

# Lafuma®

MOBILIER



Collection CONTRACT 2023

CHR & TOURISME



Pour sa gamme à destination des cafés, hôtels et restaurants, LAFUMA MOBILIER s'est associée au studio de design BIG-GAME. La marque a choisi de collaborer avec ce trio de jeunes designers suisses pour concevoir une collection aux lignes essentielles, d'une grande qualité.

*La technique au service du design.*

La collection HORIZON se compose d'un fauteuil, d'un lounger et de tables avec une signature graphique forte. LAFUMA MOBILIER x BIG-GAME, c'est l'alliance d'un « smart design », de confort, de style et de fonctionnalité.

*« Une équipe de designers accessibles, à l'écoute de nos contraintes industrielles ».*

BIG-GAME est un studio de design produit fondé en 2004 à Lausanne par Elric Petit (Be), Grégoire Jeanmonod (Ch) et Augustin Scott de Martinville (Fr). Ces créatifs ont en commun le goût pour les objets simples, fonctionnels et optimistes. Ils dessinent des produits pour des marques telles que Tectona, Hay, Habitat, Muji, Lexon ou Alessi, et leur travail fait partie des collections permanentes du Centre Pompidou (Paris), du Museum für Gestaltung (Zürich) et du MoMA (NYC).

Arnaud du Mesnil  
Directeur Général





6	La marque LAFUMA MOBILIER
9	Les matières et les coloris
10	La collection 2023
18	Chaise HORIZON
20	Fauteuil HORIZON
22	Fauteuil middle HORIZON
24	Fauteuil haut HORIZON
26	Tables HORIZON
40	Trolley NESTOR
46	Lounger HORIZON
48	Transats HELIO
52	Table basse VOGUE
54	Personnalisation produit
56	Agencement d'espace
58	Accessoires
62	Contacts commerciaux



## Notre histoire

Depuis plus de 60 ans, LAFUMA MOBILIER met son savoir-faire au service du bien-être et accompagne tous les publics dans leurs moments de détente, de partage et de convivialité.

Hérité de l'invention des premiers sacs-à-dos à armature métallique par les frères Lafuma, nos salariés perpétuent avec passion ce savoir-faire « mobilier » made in France, association de toiles au grand confort et de tubes haute résistance.

Ces dernières années, la marque s'est développée autour de plusieurs gammes (repas, relaxation, terrasse, bord de piscine...) devenant ainsi un acteur incontournable du mobilier outdoor sur le marché domestique. Cet élargissement a conduit la marque au marché professionnel, qu'elle investit en ciblant les cafés, hôtels et restaurants.

---

La reconnaissance de ce savoir-faire s'est concrétisée cette année par l'obtention du label EPV. Le label Entreprise du Patrimoine Vivant (EPV) est une marque de reconnaissance de l'Etat mise en place pour distinguer des entreprises françaises aux savoir-faire artisanaux et industriels d'excellence.





**MADE IN  
FRANCE**

## LAFUMA MOBILIER, un concentré de savoir-faire français

Lorsqu'en 1954 la marque présente sa première ligne de mobilier extérieur nomade en tube et toile, tout est déjà pensé, dessiné et fabriqué à Anneyron, dans la Drôme. C'est toujours le cas aujourd'hui et LAFUMA MOBILIER peut ainsi revendiquer avec fierté son engagement local et responsable.

*Made in Anneyron*, c'est aujourd'hui la garantie de maîtriser conception et fabrication en intégrant toute la chaîne de production.



## LAFUMA MOBILIER, des produits labellisés LONGTIME®

LONGTIME® est le premier label européen des produits conçus pour durer. Il vous apporte l'assurance que les produits porteurs du label sont fiables et réparables, en rupture avec l'obsolescence.

Le label est attribué aux produits de manière impartiale, après un audit d'évaluation réalisé par un organisme de contrôle indépendant. *Les produits labellisés LONGTIME® sont identifiés dans les pages produits de ce catalogue.*





# Les structures, les plateaux et les toiles

## Structures en acier galvanisé

Cet acier se caractérise par ses excellentes propriétés fonctionnelles et par son niveau de résistance mécanique élevé. Il est galvanisé sur l'ensemble des produits de la gamme ce qui leur confère des propriétés anti-corrosion élevées.

## La peinture, bien plus qu'une simple couleur...

L'aspect original de nos finitions en fait une véritable matière, riche en profondeur et raffinée en surface. Nos structures acier sont peintes avec des laques en poudre 100% polyester qui sont cuites au four. Elles se caractérisent par leur excellente tenue aux UV.

Depuis plus de 15 ans, la chaîne de peinture s'est convertie aux poudres, plus propres pour les salariés et les consommateurs et plus résistantes pour les produits.



**Titane** ●  
Medium Grey



**Noir** ●  
Black

## Plateaux de table HPL (10 mm)

Le HPL (High Pressure Laminate) est un stratifié compact composé de différentes couches de résines. Ses propriétés confèrent à nos tables une grande résistance.

C'est un produit durable, hygiénique et facile d'entretien. Un peu d'eau savonneuse suffit à nettoyer les tâches, les crèmes à recurer, produits lustrants ou nettoyeurs pour meubles sont à proscrire.



**Bois**  
Wood



**Minéral**  
Dark Grey



**Ciment**  
Light Grey



**Marbre blanc**  
White marble

## Batylne® DUO Serge Ferrari

Toile particulièrement adaptée à une utilisation en extérieur. Tissage serré 2 fils / 1 fil.

- Haute résistance aux conditions extérieures et excellente tenue aux UV (gaine de protection des fils teintée dans la masse).
- Très résistante à la déchirure, ne se déforme pas. Conserve sa qualité et sa forme initiale.
- Tissage ajouré qui ne retient pas l'eau pour une respirabilité optimale et un séchage rapide.
- Entretien facile avec de l'eau chaude savonneuse.



**Storm Grey**  
Dark Grey



**Pearl**  
Light Grey



**Noisette**  
Beige



**Terre Cuite**  
Light Red



**Safran**  
Golden Yellow

## Velio®

Toile particulièrement adaptée à une utilisation en extérieur. Tissage 1 fil / 1 fil.

- Haute résistance aux conditions extérieures et excellente tenue aux UV (gaine de protection des fils teintée dans la masse).
- Tissage ajouré qui ne retient pas l'eau pour une respirabilité optimale et un séchage rapide.
- Entretien facile avec de l'eau chaude savonneuse.



**Brique**  
Orange



**Chataigne**  
Light Beige



**Truffe**  
Brown



**Aloe**  
Light Green



**Crepuscule**  
Dark Blue



**Fonte**  
Dark Grey



Restaurateur, hôtelier, vous rêvez pour votre terrasse de mobilier outdoor Made in France, éco-responsable, faisant la part belle à l'art de vivre français !

Avec la collection Horizon de LAFUMA MOBILIER signée par le studio de design Big Game, vous trouverez l'offre idéale pour vous apporter une solution d'aménagement globale fonctionnelle, séduisante et durable. Un plateau basculant aux finitions travaillées, des fauteuils que l'on peut suspendre sur la table pour faciliter le nettoyage de votre terrasse, le nouveau chariot Nestor pour manutentionner les produits dans les meilleures conditions : nous avons pensé toute la gamme pour vous faciliter la vie.

Cette année, nous avons développé notre fauteuil et notre table en taille « middle », une version ergonomique pour faciliter l'accès au produit et le confort d'assise, afin que vos clients vivent la meilleure expérience dans votre espace de restauration.

LAFUMA MOBILIER s'engage pour le bien être de vos consommateurs : notre mission pour qu'ils plébiscitent votre établissement !

HORIZON  
chaise



LFM9023 Storm Grey 9075 ●  
LFM9023 Storm Grey 9814 ●  
**NEW**



LFM9023 Pearl 9076 ●  
LFM9023 Pearl 9917 ●  
**NEW**



LFM9023 Noisette 9077 ●  
LFM9023 Noisette 4476 ●  
**NEW**



LFM9023 Terre Cuite 9078 ●  
LFM9023 Terre Cuite 9918 ●  
**NEW**



LFM9023 Safran 9441 ●  
LFM9023 Safran 9916 ●  
**NEW**

HORIZON  
fauteuil



LFM9001 Storm Grey 9075 ●  
LFM9001 Storm Grey 9814 ●  
**NEW**



LFM9001 Pearl 9076 ●  
LFM9001 Pearl 9917 ●  
**NEW**



LFM9001 Noisette 9077 ●  
LFM9001 Noisette 4476 ●  
**NEW**



LFM9001 Terre Cuite 9078 ●  
LFM9001 Terre Cuite 9918 ●  
**NEW**



LFM9001 Safran 9441 ●  
LFM9001 Safran 9916 ●  
**NEW**

HORIZON  
fauteuil middle



LFM9048 Storm Grey 9075 ●  
LFM9048 Storm Grey 9814 ●  
**NEW**



LFM9048 Pearl 9076 ●  
LFM9048 Pearl 9917 ●  
**NEW**



LFM9048 Noisette 9077 ●  
LFM9048 Noisette 4476 ●  
**NEW**



LFM9048 Terre Cuite 9078 ●  
LFM9048 Terre Cuite 9918 ●  
**NEW**



LFM9048 Safran 9441 ●  
LFM9048 Safran 9916 ●  
**NEW**

HORIZON  
fauteuil haut



LFM9006 Storm Grey 9075 ●  
LFM9006 Storm Grey 9814 ●  
**NEW**



LFM9006 Pearl 9076 ●  
LFM9006 Pearl 9917 ●  
**NEW**



LFM9006 Noisette 9077 ●  
LFM9006 Noisette 4476 ●  
**NEW**



LFM9006 Terre Cuite 9078 ●  
LFM9006 Terre Cuite 9918 ●  
**NEW**



LFM9006 Safran 9441 ●  
LFM9006 Safran 9916 ●  
**NEW**

NESTOR  
Trolley



LFM9050 Titane 9105 ●  
**NEW**



● Tube Titane *Medium Grey*

● Tube Noir *Black*

## HORIZON pieds de tables



LFM9002 Titane 9105 ●

LFM9002 Noir 0247 ●  
NEW



LFM9047 Titane 9105 ●  
NEW

LFM9047 Noir 0247 ●  
NEW



LFM9003 Titane 9105 ●

LFM9003 Noir 0247 ●  
NEW



LFM9046 Titane 9105 ●  
NEW

LFM9046 Noir 0247 ●  
NEW



LFM9008 Titane 9105 ●

LFM9008 Noir 0247 ●  
NEW

## HORIZON plateaux de tables



LFM9016 Bois 9073 69 x 69 cm  
LFM9017 Bois 9073 115 x 69 cm

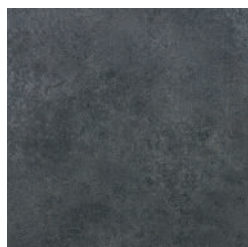

LFM9024 Minéral 9074 59 x 59 cm  
LFM9016 Minéral 9074 69 x 69 cm  
LFM9017 Minéral 9074 115 x 69 cm  
LFM9007 Minéral 9074 Ø69 cm



LFM9024 Ciment 9442 59 x 59 cm  
LFM9016 Ciment 9442 69 x 69 cm  
LFM9017 Ciment 9442 115 x 69 cm  
LFM9007 Ciment 9442 Ø69 cm

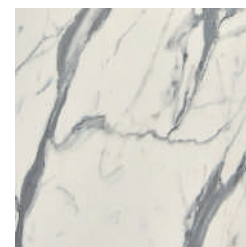

LFM9016 Marbre Blanc 9444 69 x 69 cm  
LFM9007 Marbre Blanc 9444 Ø69 cm



Plateau de table avec chant biseauté



HORIZON  
lounger



HELIO TRANSAT  
acier



HELIO TRANSAT  
acier XL



VOGUE



LFM9032 Titane 7782









lo credevo chiamarmi "assaggia"



# Chaise HORIZON

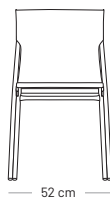
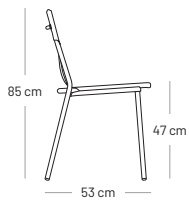

4 kg

Format dédié aux espaces à forte densité  
Assise grand confort en Batyline® renforcée

- Empilables, avec pièce de protection polymère pour éviter une usure prématurée de la toile
- Structure en acier galvanisé très résistante et légère
- Traverse en haut de dossier pour faciliter la manipulation
- Renfort de la toile en haut de dossier pour limiter les déformations à l'usage
- Toile remplaçable
- Patins plastiques en polyamide renforcé haute résistance à l'abrasion
- Peinture 100% polyester haute résistance aux UV (10 fois plus résistante que l'Époxy classique)



**Storm Grey**  
LFM9023-9075 ●  
LFM9023-9814 ●



**Pearl**  
LFM9023-9076 ●  
LFM9023-9917 ●



**Noisette**  
LFM9023-9077 ●  
LFM9023-4476 ●



**Terre Cuite**  
LFM9023-9078 ●  
LFM9023-9918 ●



**Safran**  
LFM9023-9441 ●  
LFM9023-9916 ●



# Fauteuil HORIZON

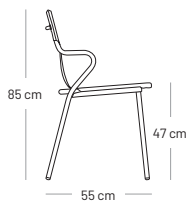

**KG** 4.5 kg

Assise grand confort en Batyline® renforcée

- Empilables, avec pièce de protection polymère pour éviter une usure prématurée de la toile
- Structure en acier galvanisé très résistante et légère
- Accoudoir en 1 pièce, « smart design »
- Traverse en haut de dossier pour faciliter la manipulation
- Renfort de la toile en haut de dossier pour limiter les déformations à l'usage
- Toile remplaçable
- Patins plastiques en polyamide renforcé haute résistance à l'abrasion
- Peinture 100% polyester haute résistance aux UV (10 fois plus résistante que l'Époxy classique)



**Storm Grey**  
LFM9001-9075 ●  
LFM9001-9814 ●



**Pearl**  
LFM9001-9076 ●  
LFM9001-9917 ●



**Noisette**  
LFM9001-9077 ●  
LFM9001-4476 ●



**Terre Cuite**  
LFM9001-9078 ●  
LFM9001-9918 ●



**Safran**  
LFM9001-9441 ●  
LFM9001-9916 ●



# Fauteuil middle HORIZON

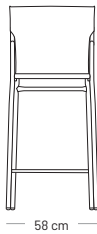
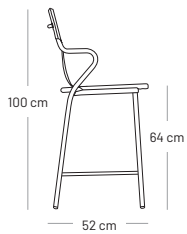

5.3 kg

## Assise grand confort en Batyline® renforcée

- Empilables, avec pièce de protection polymère pour éviter une usure prématurée de la toile
- Structure en acier galvanisé très résistante et légère
- Accoudoir en 1 pièce, « smart design »
- Traverse en haut de dossier pour faciliter la manipulation
- Renfort de la toile en haut de dossier pour limiter les déformations à l'usage
- Toile remplaçable
- Patins plastiques en polyamide renforcé haute résistance à l'abrasion
- Peinture 100% polyester haute résistance aux UV (10 fois plus résistante que l'Époxy classique)



**Storm Grey**  
LFM9048-9075 ●  
LFM9048-9814 ●



**Pearl**  
LFM9048-9076 ●  
LFM9048-9917 ●



**Noisette**  
LFM9048-9077 ●  
LFM9048-4476 ●



**Terre Cuite**  
LFM9048-9078 ●  
LFM9048-9918 ●



**Safran**  
LFM9048-9441 ●  
LFM9048-9916 ●





# Fauteuil haut HORIZON

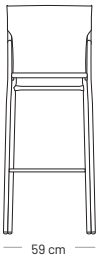
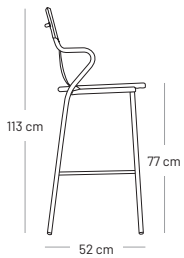

**KG** 5.7 kg

Assise grand confort en Batyline® renforcée

- Empilables, avec pièce de protection polymère pour éviter une usure prématurée de la toile
- Structure en acier galvanisé très résistante et légère
- Accoudoir en 1 pièce, « smart design »
- Traverse en haut de dossier pour faciliter la manipulation
- Renfort de la toile en haut de dossier pour limiter les déformations à l'usage
- Toile remplaçable
- Patins plastiques en polyamide renforcé haute résistance à l'abrasion
- Peinture 100% polyester haute résistance aux UV (10 fois plus résistante que l'Époxy classique)



**Storm Grey**  
LFM9006-9075 ●  
LFM9006-9814 ●



**Pearl**  
LFM9006-9076 ●  
LFM9006-9917 ●



**Noisette**  
LFM9006-9077 ●  
LFM9006-4476 ●



**Terre Cuite**  
LFM9006-9078 ●  
LFM9006-9918 ●



**Safran**  
LFM9006-9441 ●  
LFM9006-9916 ●



# Table HORIZON

plateau Ø69 cm

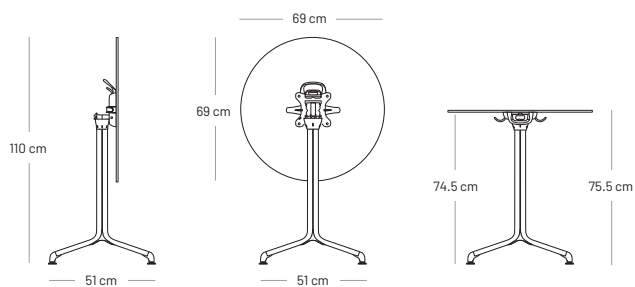
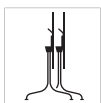
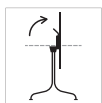

Plateau : stratifié compact HPL

Pied de table central rabattable :

- Structure en acier galvanisé très résistante et légère
- Plateau basculant, avec un système de frein
- Système de poignée breveté
- Poignée de « manipulation » et de chainage
- Pieds encastrables
- 4 patins réglables et ajustables pour une meilleure stabilité
- Crochets pour sacs sous le plateau

Plateau (vendu séparément)



**Marbre Blanc**  
LFM9007-9444



**Ciment**  
LFM9007-9442



**Minéral**  
LFM9007-9074

Piètement (vendu séparément)



**Titane**  
LFM9002-9105



**Noir**  
LFM9002-0247

**KG** 5.4 kg (plateau)

**KG** 4.2 kg (pied)

Mia nonna adorava cucinare: da piccolo credevo chiamarmi "assaggia"



# Table HORIZON

plateau 59 x 59 cm

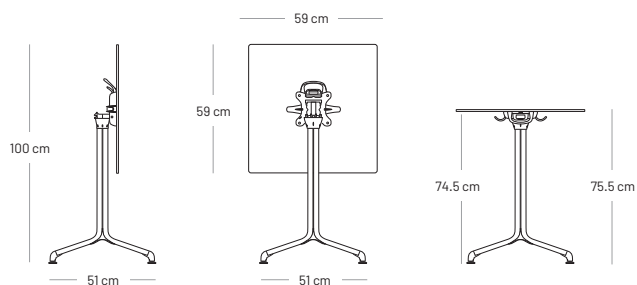
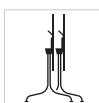
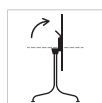

Plateau : stratifié compact HPL

Pied de table central rabattable :

- Structure en acier galvanisé très résistante et légère
- Plateau basculant, avec un système de frein
- Système de poignée breveté
- Poignée de « manipulation » et de chainage
- Pieds encastrables
- 4 patins réglables et ajustables pour une meilleure stabilité
- Crochets pour sacs sous le plateau

Plateau (vendu séparément)

 **Ciment**  
LFM9024-9442

 **Mineral**  
LFM9024-9074

Piètement (vendu séparément)

 **Titane**  
LFM9002-9105

 **Noir**  
LFM9002-0247

 5 kg (plateau)

 4.2 kg (pied)



# Table HORIZON

plateau 69 x 69 cm

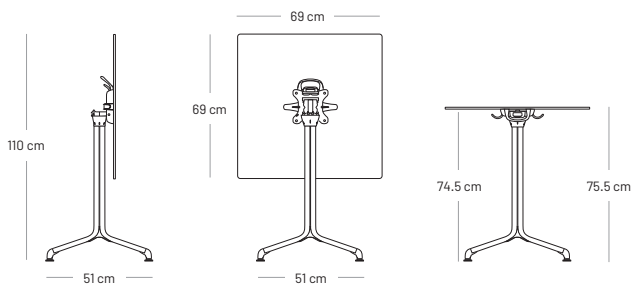
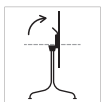

## Plateau (vendu séparément)



**Marbre Blanc**  
LFM9016-9444



**Ciment**  
LFM9016-9442



**Mineral**  
LFM9016-9074



**Bois**  
LFM9016-9073

## Piètement (vendu séparément)



**Titane**  
LFM9002-9105



**Noir**  
LFM9002-0247

Plateau : stratifié compact HPL

Pied de table central rabattable :

- Structure en acier galvanisé très résistante et légère
- Plateau basculant, avec un système de frein
- Système de poignée breveté
- Poignée de « manipulation » et de chainage
- Pieds encastrables
- 4 patins réglables et ajustables pour une meilleure stabilité
- Crochets pour sacs sous le plateau

6.7 kg (plateau)

4.2 kg (pied)





# Table middle HORIZON

plateau 69 x 69 cm

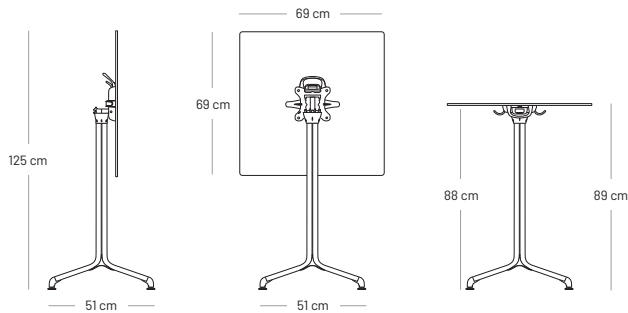
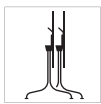
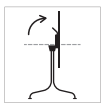

**KG** 6.7 kg (plateau)

**KG** 5.0 kg (pied)

Plateau : stratifié compact HPL

Pied de table central rabattable :

- Structure en acier galvanisé très résistante et légère
- Plateau basculant, avec un système de frein
- Système de poignée breveté
- Poignée de « manipulation » et de chainage
- Pieds encastrables
- 4 patins réglables et ajustables pour une meilleure stabilité
- Crochets pour sacs sous le plateau

**Plateau** (vendu séparément)



**Marbre Blanc**  
LFM9016-9444



**Ciment**  
LFM9016-9442



**Mineral**  
LFM9016-9074



**Bois**  
LFM9016-9073

**Piètement** (vendu séparément)



**Titane**  
LFM9047-9105



**Noir**  
LFM9047-0247



Reception

# Table HORIZON

plateau 115 x 69 cm



Plateau : stratifié compact HPL

Pied de table latéral rabattable :

- Structure en acier galvanisé très résistante et légère
- Plateau basculant, avec un système de frein
- Système de poignée breveté
- Poignée de « manipulation » et de chainage
- Pieds encastrables
- 4 patins réglables et ajustables pour une meilleure stabilité
- Crochets pour sacs sous le plateau

Plateau (vendu séparément)

 **Ciment**  
LFM9017-9442

 **Minéral**  
LFM9017-9074

 **Bois**  
LFM9017-9073

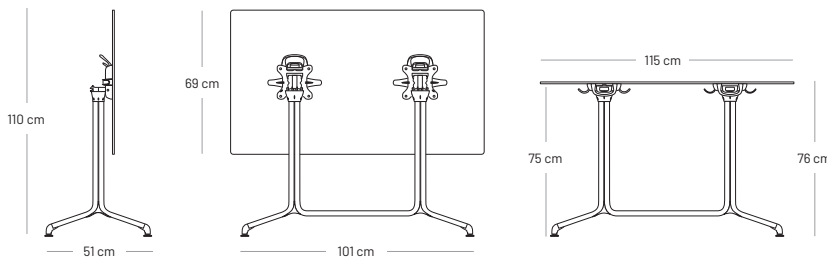

 11.2 kg (plateau)

 8.1 kg (pied)

Piètement (vendu séparément)

 **Titane**  
LFM9003-9105

 **Noir**  
LFM9003-0247



# Table middle HORIZON

plateau 115 x 69 cm

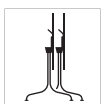
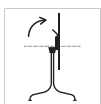

Plateau : stratifié compact HPL

Pied de table latéral rabattable :

- Structure en acier galvanisé très résistante et légère
- Plateau basculant, avec un système de frein
- Système de poignée breveté
- Poignée de « manipulation » et de chainage
- Pieds encastrables
- 4 patins réglables et ajustables pour une meilleure stabilité
- Crochets pour sacs sous le plateau

Plateau (vendu séparément)

 **Ciment**  
LFM9017-9442

 **Minéral**  
LFM9017-9074

 **Bois**  
LFM9017-9073

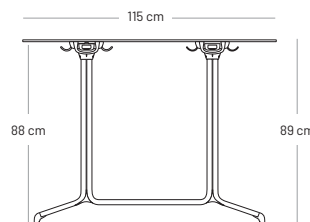
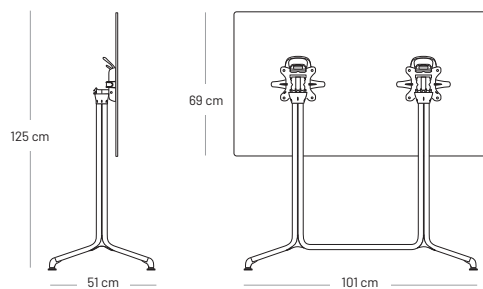

 11.2 kg (plateau)

 10.5 kg (pied)

Piètement (vendu séparément)

 **Titane**  
LFM9046-9105

 **Noir**  
LFM9046-0247



# Table haute HORIZON

plateau Ø69 cm

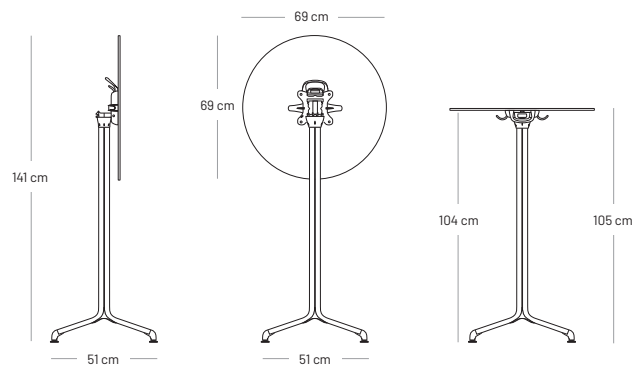
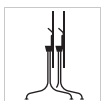
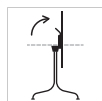

**KG** 5.4 kg (plateau)

**KG** 5.3 kg (pied)

Plateau : stratifié compact HPL

Pied de table central rabattable :

- Structure en acier galvanisé très résistante et légère
- Plateau basculant, avec un système de frein
- Système de poignée breveté
- Poignée de « manipulation » et de chainage
- Pieds encastrables
- 4 patins réglables et ajustables pour une meilleure stabilité
- Crochets pour sacs sous le plateau

**Plateau** (vendu séparément)



**Marbre Blanc**  
LFM9007-9444



**Ciment**  
LFM9007-9442



**Mineral**  
LFM9007-9074

**Piètement** (vendu séparément)



**Titane**  
LFM9008-9105





**Noir**  
LFM9008-0247



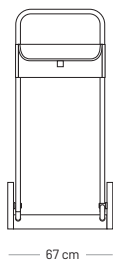
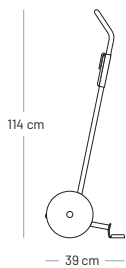

# NESTOR Trolley



 5.8 kg

## NESTOR TROLLEY

Chariot de transport pour déplacer facilement les chaises et fauteuils HORIZON empilés

- Structure en acier très résistante et légère
- Tube diamètre 25 mm
- Poignée et traverse de pied pour aider au chargement
- Tôle pliée pour faciliter la manipulation
- Pochette de rangement en Batyline® Duo pour y déposer tout accessoires d'entretien
- Sangle de maintien des chaises et fauteuils pour assurer le transport
- Maniable grâce à ses 2 roues

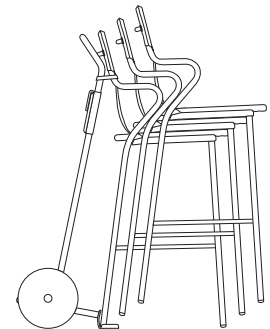

 **Titane** ●  
LFM9050-9105











# Lounger HORIZON

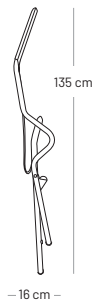
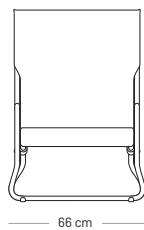
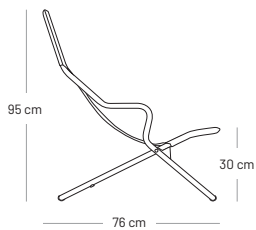
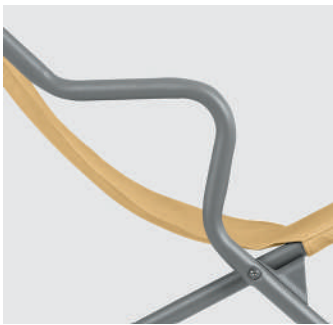

7.2 kg

Assise grand confort en Batyline® renforcée, sans barre sous les jambes.

- Structure en acier très résistante et légère
- Pliable et facile à ranger
- Poignées pour faciliter la manipulation
- Accoudoir en 1 pièce, « smart design »
- Toile remplaçable
- Pièces plastiques en polyamide renforcé

Conforme à la norme NFD 61062



**Storm Grey**  
LFM9000-9075



**Pearl**  
LFM9000-9076



**Noisette**  
LFM9000-9077



**Terre Cuite**  
LFM9000-9078



**Safran**  
LFM9000-9441





# HELIO TRANSAT ACIER

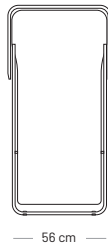
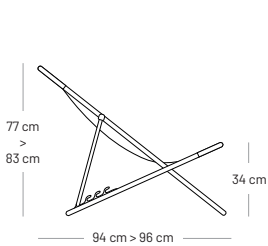

**KG** 4.2 kg

Assise grand confort en toile Velio® sans barre sous les jambes.

- Structure en acier galvanisé HLE très résistante et légère
- Pliable et facile à ranger
- Crémaillère 4 positions
- Toile remplaçable
- Pièces plastiques en polyamide renforcé

Conforme à la norme NFD 61062



**Brique**  
LFM9031-9148



**Chataigne**  
LFM9031-9147



**Truffe**  
LFM9031-9146



**Aloe**  
LFM9031-9145



**Crepuscule**  
LFM9031-9159



**Fonte**  
LFM9031-9149



# HELIO TRANSAT ACIER XL

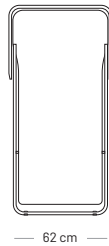
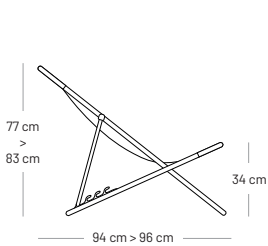

**KG** 4.7 kg

Assise grand confort en toile Velio® sans barre sous les jambes.

- Structure en acier galvanisé très résistante et légère
- Pliable et facile à ranger
- Crémaillère 4 positions
- Toile remplaçable
- Pièces plastiques en polyamide renforcé

Conforme à la norme NFD 61062



**Brique**  
LFM9029-9148



**Chataigne**  
LFM9029-9147



**Truffe**  
LFM9029-9146



**Aloe**  
LFM9029-9145



**Crepuscule**  
LFM9029-9159



**Fonte**  
LFM9029-9149



# VOGUE

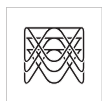

## Table basse empilable

- Piètement en aluminium très résistant et léger
- Plateau acier peint
- Patins de pieds

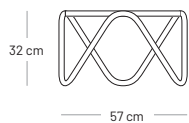

 **Titane**  
LFM9032-7782

 1.8 kg

## Personnalisation produit



Notre équipe CONTRACT propose de personnaliser la gamme HELIO afin de toujours mieux répondre à vos attentes.

Marquage par impression pour un logo, un nom d'établissement, vous êtes restaurateurs, hôteliers, architectes, décorateurs d'intérieur et professionnels, vous avez un autre projet de personnalisation ?

Nous vous accompagnons, n'hésitez pas à nous contacter pour une étude personnalisée.

Choisir notre fabrication de proximité vous offre une plus grande souplesse pour répondre à vos besoins.





Marion, *visual merchandiser*

## AIDE À LA RÉALISATION DE VOS PROJETS

*Terrasses café - restaurant, hôtellerie de plein air haut de gamme...*

LAFUMA MOBILIER vous accompagne dans l'aboutissement de votre projet avec des services sur-mesure : diversité des solutions, conseils d'aménagement, mise à disposition des fichiers 3D pour vos modélisations...

Fort d'une équipe spécialisée dans la conception d'agencement d'espaces, nous vous proposons une implantation au service de vos besoins.

En choisissant LAFUMA MOBILIER, vous faites le choix d'un mobilier inspiré, conçu et fabriqué en France : le choix de la qualité, du service et de la proximité !





# Toiles de rechange

## Chaise HORIZON - Batyline DUO®



LFM9038 Storm Grey 9075



LFM9038 Pearl 9076



LFM9038 Noisette 9077



LFM9038 Terre Cuite 9078



LFM9038 Safran 9441

## Fauteuil HORIZON - Batyline DUO®



LFM9025 Storm Grey 9075



LFM9025 Pearl 9076



LFM9025 Noisette 9077



LFM9025 Terre Cuite 9078



LFM9025 Safran 9441

## Fauteuil haut HORIZON / Fauteuil Middle HORIZON - Batyline DUO®



LFM9026 Storm Grey 9075



LFM9026 Pearl 9076



LFM9026 Noisette 9077



LFM9026 Terre Cuite 9078



LFM9026 Safran 9441

## Lounger HORIZON - Batyline DUO®



LFM9027 Storm Grey 9075



LFM9027 Pearl 9076



LFM9027 Noisette 9077



LFM9027 Terre Cuite 9078



LFM9027 Safran 9441

## Toiles de rechange

### HELIO - Velio®



LFM9042 Brique 9148



LFM9042 Chataigne 9147



LFM9042 Truffe 9146



LFM9042 Aloe 9145



LFM9042 Crepuscule 9159



LFM9042 Fonte 9149

### HELIO XL - Velio®



LFM9014 Brique 9148



LFM9014 Chataigne 9147



LFM9014 Truffe 9146



LFM9014 Aloe 9145



LFM9014 Crepuscule 9159



LFM9014 Fonte 9149

## Accessoires

### Sets de table - Batyline® DUO - 32 x 43.5 cm

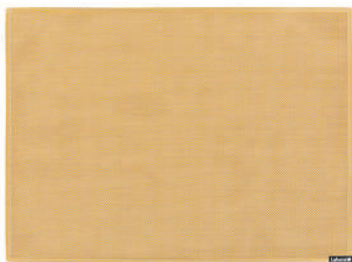

Storm Grey  
LFM2925-2421



Noisette  
LFM2925-9183



Pearl  
LFM2925-9184



Terre Cuite  
LFM2598-6187



Curry  
LFM2598-2536

### Plaids FLOCON - Polaire - 130 x 180 cm



Boreale  
LFM2936-9281



Inuit  
LFM2936-9282



Fjord  
LFM2936-9283



**LE PIANO ZEBRE**  
Étoile-sur-Rhône - France



**L'ÉCLAT DE PIERRE**  
Saint-Didier-au-Mont-d'Or - France



**MERCURE MARLOZ**  
Aix-les-Bains - France



**L'OREAL Headquarters**  
Clichy - France



**LE COMPTOIR NOIRMOUTIERS**  
Noirmoutier-en-l'île - France

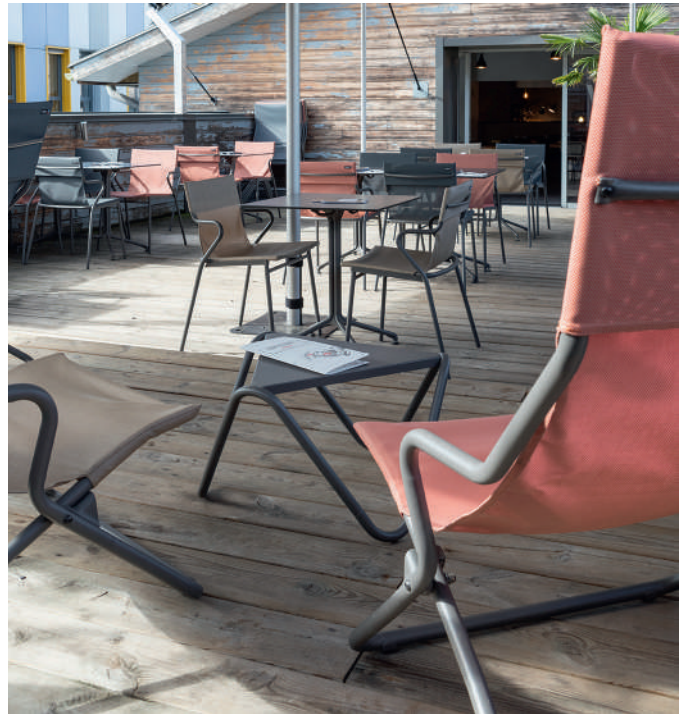

**ELWOOD**  
Argonay - France



**CHATEAU DES VIGIERS**  
Monestier - France

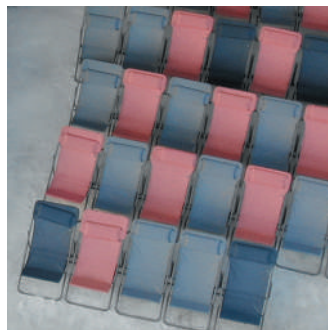

**VILLA MON CINE**  
Saint André de Cubzac - France



**OSTERIA VAIRANO**  
Lago Maggiore - Suisse (Switzerland)



**PARKLOKALET**  
Askim - Norvège (Norway)



## Garantie 2 ans

Tous les produits de notre gamme CONTRACT sont garantis 2 ans\* contre :

1. Les défauts de fabrication.
2. Les vices cachés.

Pendant 2 ans, Lafuma mobilier garantit ses produits contre tous défauts entravant son utilisation.

Sont exclus de cette garantie :

1. Le non-respect des précautions d'utilisation ou l'usage incorrect du produit.
2. Les défauts résultant d'un mauvais entretien ou de l'absence d'entretien.
3. Les amorces de corrosion dérivant de griffures ou abrasion, les problèmes de corrosion suite à une utilisation dans un environnement salin, chloré et confiné.
4. L'usure naturelle des matériaux constituant l'article :
  - Les éléments textiles (dégainage inclus).
  - Les pièces d'usure (patins plastiques, lacets, pièces avec un contact au sol).

*\* Condition d'application : la garantie Lafuma Mobilier s'applique uniquement sur présentation d'un justificatif d'achat (facture, ticket de caisse).*

### Conseils LAFUMA MOBILIER :

Pour prolonger la durée de vie de votre produit, pensez à le ranger lorsque vous ne l'utilisez pas et si nécessaire remplacez les pièces d'usure que vous trouvez chez votre revendeur ou votre distributeur.

# CONTACTS COMMERCIAUX

## FRANCE

Eloi HANS  
ehans@lafuma-mobilier.fr  
Mobile : +33 (0) 7 87 41 06 99

SERVICE CLIENTS : Béatrice GSELL  
contract@lafuma-mobilier.fr  
Tél : +33 (0) 4 75 68 57 09  
Fax : +33 (0) 4 75 31 57 23

## DOM TOM

Gaël GRAT  
ggrat@lafuma-mobilier.fr  
Mobile : +33 (0) 6 82 69 41 07

SERVICE CLIENTS : Noémie VICTOUREN  
nvictouron@lafuma-mobilier.fr  
Tél : +33 (0) 4 75 31 31 85

## AUSTRIA

Helmut WINKLER  
hwinkler@lafuma-mobilier.fr  
Mobile: +43 (0) 664 / 39 87 449

Postanschrift:  
LAFUMA MOBILIER SAS  
6 rue Victor LAFUMA  
FR - 26140 ANNEYRON  
Phone: +33 (0) 4 75 31 31 31

CUSTOMER SERVICE: Vera DOMINIAK  
vdominiak@lafuma-mobilier.fr  
Phone: +49 70 23 95 11 0  
Fax: +49 711 899 85 426

## JAPAN

TANIMURA CORPORATION  
info@xcspace.jp  
Phone: +81 773 27 3169

TANIMURA CORPORATION  
84, 1-CYOME, HAZEMIYAMACHI,  
FUKUCHIYAMA-CITY  
KYOTO, JAPAN  
Phone: +81 773 27 3169  
Fax: +81 773 27 8936

CUSTOMER SERVICE  
info@xcspace.jp  
Phone: +81 773 27 3169

## SCANDINAVIA

MOSAIQUE  
mosaique@mosaique.dk  
Phone: +45 66 11 47 46

MOSAIQUE  
KORSGADE 18  
5270 ODENSE N  
DENMARK

CUSTOMER SERVICE  
mosaique@mosaique.dk  
Phone: +45 66 11 47 46

## SWITZERLAND Italian speaking

Sandro SCATTOLIN  
sscattolin@lafuma-mobilier.fr  
Mobile: +39 347 13 45 610

Indirizzo postale:  
LAFUMA MOBILIER SAS  
6 rue Victor LAFUMA  
FR - 26140 ANNEYRON  
Tel: +39 04 18 685 651  
Fax: +33 (0) 4 75 31 57 23

ASSISTENZA CLIENTI:  
Florence MARTHORET  
fmarthouret@lafuma-mobilier.fr  
Tél : +33 (0) 4 75 31 89 07

## BELGIUM - LUXEMBOURG

Patrick PHILIPS  
pphilips@lafuma-mobilier.fr  
Mobile : +32 475 64 99 06

Adresse postale :  
Lafuma Mobilier SAS  
Avenue Lavoisier, 18A  
B - 1300 WAVRE  
Tél : +32 10 24 85 92

SERVICE CLIENTS : Lambert TRUYENS  
ltruyens@lafuma-mobilier.fr  
Tél : +32 10 24 85 92  
Fax : +32 10 24 71 04

## NETHERLANDS

Richard VOGELS  
rvogels@lafuma-mobilier.fr  
Mobile: +31 (0) 6 55 75 37 13

LAFUMA GROEP NEDERLAND BV.  
Rendementsweg 27  
3641 SK - MIJDRECHT  
info-nl@lafuma-mobilier.fr  
Phone: +31 33 432 04 99

CUSTOMER SERVICE: Miranda PUIJK  
mpuijk@lafuma-mobilier.fr  
Phone: +31 33 432 04 99

## SPAIN

Santi RIUBRUGENT RODA  
santi@santicomercial.com  
Mobile: +34 615 23 93 47

Dirección postal:  
LAFUMA MOBILIER SAS  
6 rue Victor LAFUMA  
FR - 26140 ANNEYRON  
Tel: +33 (0) 4 75 31 31 31  
Fax: +33 (0) 4 75 31 57 23

SERVICIO ATENCION AL CLIENTE:  
Tel: +33 (0) 4 75 31 31 83

## UK - IRELAND

Tom WILLIAMS  
twilliams@lafuma-mobilier.fr  
Mobile: +44 (0) 740 744 0142

Mailing address :  
LAFUMA MOBILIER SAS  
6 rue Victor LAFUMA  
FR - 26140 ANNEYRON  
Phone: +33 (0) 4 75 31 31 31

CUSTOMER SERVICE:  
Sylvie FRANCOZ  
contactuk@lafuma-mobilier.fr  
Phone: +44 (0) 203 499 0415

## GERMANY

Oliver SCHRÖER  
oschroeer@lafuma-mobilier.fr  
LAFUMA GROUP GMBH

Postanschrift:  
LAFUMA MOBILIER SAS  
6 rue Victor LAFUMA  
FR - 26140 ANNEYRON  
Phone: +33 (0) 4 75 31 31 31

CUSTOMER SERVICE  
customer-service@lafuma-moebel.de  
Phone: +49 70 23 95 11 0  
Fax: +49 711 899 85 426

## POLAND

Dawid BEDYNSKI  
dawid.bedynski@ugrillowani.pl  
Mobile: +48 (0) 6 01 31 23 06

Mailing address :  
LAFUMA Mobilier SAS  
6 rue Victor LAFUMA  
FR - 26140 ANNEYRON  
Phone: +33 (0) 4 75 31 31 31

CUSTOMER SERVICE :  
Stéphanie BRUYERE  
sbruyere@lafuma-mobilier.fr  
Phone: +33 (0) 4 75 31 31 18

## SUISSE Francophone

Eloi HANS  
ehans@lafuma-mobilier.fr  
Mobile : +33 (0) 7 87 41 06 99

Adresse postale :  
LAFUMA MOBILIER SAS  
6 rue Victor LAFUMA  
FR - 26140 ANNEYRON  
Tél : +33 (0) 4 75 31 31 31  
Fax : +33 (0) 4 75 31 57 23

SERVICE CLIENTS : Florence MARTHORET  
fmarthouret@lafuma-mobilier.fr  
Tél : +33 (0) 4 75 31 89 07

## USA

LAFUMA AMERICA, INC  
customerservice@lafumausa.com  
Phone: +1-800-514-4807

Mailing address:  
LAFUMA AMERICA, INC  
740 Holcomb Bridge Road  
NORCROSS, GA 30071

CUSTOMER SERVICE  
customerservice@lafumausa.com  
Phone: +1-800-514-4807

## ITALY

Sandro SCATTOLIN  
sscattolin@lafuma-mobilier.fr  
Mobile: +39 347 13 45 610  
LAFUMA ITALIA L.M.O Srl

Indirizzo postale:  
LAFUMA MOBILIER SAS  
6 rue Victor LAFUMA  
FR - 26140 ANNEYRON  
Tel: +33 (0) 4 75 31 31 31

ASSISTENZA CLIENTI :  
Tel: +39 04 18 685 651

## UKRAINE

Aleksey MARYNCHUK  
sales@deik.in  
Mobile: +380 (0) 4 87 88 62 26

Mailing address :  
LAFUMA Mobilier SAS  
6 rue Victor LAFUMA  
FR - 26140 ANNEYRON  
Phone: +33 (0) 4 75 31 31 31

CUSTOMER SERVICE :  
Stéphanie BRUYERE  
sbruyere@lafuma-mobilier.fr  
Phone: +33 (0) 4 75 31 31 18

## SWITZERLAND German speaking

Pascal VOGEL  
pvogel@lafuma-mobilier.fr  
Mobile: +41(0) 79 399 48 89

Postanschrift:  
LAFUMA MOBILIER SAS  
6 rue Victor LAFUMA  
FR - 26140 ANNEYRON  
Phone: +49 70 23 95 11 0  
Fax: +33 (0) 4 75 31 57 23

CUSTOMER SERVICE: Florence MARTHORET  
fmarthouret@lafuma-mobilier.fr  
Tél : +33 (0) 4 75 31 89 07

## OTHER OVERSEAS COUNTRIES

Emilie CABRERA  
ecabrera@lafuma-mobilier.fr

Mailing address :  
LAFUMA Mobilier SAS  
6 rue Victor LAFUMA  
FR - 26140 ANNEYRON  
Phone: +33 (0) 4 75 31 31 31

CUSTOMER SERVICE :  
Stéphanie BRUYERE  
sbruyere@lafuma-mobilier.fr  
Phone: +33 (0) 4 75 31 31 18  
Fax: +33 (0) 4 75 31 57 23



© Pierrick Verny - Sébastien Sassoulas - My Photo Agency - LAFUMA MOBILIER. Photos non contractuelles. Dans un souci constant d'amélioration de ses produits, la société LAFUMA MOBILIER se réserve le droit de modifier et sans avis préalable les produits présentés dans ce catalogue. Imprimé en octobre 2022.

# Lafuma<sup>®</sup>

MOBILIER

LAFUMA MOBILIER S.A.S.  
6 rue Victor Lafuma  
26140 ANNEYRON - FRANCE

[lafuma-mobilier.com](http://lafuma-mobilier.com)

