



**MATFER  
BOURGEAT**  
COLLECTIVITÉS PMH

LA PASSION DU GOÛT

LA DIVISION MARCHÉS DU  
GROUPE MATFER BOURGEAT



# CATALOGUE COLLECTIVITÉS



# 2022 / 2023

SANTÉ / SOCIAL    PETITE ENFANCE  
ENSEIGNEMENT    ENTREPRISE

UN GRAND NOMBRE DE NOS PRODUITS SONT



DÉCOUVREZ NOTRE

# NOUVEAU CATALOGUE DIGITAL



<https://digital.matferbourgeat.com/>

## NOS CATALOGUES MOBILIER



Découvrez la version en ligne en flashant ce QR code,  
ou rendez-vous sur :

<http://e-catalogues.matferbourgeat.com/2020/mobilier/fr/>



Découvrez la version en ligne en flashant ce QR code,  
ou rendez-vous sur :

<http://e-catalogues.matferbourgeat.com/2021/mobilier-collectivites/fr/>

# NOS UNIVERS



## PETITE ENFANCE

Des produits spécifiques adaptés

## ENSEIGNEMENT

Des produits durables et pratiques



## SANTÉ ET SOCIAL

Une expertise reconnue  
pour un univers exigeant



## ENTREPRISE

Des gammes originales  
pour des ambiances créatives



**05**

**VAISSELLE**

**35**

**VERRERIE**

**47**

**COUVERTS**

**55**

**USAGE UNIQUE**

**71**

**BUFFET**

**91**

**USTENSILES DE CUISINE  
ET MATÉRIEL ÉLECTRIQUE**

**143**

**STOCKAGE  
ET MANUTENTION**

**159**

**MOBILIER DE CUISINE**

**165**

**HYGIÈNE ET ENTRETIEN**

**177**

**VÊTEMENTS**

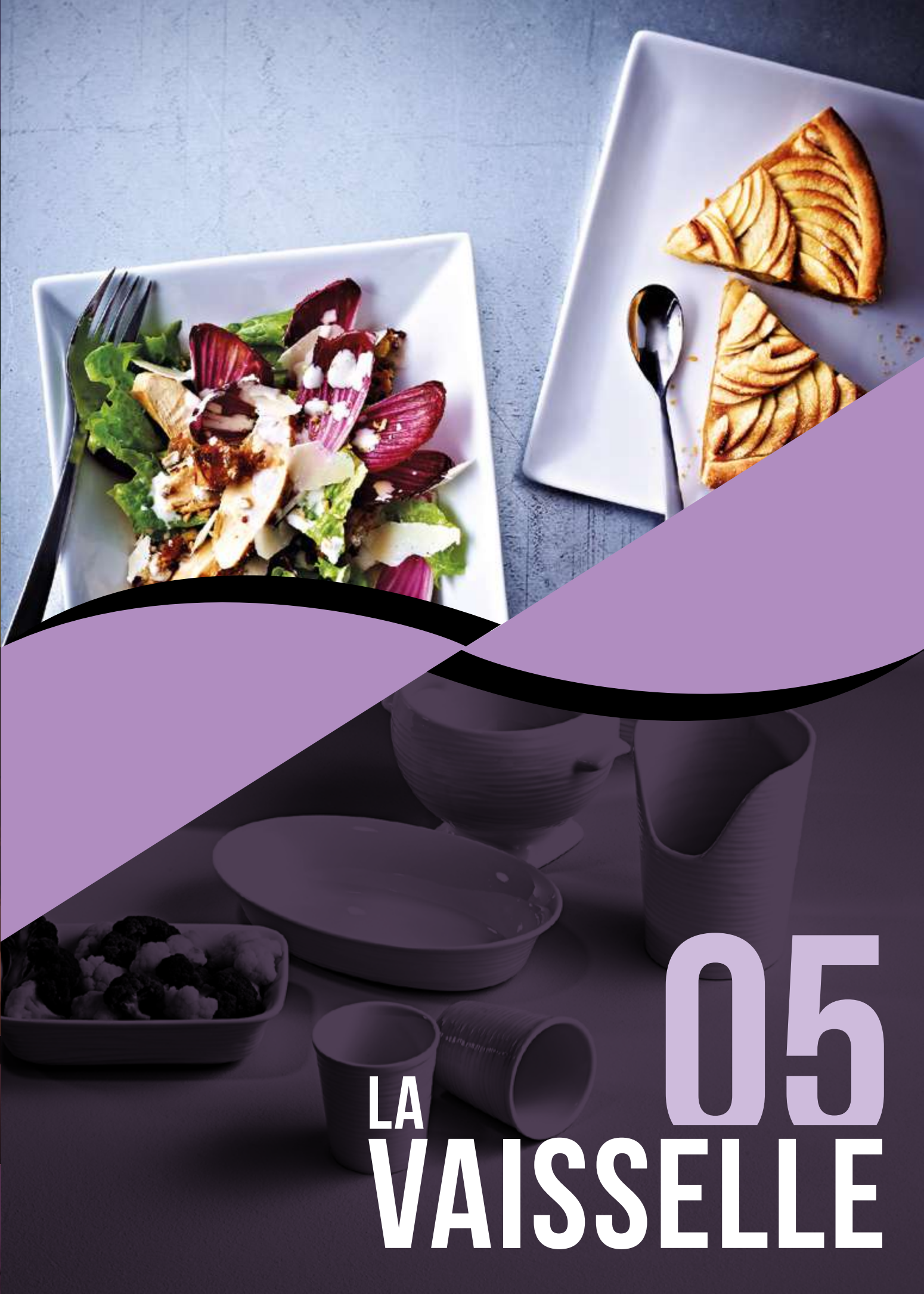

LA

VAISSELLE

05

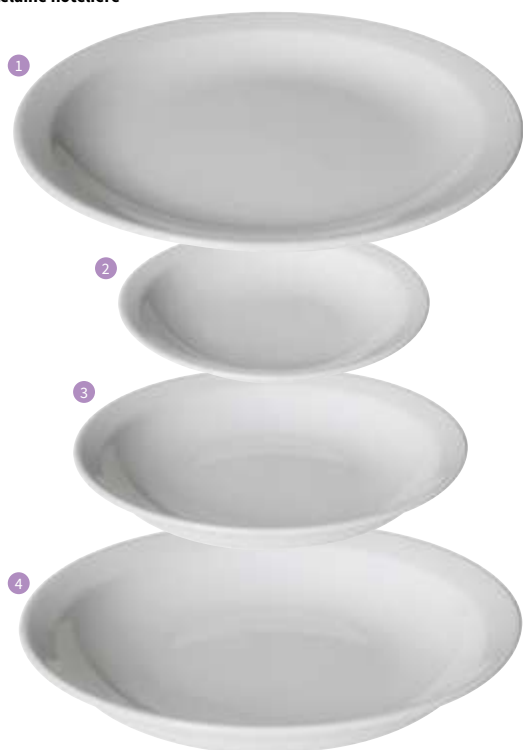

| Code   | Désignation                  | U.V. | Prix HT |
|--------|------------------------------|------|---------|
| 050856 | Assiette plate, Ø 190 mm     | 12   | -       |
| 050850 | 1- Assiette plate, Ø 220 mm  | 12   | -       |
| 050858 | Assiette plate, Ø 245 mm     | 12   | -       |
| 050851 | 2- Assiette creuse, Ø 132 mm | 12   | -       |
| 050852 | 3- Assiette creuse, Ø 150 mm | 12   | -       |
| 050854 | Assiette creuse, Ø 190 mm    | 12   | -       |
| 050853 | 4- Assiette creuse, Ø 220 mm | 12   | -       |



| Code   | Désignation                              | U.V. | Prix HT |
|--------|--|------|---------|
| 050855 | Tasse à café, 9 cl, Ø 60 x H 57 mm       | 12   | -       |
| 050857 | Sous-tasse, Ø 123 mm                     | 12   | -       |
| 050859 | Tasse à thé, 15 cl, Ø 80 x H 53 mm       | 12   | -       |
| 050861 | Sous-tasse, Ø 135 x H 18 mm              | 12   | -       |
| 050863 | Tasse à déjeuner, 28 cl, Ø 100 x H 60 mm | 12   | -       |
| 050865 | Sous-tasse, Ø 160 mm                     | 12   | -       |



| Code   | Désignation                       | U.V. | Prix HT |
|--------|-----------------------------------|------|---------|
| 050870 | Bol carré, 40 cl, Ø 130 x H 55 mm | 12   | -       |
| 050872 | Bol carré, 60 cl, Ø 155 x H 55 mm | 12   | -       |



## DELTA

- Porcelaine hôtelière
- Grande aile



| Code   | Désignation                        | U.V. | Prix HT |
|--------|------------------------------------|------|---------|
| 050422 | Assiette plate, Ø 270 mm           | 6    | -       |
| 050423 | Assiette plate, Ø 240 mm           | 6    | -       |
| 050424 | Assiette plate, Ø 200 mm           | 6    | -       |
| 050427 | Assiette plate, Ø 160 mm           | 6    | -       |
| 050425 | Assiette creuse, 27,5 cl, Ø 220 mm | 6    | -       |

## CLERY

- Porcelaine hôtelière extra-résistante
- Aile moyenne



| Code   | Désignation               | U.V. | Prix HT |
|--------|---------------------------|------|---------|
| 050470 | Assiette plate, Ø 255 mm  | 6    | -       |
| 050472 | Assiette plate, Ø 230 mm  | 6    | -       |
| 050474 | Assiette plate, Ø 205 mm  | 12   | -       |
| 050476 | Assiette plate, Ø 165 mm  | 12   | -       |
| 050477 | Assiette creuse, Ø 200 mm | 12   | -       |

## ROMUS

- Porcelaine hôtelière extra-résistante
- Petite aile



| Code   | Désignation              | U.V. | Prix HT |
|--------|--------------------------|------|---------|
| 050546 | Assiette plate, Ø 270 mm | 6    | -       |
| 050547 | Assiette plate, Ø 240 mm | 6    | -       |
| 050549 | Assiette plate, Ø 200 mm | 12   | -       |
| 050551 | Assiette plate, Ø 170 mm | 6    | -       |
| 050558 | Assiette plate, Ø 120 mm | 12   | -       |

## BOURRELET

- Porcelaine vitrifiée Pyroblanc
- Talon émaillé



| Code   | Désignation           | U.V. | Prix HT |
|--------|-----------------------|------|---------|
| 051030 | plate n° 3, Ø 228 mm  | 12   | -       |
| 051032 | plate n° 4, Ø 215 mm  | 12   | -       |
| 051034 | plate n° 6, Ø 191 mm  | 12   | -       |
| 051036 | plate n° 7, Ø 171 mm  | 12   | -       |
| 051038 | plate n° 9, Ø 155 mm  | 12   | -       |
| 051040 | plate n° 10, Ø 136 mm | 12   | -       |
| 050236 | creuse n° 3, Ø 230 mm | 12   | -       |
| 051044 | creuse n° 4, Ø 215 mm | 12   | -       |

## OSLO

- Porcelaine vitrifiée Pyroblanc
- Talon émaillé



| Code   | Désignation                      | U.V. | Prix HT |
|--------|----------------------------------|------|---------|
| 050835 | plate n°3, 245 x 235 mm          | 12   | -       |
| 050837 | plate n°4, 220 x 212 mm          | 12   | -       |
| 050839 | plate n°7, 188 x 180 mm          | 12   | -       |
| 050841 | creuse n°4, 220 x 212 mm         | 12   | -       |
| 050843 | creuse n°8, 188 x 180 mm         | 12   | -       |
| 050845 | creuse n°9, 150 x 142 mm         | 12   | -       |
| 050847 | creuse n°10, 12 cl, 133 x 127 mm | 12   | -       |

## HORIZON

- Porcelaine vitrifiée Pyroblanc
- Talon émaillé



| Code   | Désignation          | U.V. | Prix HT |
|--------|----------------------|------|---------|
| 051052 | plate n° 3, Ø 240 mm | 12   | -       |
| 051054 | plate n° 6, Ø 200 mm | 12   | -       |
| 051056 | plate n° 8, Ø 175 mm | 12   | -       |

## FINEO

- Porcelaine hôtelière extra-résistante
- Poids optimisé, très épurée pour une ambiance moderne



| Code   | Désignation                 | U.V. | Prix HT |
|--------|-----------------------------|------|---------|
| 050497 | Assiette plate, Ø 316 mm    | 6    | -       |
| 050498 | Assiette plate, Ø 280 mm    | 6    | -       |
| 050499 | Assiette wok, Ø 260 x 40 mm | 6    | -       |



RÉSISTANCE  
MÉCANIQUE



RÉSISTANCE  
THERMIQUE



RÉSISTANCE  
AUX RAYURES  
DES COUVERTS EN INOX

## PANAMA

☑ Porcelaine hôtelière extra-résistante ☑ Léger relief sur l'aile



| Code   | Désignation               | U.V. | Prix HT |
|--------|---------------------------|------|---------|
| 050370 | Assiette plate, Ø 300 mm  | 6    | -       |
| 050371 | Assiette plate, Ø 270 mm  | 12   | -       |
| 050372 | Assiette plate, Ø 250 mm  | 12   | -       |
| 050373 | Assiette plate, Ø 230 mm  | 12   | -       |
| 050374 | Assiette plate, Ø 200 mm  | 12   | -       |
| 050375 | Assiette plate, Ø 150 mm  | 12   | -       |
| 050377 | Assiette creuse, Ø 230 mm | 12   | -       |
| 050381 | Ravier, 20 cl, Ø 100 mm   | 12   | -       |
| 050392 | Tasse à café, 9 cl        | 12   | -       |
| 050393 | Sous-tasse, Ø 125 mm      | 12   | -       |
| 050394 | Tasse à thé, 23 cl        | 12   | -       |
| 050395 | Sous-tasse, Ø 155 mm      | 12   | -       |
| 050398 | Bol à consommé, 45 cl     | 12   | -       |

## POLO

☑ Porcelaine hôtelière extra-résistante ☑ Léger relief sur l'aile



| Code   | Désignation                                   | U.V. | Prix HT |
|--------|---|------|---------|
| 050348 | Assiette plate, Ø 275 mm                      | 6    | -       |
| 401791 | Assiette plate, Ø 250 mm                      | 6    | -       |
| 050350 | Assiette plate, Ø 230 mm                      | 6    | -       |
| 050352 | Assiette plate, Ø 200 mm                      | 6    | -       |
| 050354 | Assiette plate, Ø 160 mm                      | 6    | -       |
| 050356 | Assiette creuse, Ø 230 mm                     | 6    | -       |
| 050363 | Tasse à café, 9 cl, empilable, Ø 65 mm        | 6    | -       |
| 050364 | Sous-tasse café, Ø 125 mm                     | 6    | -       |
| 050358 | Tasse thé/déjeuner, 22 cl, empilable, Ø 85 mm | 6    | -       |
| 050359 | Sous-tasse thé/déjeuner, Ø 160 mm             | 6    | -       |



## S'FOOD

☑ Porcelaine hôtelière extra-résistante ☑ Léger relief sur l'aile



SFOOD  
PORCELAIN

| Code   | Désignation                         | U.V. | Prix HT |
|--------|-------------------------------------|------|---------|
| 402472 | 1- Assiette plate, Ø 227 x H 24 mm  | 6    | -       |
| 401601 | 1- Assiette plate, Ø 210 x H 25 mm  | 6    | -       |
| 401600 | 1- Assiette plate, Ø 178 x H 21 mm  | 6    | -       |
| 401599 | 1- Assiette plate, Ø 152 x H 18 mm  | 6    | -       |
| 401603 | 2- Assiette creuse, Ø 230 x H 40 mm | 6    | -       |

## EUROPA

☑ Porcelaine vitrifiée Pyroblanc ☑ Talon émaillé



| Code   | Désignation                           | U.V. | Prix HT |
|--------|---------------------------------------|------|---------|
| 050990 | Assiette plate N° 2, Ø 270 mm         | 12   | -       |
| 050992 | Assiette plate N° 3, Ø 240 mm         | 12   | -       |
| 050994 | Assiette plate N° 6, Ø 200 mm         | 12   | -       |
| 050995 | Assiette plate N° 9, Ø 150 mm         | 12   | -       |
| 050996 | Assiette creuse N° 3, 25 cl, Ø 215 mm | 12   | -       |
| 050998 | Tasse café, 9 cl, empilable           | 12   | -       |
| 051000 | Sous-tasse, Ø 122 mm                  | 12   | -       |

## X'TANBUL

☑ Porcelaine hôtelière à relief extra-résistante



| Code   | Désignation                     | U.V. | Prix HT |
|--------|---------------------------------|------|---------|
| 050564 | 1- Assiette plate, Ø 300 mm     | 6    | -       |
| 050566 | Assiette plate, Ø 270 mm        | 12   | -       |
| 050581 | Assiette plate, Ø 250 mm        | 12   | -       |
| 050568 | Assiette plate, Ø 230 mm        | 12   | -       |
| 050570 | Assiette plate, Ø 210 mm        | 12   | -       |
| 050572 | Assiette plate, Ø 170 mm        | 12   | -       |
| 050574 | Assiette creuse, Ø 220 mm       | 12   | -       |
| 051561 | 2- Saladier, 38 cl, 120 x 54 mm | 12   | -       |
| 051571 | 3- Paire-tasse 9 cl, 64 x 45 mm | 12   | -       |
| 051573 | Paire-tasse 23 cl, 90 x 62 mm   | 12   | -       |

## AGRUME

☑ Porcelaine

NEW  
2022



| Code     | Désignation                                 | U.V. | Prix HT |
|----------|---|------|---------|
| 530651   | Assiette plate, Ø 270 mm                    | 6    | -       |
| * 530652 | Assiette plate, Ø 250 mm                    | 6    | -       |
| 530653   | Assiette creuse, Ø 200 mm                   | 6    | -       |
| 530655   | Assiette à pâtes, 280 x H 35 mm             | 6    | -       |
| 530657   | Assiette rectangulaire, 345 x 210 x H 20 mm | 6    | -       |



## O'BISTRO

☑ Porcelaine blanche extra-résistante



| Code   | Désignation                      | U.V. | Prix HT |
|--------|----------------------------------|------|---------|
| 050077 | Coupelle, 30 cl, Ø 130 x H 50 mm | 6    | -       |
| 050079 | Saladier, 50 cl, Ø 130 x H 75 mm | 6    | -       |

## FOOD JI

☑ Porcelaine fine extra-résistante



| Code   | Désignation                                 | U.V. | Prix HT |
|--------|---|------|---------|
| 050634 | Assiette rectangulaire, 370 x 230 mm        | 6    | -       |
| 050640 | Assiette rectangulaire, 300 x 230 mm        | 6    | -       |
| 050639 | Assiette rectangulaire, 230 x 110 mm        | 6    | -       |
| 050631 | Assiette carrée, 260 x 260 mm               | 6    | -       |
| 050632 | Assiette carrée, 210 x 210 mm               | 6    | -       |
| 050633 | Assiette creuse carrée, 220 x 220 x H 50 mm | 6    | -       |

## ISLA

☑ Porcelaine

NEW 2022

CHURCHILL



| Code     | Désignation                        | U.V. | Prix HT |
|----------|------------------------------------|------|---------|
| * 408628 | Assiette plate, Ø 170 mm           | 12   | -       |
| * 200697 | Assiette plate, Ø 210 mm           | 12   | -       |
| * 200698 | Assiette plate, Ø 234 mm           | 12   | -       |
| * 201688 | Assiette coupe, Ø 225 mm x H 27 mm | 12   | -       |
| * 200700 | Assiette creuse, Ø 240 mm          | 12   | -       |
| * 408920 | Tasse à café, 10 cl                | 12   | -       |
| * 408921 | Tasse à thé, 22 cl                 | 12   | -       |
| * 408922 | Théière, 42,6 cl                   | 4    | -       |

## CLELIA

☑ Porcelaine hôtelière extra-résistante

☆ Gamme économique



| Code   | Désignation                          | U.V. | Prix HT |
|--------|--------------------------------------|------|---------|
| 050208 | Assiette plate, 270 x 270 mm         | 6    | -       |
| 466758 | Assiette plate, 240 x 240 mm         | 6    | -       |
| 050211 | Assiette plate, 210 x 210 mm         | 6    | -       |
| 466759 | Assiette plate, 160 x 160 mm         | 6    | -       |
| 466760 | Assiette plate, 120 x 120 mm         | 6    | -       |
| 051585 | Assiette plate, 80 x 80 mm           | 12   | -       |
| 466761 | Assiette creuse, 195 x 195 mm        | 6    | -       |
| 050212 | Assiette rectangulaire, 350 x 230 mm | 4    | -       |
| 050214 | Assiette, 300 x 200 mm               | 4    | -       |
| 466762 | Assiette, 200 x 130 mm               | 6    | -       |
| 050218 | Assiette, 240 x 100 mm               | 6    | -       |
| 401690 | Coupelle, 65 x 65 x H 30 mm          | 6    | -       |
| 469037 | Coupelle, 80 x 80 x H 38 mm          | 12   | -       |
| 469036 | Coupelle, 140 x 140 x H 55 mm        | 6    | -       |
| 466767 | Bol, 125 x 125 x H 50 mm             | 6    | -       |
| 466764 | Saladier, 200 x 200 x H 90 mm        | 4    | -       |

Retrouvez toutes nos autres gammes dans le catalogue IN SITU



RÉSISTANCE MÉCANIQUE



RÉSISTANCE THERMIQUE



RÉSISTANCE AUX RAYURES DES COUVERTS EN INOX

## FESTON

ARCOROC

Verre trempé



| Code   | Désignation                | U.V. | Prix HT |
|--------|----------------------------|------|---------|
| 552620 | Assiette plate, Ø 230 mm   | 6    | -       |
| 552624 | Assiette dessert, Ø 190 mm | 6    | -       |
| 552622 | Assiette creuse, Ø 210 mm  | 6    | -       |

## ÉVOLUTION

ARCOROC

Verre trempé



| Code   | Désignation               | U.V. | Prix HT |
|--------|---------------------------|------|---------|
| 554053 | Assiette plate, Ø 240 mm  | 6    | -       |
| 554054 | Assiette plate, Ø 195 mm  | 6    | -       |
| 554055 | Assiette creuse, Ø 220 mm | 6    | -       |

## HÔTELIÈRE UNIE

ARCOROC

Verre trempé



| Code   | Désignation               | U.V. | Prix HT |
|--------|---------------------------|------|---------|
| 552664 | Assiette plate, Ø 235 mm  | 6    | -       |
| 552662 | Assiette plate, Ø 195 mm  | 6    | -       |
| 552660 | Assiette plate, Ø 155 mm  | 6    | -       |
| 552666 | Assiette creuse, Ø 225 mm | 6    | -       |

## STAIRO

ARCOROC

Verre trempé Relief : stries concentriques

NEW 2022



| Code     | Désignation               | U.V. | Prix HT |
|----------|---------------------------|------|---------|
| 050000   | Assiette plate, Ø 250 mm  | 24   | -       |
| 050005   | Assiette plate, Ø 235 mm  | 24   | -       |
| 050002   | Assiette plate, Ø 190 mm  | 24   | -       |
| 050003   | Assiette creuse, Ø 235 mm | 24   | -       |
| 050004   | Bol, 50 cl                | 6    | -       |
| 050006   | Saladier, Ø 270 mm, 3,1 L | 6    | -       |
| * 050007 | Plat creux, Ø 280 mm      | 24   | -       |

## NOVA

ARCOROC

Verre trempé



| Code   | Désignation                      | U.V. | Prix HT |
|--------|----------------------------------|------|---------|
| 555007 | Assiette plate, Ø 225 mm, 295 g  | 24   | -       |
| 200898 | Assiette plate, Ø 155 mm         | 24   | -       |
| 555008 | Assiette creuse, Ø 225 mm        | 24   | -       |
| 555005 | Bol, Ø 132 x H 70 mm             | 36   | -       |
| 555006 | Coupelle, Ø 132 x H 37 mm, 20 cl | 36   | -       |

## RESTAURANT BLANC

ARCOROC

Verre trempé Accessoires empilables



1



2



3



4



5



6



7

| Code   | Désignation                                       | U.V. | Prix HT |
|--------|---|------|---------|
| 552696 | 1- Assiette plate, Ø 254 mm                       | 6    | -       |
| 552694 | 1- Assiette plate, Ø 235 mm                       | 6    | -       |
| 552704 | 1- Assiette plate, Ø 225 mm                       | 6    | -       |
| 552692 | 1- Assiette plate, Ø 195 mm                       | 6    | -       |
| 552690 | 1- Assiette plate, Ø 155 mm                       | 6    | -       |
| 552706 | 2- Assiette à steak, 300 x 260 mm                 | 6    | -       |
| 552698 | Assiette creuse, Ø 225 mm                         | 6    | -       |
| 552735 | 3- Saladier empilable, 31,5 cl, Ø 120 mm          | 6    | -       |
| 552739 | 4- Coupelle empilable, 11 cl, Ø 120 mm            | 6    | -       |
| 552741 | 4- Coupelle, 27,5 cl, Ø 160 mm                    | 6    | -       |
| 552743 | 5- Ravier empilable, 28,5 cl, 140 x 90 x H 35 mm  | 6    | -       |
| 552745 | 6- Ravier empilable, 24,3 cl, 110 x 110 x H 36 mm | 6    | -       |
| 552710 | 7- Tasse, 8 cl, Ø 60 mm                           | 12   | -       |
| 552718 | 7- Sous-tasse, Ø 112 mm                           | 6    | -       |
| 552712 | 7- Tasse, 13 cl, Ø 78 mm                          | 12   | -       |
| 552720 | 7- Sous-tasse, Ø 130 mm, empreinte Ø 42 mm        | 6    | -       |
| 552714 | 7- Tasse, 19 cl, Ø 111 mm                         | 12   | -       |
| 552722 | 7- Sous-tasse, Ø 140 mm                           | 6    | -       |
| 552716 | 7- Tasse, 25 cl, Ø 143 mm                         | 6    | -       |
| 552724 | 7- Sous-tasse, Ø 153 mm                           | 6    | -       |
| 552728 | Bol à consommé, empilable                         | 4    | -       |
| 552726 | Bol à talon, 52 cl, Ø 132 mm                      | 6    | -       |



1 165 g



2 275 g



3 346 g



Exemple :  
**PLUME** Ø 225 mm ≥ 346 gr  
**CLELIA** Ø 230 mm ≥ 650 gr

| Code   | Désignation                        | U.V. | Prix HT |
|--------|------------------------------------|------|---------|
| 054122 | 1- Assiette plate, Ø 160 mm, 165 g | 6    | -       |
| 054124 | 2- Assiette plate, Ø 205 mm, 275 g | 6    | -       |
| 054126 | 3- Assiette plate, Ø 225 mm, 346 g | 6    | -       |



| Code   | Désignation                    | U.V. | Prix HT |
|--------|--------------------------------|------|---------|
| 050746 | 1- 200 x 200 x H 20 mm - 320 g | 6    | -       |
| 050744 | 1- 240 x 240 x H 14 mm - 475 g | 6    | -       |
| 054118 | 2- 305 x 305 x H 17 mm - 755 g | 2    | -       |
| 054120 | 3- 335 x 220 x H 20 mm - 630 g | 4    | -       |



1 320 g



2 475 g



3 630 g

**Porcelaine renforcée au magnésium.**  
 Quasiment deux fois plus légère que la porcelaine ordinaire.

Exemple :  
**PLUME** 200 x 200 mm ≥ 320 gr / **CLELIA** 210 x 210 mm ≥ 630 gr

## FILET BORDEAUX

ARCOROC

🇫🇷 ☆ Décor garanti lave-vaisselle, forme restaurant



| Code   | Désignation                            | U.V. | Prix HT |
|--------|--|------|---------|
| 552804 | Assiette plate, Ø 235 mm               | 6    | -       |
| 552802 | Assiette plate, Ø 195 mm               | 6    | -       |
| 552800 | Assiette plate, Ø 155 mm               | 6    | -       |
| 552808 | Assiette creuse, Ø 225 mm              | 6    | -       |
| 552836 | Bol empilable à talon, 51 cl, Ø 130 mm | 6    | -       |

## FILET BLEU DELFT

ARCOROC

🇫🇷 ☆ Décor garanti lave-vaisselle, forme restaurant



| Code   | Désignation                            | U.V. | Prix HT |
|--------|--|------|---------|
| 552879 | Assiette plate, Ø 235 mm               | 6    | -       |
| 552877 | Assiette plate, Ø 195 mm               | 6    | -       |
| 552875 | Assiette plate, Ø 155 mm               | 6    | -       |
| 552881 | Assiette creuse, Ø 225 mm              | 6    | -       |
| 552898 | Bol empilable à talon, 51 cl, Ø 130 mm | 6    | -       |

## BRUSH

🇫🇷 ☑ Verre trempé ☆ Décor garanti lave-vaisselle, forme restaurant

PRATIQUE

Les ailes de couleurs différentes peuvent servir à distinguer des régimes alimentaires, des services distincts...



ARCOROC



RETROUVEZ LES COUVERTS COLORÉS > P.50

| Blue Jeans | Bleue    | Dark Green | Verte    | Jaune  | Orange | Terracotta | Cherry   | Désignation                         | U.V. | Prix HT |
|------------|----------|------------|----------|--------|--------|------------|----------|-------------------------------------|------|---------|
| 552140     | 460294   | * 552809   | 460296   | 460292 | 460290 | * 552819   | 552008   | Assiette plate, Ø 252 mm            | 6    | -       |
| 552141     | 552752   | * 553810   | 552760   | 552775 | 552767 | * 552810   | 552009   | Assiette plate, Ø 235 mm            | 6    | -       |
| 552142     | 552753   | * 552811   | 552762   | 552777 | 552768 | * 552821   | 552010   | Assiette plate, Ø 195 mm            | 6    | -       |
| 552143     | 552754   | * 552813   | 552764   | 552779 | 552769 | * 552840   | 552011   | Assiette plate, Ø 155 mm            | 6    | -       |
| 552144     | 552791   | * 552510   | 552788   | 552783 | 552790 | * 552823   | 552012   | Assiette creuse, Ø 225 mm           | 6    | -       |
| 552146     | 552756   | -          | 552765   | -      | -      | -          | 552013   | Coupelle empilable, 11 cl, Ø 120 mm | 6    | -       |
| 552147     | 552758   | -          | 552766   | 552786 | 552773 | -          | 552018   | Bol empilable, 51 cl, Ø 130 mm      | 6    | -       |
| 552148     | 434519   | -          | -        | -      | -      | -          | 552014   | Ravier, 22 cl, 110 x 110 mm         | 24   | -       |
| -          | -        | -          | * 552803 | -      | -      | -          | * 552805 | Ravier, 28 cl, 140 x 90 x H 35 mm   | 24   | -       |
| 552149     | 400754   | * 552816   | 400756   | 434541 | 400755 | * 552841   | 552016   | Saladier, 31,5 cl, Ø 120 mm         | 6    | -       |
| -          | -        | -          | * 552801 | -      | -      | -          | * 552087 | Saladier, 205 cl, Ø 170 x H 78 mm   | 6    | -       |
| 552151     | 434524   | * 552817   | 434516   | 434523 | 434525 | * 552843   | 552020   | Tasse-thé, 19 cl                    | 12   | -       |
| 552152     | * 468985 | * 552818   | 400659   | 468085 | 400660 | * 552846   | 552023   | Sous-tasse, Ø 140 mm                | 6    | -       |
| 552153     | 460295   | -          | 460297   | 460293 | 460291 | -          | 552024   | Bock, 25 cl, Ø 72 mm                | 6    | -       |

# KURO

Adoptez la couleur pour mettre vos plats en valeur.

ASTUCE

☑ Grès mat ☑ Passe au lave-vaisselle, poids optimisé

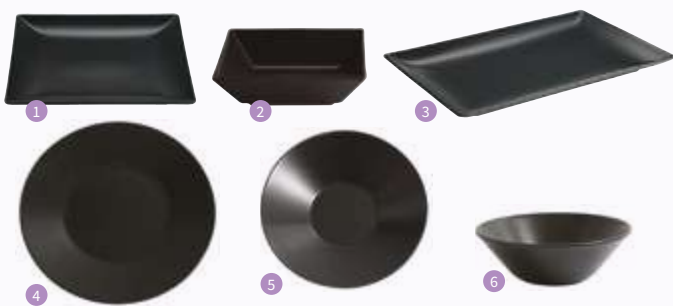

| Code                            | Désignation                             | U.V. | Prix HT |
|---------------------------------|---|------|---------|
| <b>Assiettes carrées</b>        |   |      |         |
| 050269                          | 1- Assiette plate, 260 x 260 x H 25 mm  | 12   | -       |
| 050270                          | 1- Assiette plate, 210 x 210 x H 20 mm  | 12   | -       |
| 402684                          | 1- Assiette plate, 180 x 180 x H 20 mm  | 12   | -       |
| 050271                          | 2- Assiette creuse, 175 x 175 x H 50 mm | 12   | -       |
| <b>Assiettes rectangulaires</b> |   |      |         |
| 050272                          | 3- Assiette plate, 300 x 200 x H 25 mm  | 12   | -       |
| 050273                          | 3- Assiette plate, 250 x 150 x H 20 mm  | 12   | -       |
| <b>Assiettes rondes</b>         |   |      |         |
| 050276                          | 4- Assiette plate, Ø 305 x H 30 mm      | 12   | -       |
| 050278                          | 4- Assiette plate, Ø 275 x H 28 mm      | 12   | -       |
| 050279                          | 4- Assiette plate, Ø 210 x H 27 mm      | 12   | -       |
| 050280                          | 5- Assiette creuse, Ø 230 x H 50 mm     | 12   | -       |
| <b>Bol</b>                      |   |      |         |
| 050282                          | 6- 50 cl, Ø 175 x H 60 mm               | 24   | -       |



| Code   | Désignation                                 | U.V. | Prix HT |
|--------|---|------|---------|
| 051173 | 1- Saladier, Ø 240 x H 80 mm                | 6    | -       |
| 050287 | 2- Assiette à pâtes, Ø 290 x H 60 mm        | 6    | -       |
| 050225 | Assiette rectangulaire, 300 x 150 x H 20 mm | 6    | -       |
| 051586 | 3- Assiette carrée noire, 120 x 120 mm      | 12   | -       |

# MATRIS

☑ Porcelaine ☑ Le décor peut varier d'une assiette à l'autre



| Code   | Désignation                              | U.V. | Prix HT |
|--------|--|------|---------|
| 050262 | Assiette plate, Ø 200 x H 22 mm          | 4    | -       |
| 050264 | Assiette plate, Ø 290 x H 25 mm          | 4    | -       |
| 050265 | Assiette creuse, 100 cl, Ø 230 x H 50 mm | 4    | -       |

# BLACK STONE

☑ Grès culinaire noir satiné ☑ Supporte jusqu'à 250°C



Ne pas utiliser sur la flamme



| Code   | Désignation                                     | U.V. | Prix HT |
|--------|---|------|---------|
| 051304 | 1- Tagine + couvercle, 100 cl, Ø 220 x H 65 mm  | 4    | -       |
| 051315 | 2- Mini assiette creuse, 45 cl, Ø 160 x H 40 mm | 12   | -       |
| 051300 | 3- Mini ramequin, 4 cl, Ø 60 x H 20 mm          | 36   | -       |
| 051303 | 4- Ramequin, 15 cl, Ø 90 x H 50 mm              | 12   | -       |
| 051301 | 5- Plat rond, 26 cl, Ø 135 x H 30 mm            | 6    | -       |
| 051302 | 5- Plat sabot, 30 cl, 180 x 105 x H 50 mm       | 12   | -       |
| 051308 | 6- Plat sabot, 65 cl, 190 x 150 x H 50 mm       | 12   | -       |
| 051309 | 7- Plat à lasagnes, 75 cl, 190 x 140 x H 50 mm  | 12   | -       |
| 051310 | 8- Assiette à grillades, 370 x 170 x H 30 mm    | 12   | -       |

## KRATER

☑ Porcelaine

NEW 2022



| Code     | Désignation                     | U.V. | Prix HT |
|----------|---------------------------------|------|---------|
| 052191   | Assiette plate, Ø 282 x H 21 mm | 6    | -       |
| 052193   | Assiette coupe, Ø 255 x H 42 mm | 6    | -       |
| * 052201 | Bol, Ø 140 mm x H 45 mm         | 12   | -       |

## NUIT D'ORAGE

☑ Verre sodocalcique

NEW 2022



| Code     | Désignation                    | U.V. | Prix HT |
|----------|--------------------------------|------|---------|
| * 050792 | Assiette plate noire, Ø 280 mm | 6    | -       |
| * 050804 | Assiette coupe noire, Ø 245 mm | 6    | -       |

## TERRE D'OMBRE

☑ Grès



| Code   | Désignation                       | U.V. | Prix HT |
|--------|-----------------------------------|------|---------|
| 054251 | Assiette plate, Ø 270 mm          | 4    | -       |
| 054253 | Assiette creuse, Ø 245 x H 40 mm  | 4    | -       |
| 054255 | Assiette à pâtes, Ø 245 x H 60 mm | 2    | -       |
| 054257 | Bol, Ø 180 x H 58 mm              | 4    | -       |

## NOVA TURQUOISE LIGHT

☑ Verre trempé

ARCOROC

NEW 2022

DISPONIBLE EN SEPTEMBRE 2022

| Code     | Désignation                  | U.V. | Prix HT |
|----------|------------------------------|------|---------|
| * 555002 | Assiette plate, Ø 225 mm     | 24   | -       |
| * 555001 | Assiette plate, Ø 155 mm     | 24   | -       |
| * 555003 | Coupelle, Ø 130 mm x H 70 mm | 36   | -       |



## BLACK

☑ Verre trempé

ARCOROC



| Code   | Désignation                                | U.V. | Prix HT |
|--------|--|------|---------|
| 051710 | Assiette à pâtes, Ø 285 x H 45 mm          | 6    | -       |
| 051711 | Assiette à pizza, Ø 320 x H 24 mm          | 6    | -       |
| 051713 | Assiette à couscous, Ø 260 x H 45 mm       | 6    | -       |
| 051712 | Assiette à barbecue, Ø 300 x 260 x H 30 mm | 6    | -       |

## DIAMOND

☑ Verre teinté dans la masse  
☑ Effet diamant, inaltérable, garantie lave-vaisselle



| Code   | Désignation                  | U.V. | Prix HT |
|--------|------------------------------|------|---------|
| 050573 | Transparent, Ø 330 x H 15 mm | 6    | -       |

# STUDIO PRINT

 Porcelaine

CHURCHILL

LA VAISSELLE

| Code   | Désignation              | U.V. | Prix HT |
|--------|--------------------------|------|---------|
| 058340 | Assiette plate, Ø 288 mm | 12   | -       |
| 404731 | Assiette plate, Ø 260 mm | 12   | -       |
| 058342 | Assiette plate, Ø 217 mm | 12   | -       |
| 404730 | Assiette plate, Ø 165 mm | 12   | -       |



| Code   | Désignation                       | U.V. | Prix HT |
|--------|-----------------------------------|------|---------|
| 404465 | Assiette creuse, 113 cl, Ø 248 mm | 12   | -       |



| Code   | Désignation               | U.V. | Prix HT |
|--------|---------------------------|------|---------|
| 058349 | Plat oblong, 298 x 153 mm | 12   | -       |
| 058348 | Plat oblong, 355 x 189 mm | 6    | -       |



| Code   | Désignation  | U.V. | Prix HT |
|--------|--|------|---------|
| 404463 | 1- Assiette creuse noire, 113 cl, Ø 248 mm             | 12   | -       |
| 058354 | 2- Assiette creuse blanche et grise, 42,6 cl, Ø 280 mm | 12   | -       |



| Code   | Désignation               | U.V. | Prix HT |
|--------|---------------------------|------|---------|
| 058358 | Plat oblong, 298 x 153 mm | 12   | -       |
| 404749 | Plat oblong, 355 x 189 mm | 6    | -       |

# RAKU

 Porcelaine  Passe au lave-vaisselle

CHURCHILL



| Code   | Désignation                        | U.V. | Prix HT |
|--------|------------------------------------|------|---------|
| 058320 | Assiette plate, Ø 288 mm           | 12   | -       |
| 058322 | Assiette plate, Ø 260 mm           | 12   | -       |
| 058324 | Assiette plate, Ø 217 mm           | 12   | -       |
| 404825 | Assiette creuse, 113 cl, Ø 248 mm  | 12   | -       |
| 058330 | Assiette creuse, 42,6 cl, Ø 182 mm | 12   | -       |



| Code   | Désignation               | U.V. | Prix HT |
|--------|---------------------------|------|---------|
| 404734 | Plat oblong, 298 x 153 mm | 12   | -       |
| 058332 | Plat oblong, 355 x 189 mm | 6    | -       |

ASSIETTES DE COULEUR 15

## À PÂTES "TENDENCY"

 Zénix

ARCOROC  
**ZENIX**  
FINE QUALITY  
HIGH RESISTANCE



| Code   | Désignation                | U.V. | Prix HT |
|--------|----------------------------|------|---------|
| 990906 | Assiette à pâtes, Ø 280 mm | 6    | -       |

## À PÂTES "KAZUB"

 Porcelaine



| Code   | Désignation                                      | U.V. | Prix HT |
|--------|--|------|---------|
| 051206 | Assiette à pâtes blanche, 40 cl, Ø 260 x H 90 mm | 6    | -       |
| 051209 | Assiette à pâtes noire, 40 cl, Ø 260 x H 90 mm   | 6    | -       |

## À PÂTES "LUMEN"

 Porcelaine  À relief



| Code   | Désignation                               | U.V. | Prix HT |
|--------|---|------|---------|
| 050727 | Assiette à pâtes blanche, Ø 300 x H 55 mm | 6    | -       |
| 050738 | Assiette à pâtes noire, Ø 300 x H 55 mm   | 6    | -       |

## À STEAK



| Code   | Désignation                   | U.V. | Prix HT |
|--------|-------------------------------|------|---------|
| 051175 | 290 x 250 mm, en porcelaine   | 6    | -       |
| 552706 | 300 x 260 mm, en verre trempé | 6    | -       |

## À PIZZA

 Porcelaine

  
IN SITU



| Code   | Désignation                | U.V. | Prix HT |
|--------|----------------------------|------|---------|
| 051170 | Assiette à pizza, Ø 310 mm | 6    | -       |
| 050546 | Assiette à pizza, Ø 270 mm | 6    | -       |



# HEAT SYSTEM

ARCOROC

Verre trempé

PRATIQUE

Ces assiettes bénéficient de tous les atouts de la matière :

- résistance aux chocs mécaniques
- résistance au lave-vaisselle
- aucun risque bactériologique grâce à l'absence de porosité de ce matériau
- montée et maintien en température identique à la porcelaine à épaisseur égale
- un fond très plat pour fonctionner avec les systèmes de thermo-contact
- parfaite empilabilité



| Code   | Désignation  | U.V. | Prix HT |
|--------|--|------|---------|
| 552584 | 1- Assiette compartimentée Heat System, Ø 228 mm                         | 6    | -       |
| 552585 | 2- Assiette Heat System, Ø 228 mm  | 6    | -       |
| 552586 | 3- Assiette compartimentée asymétrique, Ø 228 mm                         | 12   | -       |
| 292237 | 4- Bol fond plat, 40 cl, Ø 120 x H 62 mm                                 | 6    | -       |
| 054284 | 5- Couverture pour bol 292237, Ø 120 mm - en PDT résistant jusqu'à 160°C | 10   | -       |

# 2 COMPARTIMENTS



Porcelaine



| Code   | Désignation                                    | U.V. | Prix HT |
|--------|--|------|---------|
| 280706 | Ronde, Ø 230 mm, petite séparation             | 6    | -       |
| 280705 | Rectangulaire, 240 x 190 mm, séparation droite | 6    | -       |

# ASSIETTES THERMOCONTACT



Porcelaine



| Code   | Désignation                             | U.V. | Prix HT |
|--------|---|------|---------|
| 200750 | Ronde, Ø 230 mm, séparation             | 6    | -       |
| 050848 | Rectangulaire, 270 x 190 mm, séparation | 6    | -       |

Un design innovant, des formes arrondies, pour plus d'appétit et pour faciliter le nettoyage, une empilabilité parfaite et une préhension aisée.

Diamètre max assiette : 232 mm  
Hauteur cloche totale : 50 mm  
Hauteur cloche au dessus du rebord de l'assiette : 40 mm

# CLOCHE BASSE POUR MAINTIEN EN TEMPÉRATURE

Polypropylène

de -20 à +90°C

Très bonne tenue chimique, bonne tenue aux chocs (sauf à froid). Cloche translucide.

| Code   | Désignation                               | U.V. | Prix HT |
|--------|---|------|---------|
| 262102 | Ø 237 mm, pour assiettes Ø maximum 230 mm | 1    | -       |



# CLOCHE BASSE POUR REMISE EN TEMPÉRATURE

Polyamide transparent

de -20 à +150°C

Très bonne tenue chimique, très bonne tenue aux chocs. Cloche transparente.

| Code   | Désignation                               | U.V. | Prix HT |
|--------|---|------|---------|
| 262101 | Ø 240 mm, pour assiettes Ø maximum 232 mm | 1    | -       |



# BLANCHE

Polypropylène

De 0 à +100°C, hauteur 70 mm



| Code   | Désignation                 | U.V. | Prix HT |
|--------|-----------------------------|------|---------|
| 262300 | Pour assiettes Ø 230/240 mm | 1    | -       |
| 262303 | Pour assiettes Ø 250/270 mm | 1    | -       |

# CRISTAL

Copolyester

De -40 à +90°C, hauteur 70 mm



| Code   | Désignation                 | U.V. | Prix HT |
|--------|-----------------------------|------|---------|
| 262100 | Pour assiettes Ø 230/240 mm | 1    | -       |
| 262103 | Pour assiettes Ø 250/270 mm | 1    | -       |

# FUMÉ

Copolyester

De -40 à +90°C, hauteur 70 mm



| Code   | Désignation                 | U.V. | Prix HT |
|--------|-----------------------------|------|---------|
| 262000 | Pour assiettes Ø 230/240 mm | 1    | -       |
| 262003 | Pour assiettes Ø 250/270 mm | 1    | -       |

# INOX

Inox 18/8

Empilable



| Code   | Désignation     | U.V. | Prix HT |
|--------|-----------------|------|---------|
| 061860 | Ø 265 x H 75 mm | 1    | -       |

## ASSIETTES DEMI-CREUSES

☑ Copolyester

SAINT  
ROMAIN  
fabricant



| Code   | Désignation      | U.V. | Prix HT |
|--------|------------------|------|---------|
| 422031 | Bleu, Ø 180 mm   | 15   | -       |
| 422032 | Jaune, Ø 180 mm  | 15   | -       |
| 400433 | Vert, Ø 180 mm   | 15   | -       |
| 422036 | Cassis, Ø 180 mm | 15   | -       |
| 422028 | Bleu, Ø 230 mm   | 15   | -       |
| 422029 | Jaune, Ø 230 mm  | 15   | -       |
| 422030 | Vert, Ø 230 mm   | 15   | -       |
| 291359 | Cassis, Ø 230 mm | 15   | -       |

## RAVIERS RECTANGULAIRES 32 CL

☑ Copolyester

SAINT  
ROMAIN  
fabricant



| Code   | Désignation           | U.V. | Prix HT |
|--------|-----------------------|------|---------|
| 460311 | Bleu, 147 x H 30 mm   | 12   | -       |
| 460317 | Jaune, 147 x H 30 mm  | 12   | -       |
| 460314 | Vert, 147 x H 30 mm   | 12   | -       |
| 286118 | Cassis, 147 x H 30 mm | 12   | -       |
| 403402 | Couvercle             | 48   | -       |

## RAVIERS CARRÉS 25 CL

☑ Copolyester

SAINT  
ROMAIN  
fabricant



| Code   | Désignation               | U.V. | Prix HT |
|--------|---------------------------|------|---------|
| 460312 | Bleu, 97 x 97 x H 30 mm   | 12   | -       |
| 460318 | Jaune, 97 x 97 x H 30 mm  | 12   | -       |
| 460315 | Vert, 97 x 97 x H 30 mm   | 12   | -       |
| 286117 | Cassis, 97 x 97 x H 30 mm | 12   | -       |
| 190987 | Couvercle                 | 48   | -       |

## COMPOTIERS 10 CL

☑ Copolyester

SAINT  
ROMAIN  
fabricant



| Code   | Désignation             | U.V. | Prix HT |
|--------|-------------------------|------|---------|
| 410165 | Bleu, Ø 120 x H 33 mm   | 12   | -       |
| 422008 | Jaune, Ø 120 x H 33 mm  | 12   | -       |
| 422474 | Vert, Ø 120 x H 33 mm   | 12   | -       |
| 422000 | Cassis, Ø 120 x H 33 mm | 12   | -       |

## RAMEQUINS 16 CL

☑ Copolyester

SAINT  
ROMAIN  
fabricant



| Code   | Désignation            | U.V. | Prix HT |
|--------|------------------------|------|---------|
| 460310 | Bleu, Ø 86 x H 41 mm   | 12   | -       |
| 460316 | Jaune, Ø 86 x H 41 mm  | 12   | -       |
| 460313 | Vert, Ø 86 x H 41 mm   | 12   | -       |
| 286116 | Cassis, Ø 86 x H 41 mm | 12   | -       |
| 403401 | Couvercle              | 48   | -       |

## BOLS 45 CL

☑ Copolyester

SAINT  
ROMAIN  
fabricant



| Code   | Désignation                        | U.V. | Prix HT |
|--------|------------------------------------|------|---------|
| 434484 | Bleu, 45 cl, 123 x 157 x H 60 mm   | 25   | -       |
| 434477 | Jaune, 45 cl, 123 x 157 x H 60 mm  | 25   | -       |
| 435387 | Vert, 45 cl, 123 x 157 x H 60 mm   | 25   | -       |
| 191374 | Cassis, 45 cl, 123 x 157 x H 60 mm | 25   | -       |
| 190003 | Blanc, 45 cl, 123 x 157 x H 60 mm  | 25   | -       |
| 434492 | Couvercle Bleu                     | 25   | -       |
| 401086 | Couvercle Jaune                    | 25   | -       |
| 401087 | Couvercle Vert                     | 25   | -       |
| 401085 | Couvercle Cassis                   | 25   | -       |

## BOLS AVEC POIGNÉES ERGONOMIQUES 45 CL

☑ Copolyester

SAINT  
ROMAIN  
fabricant



| Code   | Désignation                       | U.V. | Prix HT |
|--------|-----------------------------------|------|---------|
| 469995 | Bleu, 45 cl, Ø 123 x H 60 mm      | 12   | -       |
| 469998 | Blanc, 45 cl, Ø 123 x H 60 mm     | 12   | -       |
| 469997 | Orange, 45 cl, Ø 123 x H 60 mm    | 12   | -       |
| 469996 | Vert anis, 45 cl, Ø 123 x H 60 mm | 12   | -       |

## COUPELLES

☑ Polypropylène ☑ De -30° à +70°C

PLASTOREX



| Code   | Désignation   | U.V. | Prix HT |
|--------|---|------|---------|
| 052547 | Blanc opaque, 45 cl, Ø 120 x H 60 mm                  | 12   | -       |
| 052548 | Bleu translucide, 45 cl, Ø 120 x H 60 mm              | 12   | -       |
| 052549 | Grenadine, 45 cl, Ø 120 x H 60 mm                     | 12   | -       |
| 052544 | Blanc opaque, 35 cl, Ø 120 x H 47 mm                  | 12   | -       |
| 052545 | Bleu translucide, 35 cl, Ø 120 x H 47 mm              | 12   | -       |
| 052546 | Grenadine, 35 cl, Ø 120 x H 47 mm                     | 12   | -       |
| 052543 | Couvercle opaque pour coupelles 35 et 45 cl, Ø 130 mm | 12   | -       |

## BOL

☑ ABS

PLASTOREX



| Code   | Désignation                      | U.V. | Prix HT |
|--------|----------------------------------|------|---------|
| 069759 | Blanc, 50 cl, Ø 120 x H 70 mm    | 24   | -       |
| 052543 | Couvercle opaque pour bol 069759 | 12   | -       |

LILITOUCH est une fabrication végétale faite de céréales, oléoprotéagineux, plantes à fibres, protéines, lipides et cellulose.

- Résistance aux chocs
- Légèreté
- Silence
- Excellente tenue au lave-vaisselle

## ASSIETTES



| Code   | Désignation                   | U.V. | Prix HT |
|--------|-------------------------------|------|---------|
| 200904 | Rouge, Ø 134 mm               | 15   | -       |
| 200905 | Bleu, Ø 134 mm                | 15   | -       |
| 200884 | Blanc, Ø 134 mm               | 15   | -       |
| 052505 | Rouge, Ø 180 mm               | 15   | -       |
| 052507 | Bleu, Ø 180 mm                | 15   | -       |
| 052509 | Blanc, Ø 180 mm               | 15   | -       |
| 052510 | Rouge, Ø 230 x H 21 mm, 153 g | 15   | -       |
| 052513 | Bleu, Ø 230 x H 21 mm, 153 g  | 15   | -       |
| 052514 | Blanc, Ø 230 x H 21 mm, 153 g | 15   | -       |

## RAVIERS



| Code   | Désignation                                  | U.V. | Prix HT |
|--------|--|------|---------|
| 200861 | Carré, rouge, 97 x 97 x H 30 mm, 25 cl, 70 g | 24   | -       |
| 193422 | Carré, bleu, 97 x 97 x H 30 mm, 25 cl, 70 g  | 24   | -       |
| 200835 | Carré, blanc, 97 x 97 x H 30 mm, 25 cl, 70 g | 24   | -       |
| 052516 | Rectangulaire, rouge, 147 x 97 x H 30 mm     | 24   | -       |
| 052519 | Rectangulaire, bleu, 147 x 97 x H 30 mm      | 24   | -       |
| 052522 | Rectangulaire, blanc, 147 x 97 x H 30 mm     | 24   | -       |

## RAMEQUINS



| Code   | Désignation                  | U.V. | Prix HT |
|--------|------------------------------|------|---------|
| 200871 | Rouge, Ø 86 x H 41 mm, 45 cl | 24   | -       |
| 200869 | Bleu, Ø 86 x H 41 mm, 45 cl  | 24   | -       |
| 200870 | Blanc, Ø 86 x H 41 mm, 45 cl | 24   | -       |

## BOLS



| Code   | Désignation                   | U.V. | Prix HT |
|--------|-------------------------------|------|---------|
| 052534 | Rouge, Ø 120 x H 60 mm, 45 cl | 12   | -       |
| 052538 | Bleu, Ø 120 x H 60 mm, 45 cl  | 12   | -       |
| 052541 | Blanc, Ø 120 x H 60 mm, 45 cl | 12   | -       |

## COMPOTIERS



| Code   | Désignation            | U.V. | Prix HT |
|--------|------------------------|------|---------|
| 200868 | Rouge, Ø 120 x H 33 mm | 24   | -       |
| 200866 | Bleu, Ø 120 x H 33 mm  | 24   | -       |
| 200867 | Blanc, Ø 120 x H 33 mm | 24   | -       |

## ASSIETTES PLATES



| Code   | Désignation                            | U.V. | Prix HT |
|--------|--|------|---------|
| 052501 | Blanc, Ø 225 x H 20 mm                 | 10   | -       |
| 052503 | Jaune, Ø 225 x H 20 mm                 | 10   | -       |
| 052504 | Rouge, Ø 225 x H 20 mm                 | 10   | -       |
| 052502 | Blanc, Ø 175 x H 18 mm                 | 10   | -       |
| 052506 | Jaune, Ø 175 x H 18 mm                 | 10   | -       |
| 052508 | Rouge, Ø 175 x H 18 mm                 | 10   | -       |
| 028020 | Blanc, multiusage, 135 x 135 x H 10 mm | 10   | -       |
| 288144 | Jaune, multiusage, 135 x 135 x H 10 mm | 10   | -       |
| 282403 | Rouge, multiusage, 135 x 135 x H 10 mm | 10   | -       |

## BOLS À OREILLES



| Code   | Désignation                                   | U.V. | Prix HT |
|--------|---|------|---------|
| 467815 | Bol à oreilles, blanc, 35 cl, Ø 125 x H 60 mm | 10   | -       |
| 052531 | Blanc, 45 cl, 144 x 115 x H 70 mm             | 10   | -       |
| 052532 | Jaune, 45 cl, 144 x 115 x H 70 mm             | 10   | -       |
| 052533 | Rouge, 45 cl, 144 x 115 x H 70 mm             | 10   | -       |

## BOLS RENFORCÉS



| Code   | Désignation                   | U.V. | Prix HT |
|--------|-------------------------------|------|---------|
| 406366 | Blanc, 45 cl, Ø 125 x H 60 mm | 10   | -       |
| 052526 | Jaune, 45 cl, Ø 125 x H 60 mm | 10   | -       |
| 052527 | Rouge, 45 cl, Ø 125 x H 60 mm | 10   | -       |

## RAVIERS



| Code   | Désignation                      | U.V. | Prix HT |
|--------|----------------------------------|------|---------|
| 052517 | Blanc, 27 cl, 155 x 70 x H 35 mm | 10   | -       |
| 052518 | Jaune, 27 cl, 155 x 70 x H 35 mm | 10   | -       |
| 405732 | Rouge, 27 cl, 155 x 70 x H 35 mm | 10   | -       |
| 052520 | Blanc, 18 cl, 85 x 85 x H 35 mm  | 10   | -       |
| 052521 | Jaune, 18 cl, 85 x 85 x H 35 mm  | 10   | -       |
| 052523 | Rouge, 18 cl, 85 x 85 x H 35 mm  | 10   | -       |

## ASSIETTE PLATE ROUGE

DÉSTOCKAGE

| Code   | Désignation     | U.V. | Prix HT |
|--------|-----------------|------|---------|
| 280551 | Ø 160 x H 15 mm | 12   | -       |



## COUPELLES CREUSES



| Code   | Désignation                     | U.V. | Prix HT |
|--------|---------------------------------|------|---------|
| 052530 | 1- Blanc, Ø 130 mm              | 10   | -       |
| 402847 | 2- Blanc, Ø 100 x 100 x H 30 mm | 24   | -       |

## BOL 30 CL



| Code   | Désignation            | U.V. | Prix HT |
|--------|------------------------|------|---------|
| 280483 | Blanc, 30 cl, Ø 150 mm | 48   | -       |

| Code   | Désignation                             | U.V. | Prix HT |
|--------|---|------|---------|
| 052536 | Tasse à thé, 17 cl                      | 6    | -       |
| 052537 | Sous-tasse, Ø 130 mm, empreinte Ø 50 mm | 6    | -       |

## ASSIETTES CREUSES



☆ Petite aile



| Code   | Désignation            | U.V. | Prix HT |
|--------|------------------------|------|---------|
| 059998 | Blanc, Ø 205 x H 30 mm | 10   | -       |
| 052528 | Jaune, Ø 205 x H 30 mm | 10   | -       |
| 052529 | Rouge, Ø 205 x H 30 mm | 10   | -       |

## PLATEAUX 3 COMPARTIMENTS



| Code   | Désignation                | U.V. | Prix HT |
|--------|----------------------------|------|---------|
| 282072 | Blanc, 245 x 209 x H 25 mm | 6    | -       |
| 052539 | Jaune, 245 x 209 x H 25 mm | 6    | -       |
| 281599 | Rouge, 245 x 209 x H 25 mm | 6    | -       |

## GOBELETS



| Code   | Désignation                  | U.V. | Prix HT |
|--------|------------------------------|------|---------|
| 052512 | Blanc, 20 cl, Ø 70 x H 85 mm | 10   | -       |
| 466553 | Jaune, 20 cl, Ø 70 x H 85 mm | 10   | -       |
| 052515 | Rouge, 20 cl, Ø 70 x H 85 mm | 10   | -       |

## ASSIETTE BLANCHE



| Code   | Désignation        | U.V. | Prix HT |
|--------|--------------------|------|---------|
| 460309 | Ø 135 mm x H 15 mm | 10   | -       |



## TASSE À THÉ

☆ Empilable



## GAMME PETITS POIS



### ASSIETTES CREUSES

| Code   | Désignation            | U.V. | Prix HT |
|--------|------------------------|------|---------|
| 284569 | Rouge, Ø 185 x H 35 mm | 12   | -       |
| 284407 | Vert, Ø 185 x H 35 mm  | 12   | -       |



### BOLS À OREILLES

| Code   | Désignation                | U.V. | Prix HT |
|--------|----------------------------|------|---------|
| 284570 | Rouge, 157 x 124 x H 61 mm | 12   | -       |
| 284410 | Vert, 157 x 124 x H 61 mm  | 12   | -       |



### PLATEAUX 3 COMPARTIMENTS

| Code     | Désignation                | U.V. | Prix HT |
|----------|----------------------------|------|---------|
| 284068   | Rouge, 245 x 209 x H 25 mm | 6    | -       |
| 284069   | Vert, 245 x 209 x H 25 mm  | 6    | -       |
| * 052576 | Couvercle pour plateaux    | 6    | -       |



### GOBELETS

| Code   | Désignation                 | U.V. | Prix HT |
|--------|-----------------------------|------|---------|
| 284070 | Rouge 16 cl, Ø 67 x H 75 mm | 12   | -       |
| 284072 | Vert 16 cl, Ø 67 x H 75 mm  | 12   | -       |

## COUVERTS



| Code   | Désignation                                 | U.V. | Prix HT |
|--------|---|------|---------|
| 280025 | Set de 3 cuillères douces, coloris assortis | 1    | -       |



| Code   | Désignation          | U.V. | Prix HT |
|--------|----------------------|------|---------|
| 060383 | Tartineur, 150 mm    | 12   | -       |
| 400548 | Couteau manche blanc | 12   | -       |
| 400549 | Cuillère blanche     | 12   | -       |
| 400550 | Fourchette blanche   | 12   | -       |

## DÉCOR ENFANT "LAPIN"



Mélamine



| Code     | Désignation                                     | U.V. | Prix HT |
|----------|---|------|---------|
| * 052568 | 1- Plateau 3 compartiments, 248 x 209 x H 25 mm | 6    | -       |
| * 052569 | 2- Assiette creuse, Ø 212 x H 58 mm             | 12   | -       |
| * 052571 | 3- Gobelet mélamine, 16 cl, Ø 65 x H 75 mm      | 12   | -       |
| * 052572 | 4- Bol à oreilles, 35 cl, Ø 157 x H 77 mm       | 12   | -       |
| * 052576 | Couvercle pour plateaux 3 compartiments 052568  | 6    | -       |

## BOL 50 CL

Polypropylène



| Code   | Désignation                | U.V. | Prix HT |
|--------|----------------------------|------|---------|
| 292781 | 50 cl, 149 x 120 x H 70 mm | 12   | -       |

## FÉLIX

Inox 18%

Épaisseur 3 mm, finition miroir



| Code   | Désignation        | U.V. | Prix HT |
|--------|--------------------|------|---------|
| 060258 | Cuillère, 180 mm   | 12   | -       |
| 060260 | Fourchette, 180 mm | 12   | -       |
| 060261 | Couteau, 200 mm    | 12   | -       |

## TASSES INVERSABLES



Polypropylène



### AVEC CULBUTO

| Code   | Désignation                                    | U.V. | Prix HT |
|--------|--|------|---------|
| 280061 | Vert tilleul translucide 15 cl, Ø 70 x H 90 mm | 12   | -       |
| 280451 | Violet translucide 15 cl, Ø 70 x H 90 mm       | 12   | -       |
| 282256 | Grenadine translucide 15 cl, Ø 70 x H 90 mm    | 12   | -       |



### SANS CULBUTO

| Code   | Désignation                                    | U.V. | Prix HT |
|--------|--|------|---------|
| 282243 | Vert tilleul translucide 15 cl, Ø 70 x H 80 mm | 12   | -       |
| 280452 | Violet translucide 15 cl, Ø 70 x H 80 mm       | 12   | -       |
| 282244 | Grenadine translucide 15 cl, Ø 70 x H 80 mm    | 12   | -       |

## CHAISES BÉBÉ



| Code   | Désignation                      | U.V. | Prix HT |
|--------|----------------------------------|------|---------|
| 019022 | 1- Chaise en bois clair à monter | 1    | -       |
| 402583 | 2- Chaise en bois foncé à monter | 1    | -       |

## VAISSELLE THERMODYNAMIQUE

Empilable avec ou sans couvercle



### ASSIETTES AVEC COUVERCLE

| Code   | Désignation             | U.V. | Prix HT |
|--------|-------------------------|------|---------|
| 406042 | Bleu, 20 cl, Ø 235 mm   | 6    | -       |
| 280029 | Cassis, 20 cl, Ø 235 mm | 6    | -       |
| 405964 | Blanc, 20 cl, Ø 235 mm  | 6    | -       |
| 280030 | Orange, 20 cl, Ø 235 mm | 6    | -       |
| 280028 | Anis, 20 cl, Ø 235 mm   | 6    | -       |

SAINT ROMAIN fabricant



### BOLS AVEC COUVERCLE

| Code   | Désignation                    | U.V. | Prix HT |
|--------|--------------------------------|------|---------|
| 280032 | Bleu, 32 cl, Ø 162 x H 76 mm   | 6    | -       |
| 280033 | Cassis, 32 cl, Ø 162 x H 76 mm | 6    | -       |
| 405965 | Blanc, 32 cl, Ø 162 x H 76 mm  | 6    | -       |
| 280034 | Orange, 32 cl, Ø 162 x H 76 mm | 6    | -       |
| 280031 | Anis, 32 cl, Ø 162 x H 76 mm   | 6    | -       |

## COUVERTS ERGONOMIQUES

Copolyester Souplesse, sécurité



| Code   | Désignation            | U.V. | Prix HT |
|--------|------------------------|------|---------|
| 062165 | Fourchette bleue       | 12   | -       |
| 062162 | Fourchette cassis      | 12   | -       |
| 062169 | Cuillère bleue         | 12   | -       |
| 062161 | Cuillère cassis        | 12   | -       |
| 062167 | Couteau cassis, 210 mm | 12   | -       |
| 285189 | Couteau bleu, 210 mm   | 12   | -       |

SAINT ROMAIN fabricant

## HANDICAP

PRATIQUE

Manche assurant une bonne prise en main pour les personnes ayant des difficultés à saisir les objets

Acier 18/10 Manche ABS, lave-vaisselle



| Code   | Désignation                 | U.V. | Prix HT |
|--------|-----------------------------|------|---------|
| 473020 | 1- Fourchette               | 12   | -       |
| 473022 | 2- Cuillère                 | 12   | -       |
| 473021 | 3- Couteau                  | 12   | -       |
| 435402 | 4- Fourchette pour droitier | 12   | -       |
| 435403 | 5- Cuillère pour droitier   | 12   | -       |
| 280071 | 6- Fourchette pour gaucher  | 12   | -       |
| 280072 | 7- Cuillère pour gaucher    | 12   | -       |
| 435404 | 8- Couteau incliné          | 12   | -       |

## CUILLÈRE FOURCHETTE HANDY

PRATIQUE

La 1<sup>ère</sup> fourchette qui reprend la forme d'une cuillère pour faciliter la préhension des personnes ayant des troubles de motricité ou de tremblement. Couvert en Inox n'ayant pas de connotation « handicap »



| Code   | Désignation               | U.V. | Prix HT |
|--------|---------------------------|------|---------|
| 064100 | Cuillère fourchette HANDY | 12   | -       |

## COUVERTS ERGONOMIQUES

FR



SAINT ROMAIN fabricant

| Code   | Désignation                      | U.V. | Prix HT |
|--------|----------------------------------|------|---------|
| 405962 | Fourchette ergonomique framboise | 1    | -       |
| 405963 | Cuillère ergonomique framboise   | 1    | -       |

## GOBELET À BEC DE CANARD

Gradué, 25 cl



| Code   | Désignation            | U.V. | Prix HT |
|--------|------------------------|------|---------|
| 280062 | 25 cl, Ø 60 x H 140 mm | 12   | -       |
| 286726 | Gobelet vert, 25 cl    | 1    | -       |

## VERRE À DÉCOUPE NASALE

FR



SAINT ROMAIN fabricant

| Code   | Désignation | U.V. | Prix HT |
|--------|-------------|------|---------|
| 281576 | Bleu        | 25   | -       |

## GOBELET ERGONOMIQUE AVEC EMPREINTE DE PAILLE

FR



SAINT ROMAIN fabricant

| Code   | Désignation        | U.V. | Prix HT |
|--------|--------------------|------|---------|
| 469900 | Transparent, 16 cl | 12   | -       |

☑ Porcelaine hôtelière ☑ Collection professionnelle empilable. Résiste aux températures de -20 à +300°C



| Code   | Désignation  | U.V. | Prix HT |
|--------|--|------|---------|
| 051528 | 1- Ravier rectangulaire, 25 cl, 149 x 94 x H 36 mm   | 12   | -       |
| 051526 | 2- Ravier carré, 25 cl, 115 x 115 x H 36 mm          | 12   | -       |
| 051429 | 3- Plat à œufs, 25 cl, Ø 150 x H 31 mm               | 6    | -       |
| 051431 | 3- Plat à œufs, 37 cl, Ø 180 x H 31 mm               | 6    | -       |
| 051236 | 4- Plat ovale à oreilles, 44 cl, 230 x 135 x H 50 mm | 4    | -       |
| 051527 | 5- Assiette à crème brûlée, 17 cl, Ø 140 x H 25 mm   | 6    | -       |



| Code   | Désignation                          | U.V. | Prix HT |
|--------|--------------------------------------|------|---------|
| 051423 | 1- Saladier, 70 cl, Ø 165 x H 67 mm  | 4    | -       |
| 051421 | 1- Saladier, 110 cl, Ø 195 x H 80 mm | 1    | -       |
| 051427 | 2- Coupelle, 10 cl, Ø 90 x H 40 mm   | 6    | -       |
| 051426 | 2- Coupelle, 25 cl, Ø 120 x H 57 mm  | 6    | -       |
| 051422 | 3- Ramequin, 7 cl, Ø 68 x H 35 mm    | 6    | -       |
| 051419 | 3- Ramequin, 13 cl, Ø 85 x H 40 mm   | 6    | -       |
| 051424 | 3- Ramequin, 17 cl, Ø 95 x H 43 mm   | 6    | -       |
| 051418 | 4- Compotier, 17 cl, Ø 110 x H 35 mm | 12   | -       |
| 051420 | 4- Compotier, 24 cl, Ø 130 x H 41 mm | 12   | -       |

## RETROUVEZ LES BOLS ET TASSES DE LA COLLECTION S'FOOD ▶ P.32



| Code   | Désignation                         | U.V. | Prix HT |
|--------|-------------------------------------|------|---------|
| 402472 | 1- Assiette plate, Ø 227 x H 24 mm  | 6    | -       |
| 401601 | 1- Assiette plate, Ø 210 x H 25 mm  | 6    | -       |
| 401600 | 1- Assiette plate, Ø 178 x H 21 mm  | 6    | -       |
| 401599 | 1- Assiette plate, Ø 152 x H 18 mm  | 6    | -       |
| 401603 | 2- Assiette creuse, Ø 230 x H 40 mm | 6    | -       |



| Code   | Désignation                                   | U.V. | Prix HT |
|--------|---|------|---------|
| 051238 | 1- Plat à lasagne, 40 cl, 190 x 130 x H 40 mm | 6    | -       |
| 051531 | 2- Mini-soupière, 5 cl, Ø 61 x H 39 mm        | 6    | -       |
| 051529 | 2- Soupière, 45 cl, Ø 124 x H 80 mm           | 6    | -       |
| 051242 | 3 - Plat ovale, 43 cl, 195 x 120 x H 40 mm    | 4    | -       |

## VAISSELLE INOX

☑ Inox 18/8



**NEW 2022**

| Code     | Désignation                                   | U.V. | Prix HT |
|----------|---|------|---------|
| 061862   | Bol, 40 cl, 120x H 62 mm                      | 12   | -       |
| 297203   | Gobelet, 18 cl                                | 12   | -       |
| * 298888 | Plateau, 3 compartiments, 240 x 170 x H 42 mm | 12   | -       |
| * 061865 | Couvercle pour plateau 3 compartiments        | 12   | -       |
| * 299586 | Plateau, 4 compartiments, 240 x 170 x H 33 mm | 12   | -       |
| * 061866 | Couvercle pour plateau 4 compartiments        | 12   | -       |
| 061861   | Plateau, 5 compartiments, 305 x 235 x H 25 mm | 12   | -       |
| * 061867 | Couvercle pour plateau 5 compartiments        | 12   | -       |
| 061860   | Cloche, Ø 265 x H 75 mm                       | 1    | -       |

## ATOLL

☑ Inox

LEBRUN  
Couverts & Orfèvrerie

**NEW 2022**



| Code     | Désignation                                    | U.V. | Prix HT |
|----------|--|------|---------|
| * 032770 | Set 4/1, fourchette couteau cuillère serviette | 50   | -       |
| * 032777 | Fourchette, 165 mm                             | 12   | -       |
| * 032776 | Cuillère à café, 130 mm                        | 12   | -       |
| * 032778 | Couteau 165 mm                                 | 12   | -       |

## PLATS SABOT

☒ Porcelaine

☒ Grès



| Code   | Dimensions                     | U.V. | Prix HT |
|--------|--------------------------------|------|---------|
| 051260 | 1- 35 cl, 190 x 115 x H 40 mm  | 4    | -       |
| 051590 | 1- 50 cl, 215 x 150 x H 36 mm  | 6    | -       |
| 051882 | 2- 60 cl, 215 x 150 x H 38 mm  | 4    | -       |
| 051883 | 2- 150 cl, 290 x 200 x H 52 mm | 2    | -       |

## GASTRO'COOK

ARCOROC



| Code   | Désignation                     | U.V. | Prix HT |
|--------|---------------------------------|------|---------|
| 552607 | Ramequin, 122 x 110 x H 52 mm   | 12   | -       |
| 552608 | Cassolette, 145 x 137 x H 32 mm | 12   | -       |
| 552609 | Plat ovale, 215 X 135 x H 50 mm | 6    | -       |
| 552610 | Plat ovale, 250 x 158 x H 58 mm | 6    | -       |

## PLATS CARRÉS

☒ Porcelaine hôtelière



| Code   | Désignation                | U.V. | Prix HT |
|--------|----------------------------|------|---------|
| 467788 | 15 cl, 110 x 110 x H 25 mm | 6    | -       |
| 420129 | 40 cl, 120 x 120 x H 45 mm | 6    | -       |
| 467787 | 45 cl, 140 x 140 x H 40 mm | 6    | -       |

## RAVIERS ET PLATS

☒ Porcelaine



| Code   | Désignation                              | U.V. | Prix HT |
|--------|--|------|---------|
| 051460 | Carré, 20 cl, 113 x 113 x H 36 mm        | 10   | -       |
| 051465 | Rectangulaire, 25 cl, 148 x 94 x H 36 mm | 10   | -       |

## RAVIERS VERRE TREMPÉ

Arcoroc  
PROFESSIONNEL

☒ Verre trempé



| Code   | Désignation                              | U.V. | Prix HT |
|--------|--|------|---------|
| 552745 | Carré, 24,5 cl, 110 x 110 x H 36 mm      | 6    | -       |
| 552743 | Rectangulaire, 26 cl, 140 x 90 x H 35 mm | 6    | -       |
| 552739 | Coupelle empilable, Ø 120 mm, 11 cl      | 6    | -       |
| 552741 | Coupelle, Ø 160 mm, 27,5 cl              | 6    | -       |

## RAVIERS EMPILABLES

☒ Verre trempé ☑ Empilable

RETROUVEZ LES CONTENANTS EN VERRE AVEC COUVERCLE P.128



| Code   | Désignation                       | U.V. | Prix HT |
|--------|-----------------------------------|------|---------|
| 553234 | Chambord, 37 cl, 150 x 94 x 40 mm | 6    | -       |



| Code   | Désignation                            | U.V. | Prix HT |
|--------|--|------|---------|
| 553225 | Rectangulaire, 25 cl, 140 x 90 x 32 mm | 3    | -       |

## PENTOLINO

☒ Verre trempé



| Code   | Désignation                         | U.V. | Prix HT |
|--------|-------------------------------------|------|---------|
| 052942 | Cocotte, 30 cl, 162 x 105 x H 58 mm | 12   | -       |
| 052945 | Cocotte, 50 cl, 167 x 125 x H 68 mm | 12   | -       |

## PLAT À ŒUFS

☒ Porcelaine hôtelière



| Code   | Désignation            | U.V. | Prix HT |
|--------|------------------------|------|---------|
| 630815 | 20 cl, Ø 146 x H 35 mm | 6    | -       |

## MINIATURE

☒ Porcelaine



| Code   | Désignation                   | U.V. | Prix HT |
|--------|-------------------------------|------|---------|
| 051357 | Mini plat, 2,5 cl, 70 x 60 mm | 6    | -       |



## SOUPIÈRE TÊTE DE LION



IN SITU

☑ Porcelaine



| Code   | Désignation            | U.V. | Prix HT |
|--------|------------------------|------|---------|
| 051360 | 40 cl, Ø 113 x H 90 mm | 6    | -       |

## COUPELLES CLELIA



IN SITU

☑ Porcelaine hôtelière extra-résistante



| Code   | Désignation                       | U.V. | Prix HT |
|--------|-----------------------------------|------|---------|
| 469037 | Coupele, 10 cl, 80 x 80 x 38 mm   | 12   | -       |
| 466767 | Coupele, 36 cl, 125 x 125 x 50 mm | 6    | -       |
| 469036 | Coupele, 50 cl, 140 x 140 x 55 mm | 6    | -       |

## PARMA



☑ Verre trempé



| Code   | Désignation                  | U.V. | Prix HT |
|--------|------------------------------|------|---------|
| 050880 | Coupele, 120 x 120 x H 45 mm | 6    | -       |
| 050882 | Coupele, 140 x 140 x H 56 mm | 6    | -       |

## COUPELLES NOOS

☑ Porcelaine ☑ Empilable



| Code   | Désignation            | U.V. | Prix HT |
|--------|------------------------|------|---------|
| 051297 | 8,7 cl, Ø 98 x H 20 mm | 12   | -       |
| 051295 | 26 cl, Ø 132 x H 32 mm | 12   | -       |

## BOLS

☑ Porcelaine



| Code   | Désignation                | U.V. | Prix HT |
|--------|----------------------------|------|---------|
| 054125 | Bol, 16 cl Ø 95 x H 70 mm  | 6    | -       |
| 054123 | Bol, 30 cl Ø 120 x H 80 mm | 6    | -       |

## COMPOTIERS NOOS

☑ Porcelaine ☑ Empilable



IN SITU



| Code   | Désignation                        | U.V. | Prix HT |
|--------|------------------------------------|------|---------|
| 051270 | Petit modèle, 15 cl, Ø 120 x 35 mm | 10   | -       |
| 051272 | Moyen modèle, 22 cl, Ø 133 x 40 mm | 10   | -       |
| 051274 | Grand modèle, 37 cl, Ø 155 x 44 mm | 10   | -       |

## ROOM SERVICE

☑ Porcelaine



IN SITU



| Code   | Dimensions                    | U.V. | Prix HT |
|--------|-------------------------------|------|---------|
| 053040 | Ravier, 6 cl, Ø 60 x H 46 mm  | 12   | -       |
| 053042 | Ravier, 12 cl, Ø 73 x H 63 mm | 12   | -       |
| 053044 | Ravier, 20 cl, Ø 94 x H 65 mm | 6    | -       |
| 053046 | Ravier, 28 cl, Ø 98 x H 78 mm | 6    | -       |

## EMPIL'O

☑ Porcelaine  
☑ Diamètre identique, empilable

**PRATIQUE**  
Optimisez votre stockage



IN SITU

| Code   | Désignation                              | U.V. | Prix HT |
|--------|--|------|---------|
| 050076 | Coupele, 20 cl, Ø 130 x H 30 mm, blanc   | 6    | -       |
| 050077 | Coupele, 30 cl, Ø 130 x H 50 mm, blanc   | 6    | -       |
| 050079 | Compotier, 50 cl, Ø 130 x H 75 mm, blanc | 6    | -       |

☑ Porcelaine



| Code   | Désignation                            | U.V. | Prix HT |
|--------|--|------|---------|
| 402272 | Compotier orange 20 cl, Ø 92 x H 59 mm | 36   | -       |
| 406183 | Compotier vert 34 cl, Ø 105 x H 75 mm  | 36   | -       |
| 402273 | Compotier gris 48 cl, Ø 125 x H 76 mm  | 36   | -       |

## CORNET À FRITES PLISSE'O

☑ Porcelaine hôtelière



IN SITU  
CREATION



| Code   | Désignation   | U.V. | Prix HT |
|--------|---------------|------|---------|
| 051385 | Ø 95 x 125 mm | 4    | -       |

## POT À FRITES

☑ Acier inoxydable



| Code   | Désignation           | U.V. | Prix HT |
|--------|-----------------------|------|---------|
| 051121 | 35 cl, Ø 85 x H 85 mm | 12   | -       |

## POT À FRITES MARTELÉ

☑ Acier inoxydable



| Code   | Désignation           | U.V. | Prix HT |
|--------|-----------------------|------|---------|
| 051122 | 35 cl, Ø 85 x H 85 mm | 12   | -       |

# INK

☑ Porcelaine

☆ Le décor est réalisé à la main et varie d'une coupelle à l'autre.



NEW  
2022

| Code     | Désignation                           | U.V. | Prix HT |
|----------|---------------------------------------|------|---------|
| * 050580 | Coupelle grise, 35cl, Ø 125 x H 50 mm | 6    | -       |
| * 050577 | Coupelle rouge, 35cl, Ø 125 x H 50 mm | 6    | -       |
| * 050571 | Coupelle verte, 35cl, Ø 125 x H 50 mm | 6    | -       |
| * 050579 | Coupelle bleue, 35cl, Ø 125 x H 50 mm | 6    | -       |

# KOLOREO

☑ Terre cuite

☆ Email réactif. Le décor peut varier d'une assiette à l'autre. Résistance jusqu'à 220°C, attention aux chocs thermiques



| Noir   | Marron | Vert   | Désignation                            | Prix HT |
|--------|--------|--------|--|---------|
| 052294 | 052293 | 052291 | Cocotte, 35 cl, Ø 145x H 80 mm         | -       |
| 052295 | 052297 | 052296 | Assiette coupe, 60 cl, Ø 190 x H 55 mm | -       |
| 052298 | 050306 | 050304 | Coupelle, 30 cl, Ø 120 x H 60 mm       | -       |
| 050813 | 050817 | 050810 | Assiette à tapas, 330 x 105 mm         | -       |
| 050814 | 050818 | 050811 | Tasse conique, 14 cl, Ø 70 x H 65 mm   | -       |
| 050815 | 050819 | 050812 | Mini bol, 11 cl, Ø 80 x H 40 mm        | -       |



## 26 PLATS, RAMEQUINS, COUPELLES

## CASSOLETTES

- ☑ Terre cuite réfractaire vernie
- ☆ Résistance jusqu'à 220°C. Attention aux chocs thermiques



| Code   | Désignation            | U.V. | Prix HT |
|--------|------------------------|------|---------|
| 052288 | 5 cl, Ø 60 x H 24 mm   | 12   | -       |
| 052276 | 7 cl, Ø 80 x H 30 mm   | 12   | -       |
| 052278 | 19 cl, Ø 120 x H 35 mm | 8    | -       |
| 052280 | 27 cl, Ø 140 x H 35 mm | 8    | -       |
| 052282 | 33 cl, Ø 160 x H 35 mm | 8    | -       |

- ☑ Terre cuite réfractaire vernie émaillée 220°C
- ☆ Empilable



| Code   | Désignation            | U.V. | Prix HT |
|--------|------------------------|------|---------|
| 059925 | 70 cl, Ø 158 x H 54 mm | 24   | -       |

## MIKONOS

- ☑ Terre cuite
- ☆ Résistance jusqu'à 220°C. Attention aux chocs thermiques



| Code   | Dimensions                         | U.V. | Prix HT |
|--------|------------------------------------|------|---------|
| 052281 | Cassolette, 5 cl, Ø 60 x H 24 mm   | 12   | -       |
| 052283 | Cassolette, 7 cl, Ø 84 x H 30 mm   | 12   | -       |
| 052285 | Cassolette, 19 cl, Ø 115 x H 35 mm | 8    | -       |
| 052299 | Coupelle, 30 cl, Ø 120 X H 60 mm   | 6    | -       |
| 052287 | Cocotte, 35 cl, Ø 145 x H 80 mm    | 12   | -       |

## CASSOLETTES NOIRES

- ☑ Semi-grès
- ☆ Résistance jusqu'à 220°C

| Code   | Désignation     | U.V. | Prix HT |
|--------|-----------------|------|---------|
| 052275 | Ø 60 x H 24 mm  | 12   | -       |
| 052277 | Ø 80 x H 30 mm  | 12   | -       |
| 052286 | Ø 120 x H 35 mm | 8    | -       |



## RAMEQUINS

- ☑ Verre trempé
- ☆ Empilable



| Code   | Désignation              | U.V. | Prix HT |
|--------|--------------------------|------|---------|
| 553200 | 13 cl, Ø 85 mm, H 40 mm  | 4    | -       |
| 553205 | 22 cl, Ø 100 mm, H 48 mm | 4    | -       |

## RAMEQUINS À CÔTES

- ☑ Porcelaine
- ☆ Empilable. Résistance jusqu'à 90°C



| Code   | Désignation           | U.V. | Prix HT |
|--------|-----------------------|------|---------|
| 052312 | 8 cl, Ø 70 x H 40 mm  | 12   | -       |
| 052311 | 13 cl, Ø 80 x H 45 mm | 12   | -       |
| 052310 | 17 cl, Ø 90 x H 45 mm | 8    | -       |

## RAMEQUINS À CÔTES BRUN

- ☑ Grès
- ☆ Attention aux chocs thermiques



| Code   | Désignation           | U.V. | Prix HT |
|--------|-----------------------|------|---------|
| 052272 | 17 cl, Ø 90 x H 47 mm | 8    | -       |

## RAMEQUINS À CÔTES

- ☑ Matériau composite
- ☆ Empilable, incassable, micro-onde. Résistance jusqu'à 90°C



LOT DE 12



| Code   | Désignation                        | U.V. | Prix HT |
|--------|------------------------------------|------|---------|
| 051451 | Blancs, 3 cl, Ø 53 x H 25 mm       | 1    | -       |
| 051461 | Blancs, 6 cl, Ø 65 x H 31 mm       | 1    | -       |
| 051472 | Transparents, 6 cl, Ø 65 x H 31 mm | 1    | -       |

## RAMEQUINS CONIQUES

- ☑ Matériau composite
- ☆ Empilable, incassable, micro-onde. Résistance jusqu'à 100°C

LOT DE 12

| Code   | Désignation            | U.V. | Prix HT |
|--------|------------------------|------|---------|
| 051466 | 4 cl, Ø 60 x H 40 mm   | 1    | -       |
| 051467 | 7,5 cl, Ø 80 x H 40 mm | 1    | -       |



## RAMEQUINS

- ☑ Grès culinaire
- ☆ Résistance jusqu'à 220°C



LOT DE 6

| Code   | Désignation              | U.V. | Prix HT |
|--------|--------------------------|------|---------|
| 991483 | Noir mat, Ø 70 x H 40 mm | 1    | -       |

## RESTAURANT BLANC

ARCOROC

 Porcelaine hôtelière extra-résistante



| Code   | Désignation                 | U.V. | Prix HT |
|--------|-----------------------------|------|---------|
| 552735 | Saladier, 31,5 cl, Ø 120 mm | 6    | -       |

## X'TANBUL

 Porcelaine hôtelière extra-résistante



| Code   | Désignation                      | U.V. | Prix HT |
|--------|----------------------------------|------|---------|
| 051561 | Saladier, 38 cl, Ø 120 x H 54 mm | 12   | -       |

## CLELIA

 Porcelaine hôtelière extra-résistante



IN SITU



| Code   | Désignation                           | U.V. | Prix HT |
|--------|---------------------------------------|------|---------|
| 466764 | Saladier, 180 cl, 200 x 200 x H 90 mm | 4    | -       |

## D'CLINE

 Porcelaine blanche extra-résistante



IN SITU



| Code   | Désignation                  | U.V. | Prix HT |
|--------|------------------------------|------|---------|
| 051332 | 5 cl, Ø 105/110 x H 53/28 mm | 12   | -       |
| 051333 | 41 cl, Ø 170 x H 45/90 mm    | 4    | -       |
| 051334 | 65 cl, Ø 205 x H 101/53 mm   | 3    | -       |
| 051338 | 95 cl, Ø 250 x H 115/55 mm   | 3    | -       |

## EBRO

 Verre trempé



| Code   | Désignation             | U.V. | Prix HT |
|--------|-------------------------|------|---------|
| 054282 | Bol, Ø 140 x H 70 mm    | 4    | -       |
| 054280 | Saladier, 2 L, Ø 225 mm | 12   | -       |

## TOLEDO

 Verre trempé



| Code   | Désignation                        | U.V. | Prix HT |
|--------|------------------------------------|------|---------|
| 050873 | Coupelle, 29,5 cl, Ø 110 x H 50 mm | 6    | -       |
| 050875 | Saladier, 2,6 L, Ø 230 x H 94 mm   | 6    | -       |

## STAIRO

ARCOROC

 Verre trempé



| Code   | Désignation               | U.V. | Prix HT |
|--------|---------------------------|------|---------|
| 050006 | Saladier, 3,1 L, Ø 270 mm | 6    | -       |

## EASY

 Opal



| Code     | Désignation            | U.V. | Prix HT |
|----------|------------------------|------|---------|
| * 553005 | 0,5 L, Ø 147 x H 65 mm | 12   | -       |
| * 553311 | 1,3 L, Ø 186 x H 90 mm | 12   | -       |
| * 553319 | 2 L, Ø 222 x H 108 mm  | 6    | -       |
| * 553320 | 3 L, Ø 255 x H 118 mm  | 6    | -       |

## CAREWARE

 Opal  Empilable



| Code   | Désignation  | U.V. | Prix HT |
|--------|--------------|------|---------|
| 051261 | Bol, 26,5 cl | 12   | -       |
| 051262 | Bol, 35 cl   | 12   | -       |
| 051265 | Bol, 40 cl   | 12   | -       |

LES + DU VERRE TREMPÉ

- Résistance mécanique et thermique
- Sécurité : pas de pointes acérées en cas de casse
- Durée de vie 10 à 30 fois supérieures au verre traditionnel

RETROUVEZ LES CONTENANTS EN VERRE AVEC COUVERCLE P.128

## SALADIERS EMPILABLES

ARCOROC

- Verre trempé
- Empilable



| Code   | Désignation       | U.V. | Prix HT |
|--------|-------------------|------|---------|
| 553365 | 3,5 cl, Ø 60 mm   | 6    | -       |
| 553367 | 7,5 cl, Ø 70 mm   | 6    | -       |
| 553369 | 15 cl, Ø 90 mm    | 6    | -       |
| 553371 | 24 cl, Ø 100 mm   | 6    | -       |
| 553373 | 38,5 cl, Ø 120 mm | 6    | -       |
| 553375 | 62,5 cl, Ø 140 mm | 6    | -       |
| 553377 | 1,1 L, Ø 170 mm   | 6    | -       |
| 553379 | 1,8 L, Ø 200 mm   | 6    | -       |
| 553381 | 2,9 L, Ø 230 mm   | 6    | -       |
| 553383 | 4,3 L, Ø 260 mm   | 6    | -       |

## LYS

- Verre trempé
- Empilable



| Code   | Désignation                             | U.V. | Prix HT |
|--------|---|------|---------|
| 553240 | Coupelle, 3,5 cl, Ø 60 x H 24 mm        | 4    | -       |
| 553242 | Coupelle, 7 cl, Ø 75 x H 31 mm          | 4    | -       |
| 553246 | Coupelle, 20,5 cl, Ø 105 x H 43 mm      | 6    | -       |
| 553248 | Coupelle, 31 cl, Ø 120 x H 50 mm        | 6    | -       |
| 553345 | Saladier rond, 56 cl, Ø 140 x H 55 mm   | 6    | -       |
| 553347 | Saladier rond, 97 cl, Ø 170 x H 70 mm   | 6    | -       |
| 553349 | Saladier rond, 159 cl, Ø 205 x H 80 mm  | 6    | -       |
| 553351 | Saladier rond, 240 cl, Ø 230 x H 95 mm  | 6    | -       |
| 553353 | Saladier rond, 345 cl, Ø 260 x H 105 mm | 6    | -       |
| 553355 | Saladier rond, 580 cl, Ø 310 x H 125 mm | 6    | -       |

## COCOON

ARCOROC

- Verre trempé
- Empilable



| Code   | Désignation                        | U.V. | Prix HT |
|--------|------------------------------------|------|---------|
| 553389 | Saladier, 41 cl, Ø 120 x H 67 mm   | 6    | -       |
| 553397 | Saladier, 360 cl, Ø 240 x H 132 mm | 4    | -       |

## LYS CARRÉ

- Verre trempé
- Empilable



| Code   | Désignation                | U.V. | Prix HT |
|--------|----------------------------|------|---------|
| 553333 | 15 cl, 90 x 90 x H 39 mm   | 6    | -       |
| 553335 | 30 cl, 110 x 110 x H 46 mm | 6    | -       |

## PYRAMIDE

- Verre trempé



| Code   | Désignation                          | U.V. | Prix HT |
|--------|--------------------------------------|------|---------|
| 468976 | Coupelle, 27 cl, 105 x 105 x H 58 mm | 24   | -       |

## MR CHEF

- Verre trempé
- Empilable, pratique, esthétique



| Code   | Désignation                 | U.V. | Prix HT |
|--------|-----------------------------|------|---------|
| 553550 | 5 cl, Ø 90 mm x H 37 mm     | 6    | -       |
| 553552 | 10 cl, Ø 110 mm x H 48 mm   | 6    | -       |
| 553554 | 25 cl, Ø 140 mm x H 61 mm   | 6    | -       |
| 553556 | 50 cl, Ø 170 mm x H 75 mm   | 12   | -       |
| 553558 | 100 cl, Ø 220 mm x H 97 mm  | 6    | -       |
| 553560 | 200 cl, Ø 260 mm x H 112 mm | 6    | -       |
| 553562 | 300 cl, Ø 300 mm x H 127 mm | 6    | -       |

## PRACTICA

- Verre sodocalcique
- Empilable



| Code   | Désignation                               | U.V. | Prix HT |
|--------|---|------|---------|
| 053320 | 1- Coupelle, 15 cl, 125 x 102 x H 56 mm   | 6    | -       |
| 053322 | 1- Coupelle, 25 cl, 148 x 120 x H 67 mm   | 6    | -       |
| 053323 | 1- Coupelle, 38 cl, 170 x 139 x H 77 mm   | 6    | -       |
| 053324 | 1- Saladier, 87 cl, 215 x 176 x H 97 mm   | 6    | -       |
| 053325 | 2- Saladier, 165 cl, 292 x 221 x H 116 mm | 4    | -       |
| 053326 | 2- Saladier, 250 cl, 330 x 250 x H 132 mm | 4    | -       |

## SAN

- SAN
- Bord renforcé

| Code   | Désignation              | U.V. | Prix HT |
|--------|--------------------------|------|---------|
| 073359 | 85 cl, Ø 185 x H 75 mm   | 1    | -       |
| 073361 | 210 cl, Ø 240 x H 100 mm | 1    | -       |
| 073364 | 315 cl, Ø 280 x H 110 mm | 1    | -       |
| 073366 | 525 cl, Ø 320 x H 135 mm | 1    | -       |



## TERRA

Grès



IN SITU



| Code   | Désignation                    | U.V. | Prix HT |
|--------|--------------------------------|------|---------|
| 050779 | Iris, 174 cl, Ø 254 x H 62 mm  | 6    | -       |
| 050771 | Rouge, 174 cl, Ø 254 x H 62 mm | 6    | -       |

## COPOLYESTER COULEUR

Copolyester



| Code   | Désignation                           | U.V. | Prix HT |
|--------|---------------------------------------|------|---------|
| 058129 | Transparent, 200 cl, Ø 200 x H 110 mm | 1    | -       |
| 400327 | Transparent, 350 cl, Ø 230 x H 120 mm | 1    | -       |
| 400325 | Bleu, 350 cl, Ø 230 x H 120 mm        | 1    | -       |
| 400326 | Rouge, 350 cl, Ø 230 x H 120 mm       | 1    | -       |
| 400331 | Transparent, 500 cl, Ø 270 x H 140 mm | 1    | -       |
| 058143 | Transparent, 750 cl, Ø 310 x H 160 mm | 1    | -       |
| 400333 | Bleu, 750 cl, Ø 310 x H 160 mm        | 1    | -       |
| 400499 | Rouge, 750 cl, Ø 310 x H 160 mm       | 1    | -       |

## TIERRA

Plastique issu de bouteilles recyclées



| Blanc  | Taupe  | Désignation                        | U.V. | Prix HT |
|--------|--------|------------------------------------|------|---------|
| 060753 | 060754 | Saladier, ø 300 x H 130 mm, 500 cl | 1    | -       |
| 060755 | 060756 | Saladier, ø 250 x H 106 mm, 310 cl | 1    | -       |
| 060757 | 060758 | Saladier, ø 180 x H 76 mm, 100 cl  | 1    | -       |
| 060759 | -      | Coupelle, ø 122 x H 55 mm, 35 cl   | 1    | -       |

## MOONSTONE

Mélatamine



| Code   | Désignation                         | U.V. | Prix HT |
|--------|-------------------------------------|------|---------|
| 071304 | Blanc, 130 cl, 250 x 195 x H 124 mm | 4    | -       |
| 403663 | Blanc, 450 cl, 355 x 250 x H 180 mm | 2    | -       |

## SALADIERS

Mélatamine



| Code   | Désignation                    | U.V. | Prix HT |
|--------|--------------------------------|------|---------|
| 060700 | Blanc, 2,5 L, Ø 245 x H 150 mm | 1    | -       |
| 060703 | Noir, 2,5 L, Ø 245 x H 150 mm  | 1    | -       |
| 060701 | Blanc, 5 L, Ø 300 x H 150 mm   | 1    | -       |
| 060704 | Noir, 5 L, Ø 300 x H 150 mm    | 1    | -       |

## FRIDA

Mélatamine



| Code   | Désignation          | U.V. | Prix HT |
|--------|----------------------|------|---------|
| 405444 | 250 x 250 x H 120 mm | 1    | -       |

## POKE BOWL

 Porcelaine



| Code   | Désignation             | U.V. | Prix HT |
|--------|-------------------------|------|---------|
| 051320 | 85 cl, Ø 180 x H 73 mm  | 4    | -       |
| 051322 | 120 cl, Ø 210 X H 75 mm | 4    | -       |

## KRATER

 Porcelaine

NEW  
2022



| Code   | Désignation             | U.V. | Prix HT |
|--------|-------------------------|------|---------|
| 052201 | Bol, Ø 140 mm x H 45 mm | 12   | -       |

## MAUI

 Grès  Email réactif. Peut varier d'un bol à l'autre



| Code   | Désignation                     | U.V. | Prix HT |
|--------|---------------------------------|------|---------|
| 054265 | Sahara, 120 cl, Ø 210 x H 75 mm | 4    | -       |
| 054263 | Nacre, 120 cl, Ø 210 x H 75 mm  | 4    | -       |
| 054261 | Orange, 120 cl, Ø 210 x H 75 mm | 4    | -       |
| 054267 | Ecume, 120 cl, Ø 210 x H 75 mm  | 4    | -       |

## SAVEURS

 Porcelaine

 Email réactif produit artisanal. Chaque pièce est unique et des variantes de teinte peuvent exister. Couleur non garantie. Photo non contractuelle.



| Code   | Désignation                    | U.V. | Prix HT |
|--------|--------------------------------|------|---------|
| 050120 | Océan, 28 cl, Ø 115 x H 45 mm  | 6    | -       |
| 050121 | Olive, 28 cl, Ø 115 x H 45 mm  | 6    | -       |
| 050123 | Océan, 50 cl, Ø 145 x H 45 mm  | 4    | -       |
| 050122 | Olive, 50 cl, Ø 145 x H 45 mm  | 4    | -       |
| 050124 | Océan, 68 cl, Ø 165 x H 50 mm  | 2    | -       |
| 050126 | Olive, 110 cl, Ø 195 x H 55 mm | 2    | -       |

## BOLS JAPONAIS

 Porcelaine



| Code   | Désignation              | U.V. | Prix HT |
|--------|--------------------------|------|---------|
| 051454 | 55 cl, Ø 150 x H 73 mm   | 2    | -       |
| 051456 | 210 cl, Ø 190 x H 100 mm | 2    | -       |
| 051458 | 135 cl, Ø 210 x H 75 mm  | 3    | -       |

## TERRE D'OMBRE

 Grès

 Email réactif. Peut varier d'un bol à l'autre



| Code   | Désignation          | U.V. | Prix HT |
|--------|----------------------|------|---------|
| 054257 | Bol, Ø 180 x H 58 mm | 4    | -       |

## BOCK

ARCOROC

Verre trempé



| Code     | Désignation | U.V. | Prix HT |
|----------|-------------|------|---------|
| * 200076 | 25 cl       | 6    | -       |

## MUG

Porcelaine



IN SITU



| Code   | Désignation            | U.V. | Prix HT |
|--------|------------------------|------|---------|
| 051706 | 24 cl, Ø 75 x H 100 mm | 6    | -       |
| 051707 | 28 cl, Ø 83 x H 100 mm | 6    | -       |

## MUG

Verre trempé  Empilable



| Code   | Désignation | U.V. | Prix HT |
|--------|-------------|------|---------|
| 532962 | 25 cl       | 12   | -       |

## MUG

Porcelaine  Empilable



IN SITU



| Code   | Désignation           | U.V. | Prix HT |
|--------|-----------------------|------|---------|
| 460026 | 25 cl, Ø 80 x H 82 mm | 12   | -       |

## LES BASIQUES

Porcelaine hôtelière



IN SITU



| Code   | Désignation  | U.V. | Prix HT |
|--------|--|------|---------|
| 051075 | 1- Paire tasse à café, empilable, 9 cl, Ø 55 x H 60 mm   | 12   | -       |
| 051085 | Paire tasse à thé, empilable, 18 cl, Ø 82 x H 58 mm      | 12   | -       |
| 051090 | Paire tasse à déjeuner, empilable, 25 cl, Ø 95 x H 65 mm | 12   | -       |
| 051120 | 2- Tasse à café ISIS, 8 cl, Ø 60 x H 60 mm               | 12   | -       |
| 051124 | Tasse à thé ISIS, 20 cl, Ø 80 x H 75 mm                  | 12   | -       |
| 051126 | Sous-tasse mixte ISIS, Ø 150 mm pour 051120 et 051124    | 12   | -       |
| 051546 | 3- Théière empilable, 43 cl, 146 x 92 x H 101 mm         | 1    | -       |
| 402167 | 4- Tasse 2 anses ERGO CARE, 40 cl                        | 6    | -       |

## NOOS

Porcelaine hôtelière  Empilable



IN SITU



| Code   | Désignation                                 | U.V. | Prix HT |
|--------|---|------|---------|
| 050855 | 1- Tasse à café, 9 cl, Ø 60 x H 57 mm       | 12   | -       |
| 050857 | 2- Sous-tasse, Ø 120 x H 20 mm              | 12   | -       |
| 050859 | 3- Tasse à thé, 15 cl, Ø 80 x H 53 mm       | 12   | -       |
| 050861 | 4- Sous-tasse, Ø 137 x H 18 mm              | 12   | -       |
| 050863 | 5- Tasse à déjeuner, 28 cl, Ø 100 x H 60 mm | 12   | -       |
| 050865 | 6- Sous-tasse, Ø 160 mm                     | 12   | -       |

## PLISSE'O

Porcelaine hôtelière



IN SITU



| Code   | Désignation                      | U.V. | Prix HT |
|--------|----------------------------------|------|---------|
| 051373 | Tasse à café, 9 cl, Ø 60 x 65 mm | 6    | -       |

## QUAVA

Porcelaine



IN SITU



| Code   | Désignation                        | U.V. | Prix HT |
|--------|------------------------------------|------|---------|
| 402858 | Tasse à café, 7,5 cl, Ø 60 x 64 mm | 12   | -       |
| 402859 | Sous-tasse, Ø 113 mm               | 6    | -       |
| 402856 | Tasse à thé, 28 cl, Ø 82 x 90 mm   | 6    | -       |
| 402857 | Sous-tasse, Ø 150 mm               | 6    | -       |

## S'FOOD

Porcelaine hôtelière extra-résistante  Relief sur l'aile

SFOOD  
PORCELAIN



| Code   | Désignation                          | U.V. | Prix HT |
|--------|--------------------------------------|------|---------|
| 401604 | Tasse à café, 9 cl, Ø 65 x 66 mm     | 6    | -       |
| 401605 | Sous-tasse, Ø 116 x 18 mm            | 6    | -       |
| 401606 | Tasse à thé, 20 cl, Ø 90 x 77 mm     | 6    | -       |
| 401607 | Sous-tasse, Ø 150 x 23 mm            | 6    | -       |
| 052967 | Bol, 50 cl, Ø 147 x 80 mm            | 6    | -       |
| 052966 | Bol à oreilles, 45 cl, Ø 161 x 67 mm | 6    | -       |
| 052965 | Mug, 30 cl, Ø 85 x 105 mm            | 6    | -       |



## CYLINDRIQUE

Verre trempé Empilable, opaque blanc



| Code   | Désignation                                      | U.V. | Prix HT |
|--------|--|------|---------|
| 552634 | Tasse à thé, 14 cl, Ø 75 x 49 mm                 | 6    | -       |
| 552720 | Sous-tasse, Ø 130 mm                             | 6    | -       |
| 552638 | Tasse à déjeuner, 28 cl, Ø 92 x 60 mm            | 6    | -       |
| 552640 | Sous-tasse, Ø 160 x 21 mm                        | 6    | -       |
| 552728 | Bol à consommé double anse, 31 cl, Ø 102 x 58 mm | 6    | -       |

## RESTAURANT BLANC

ARCOROC

Verre trempé Empilable, opaque blanc



| Code   | Désignation                             | U.V. | Prix HT |
|--------|---|------|---------|
| 552710 | Tasse à café, 8 cl, Ø 60 mm x H 49 mm   | 12   | -       |
| 552718 | Sous-tasse, Ø 112 mm                    | 6    | -       |
| 552712 | Tasse, 13 cl, Ø 78 mm                   | 12   | -       |
| 552720 | Sous-tasse, Ø 130 mm, empreinte Ø 42 mm | 6    | -       |
| 552714 | Tasse, 19 cl, Ø 111 mm                  | 12   | -       |
| 552722 | Sous-tasse, Ø 140 mm                    | 6    | -       |
| 552716 | Tasse, 25 cl, Ø 143 mm                  | 6    | -       |
| 552724 | Sous-tasse, Ø 153 mm                    | 6    | -       |

## AROMATICO

Verre trempé



| Code   | Désignation          | U.V. | Prix HT |
|--------|----------------------|------|---------|
| 531250 | Tasse à café, 9,5 cl | 12   | -       |
| 531252 | Tasse, 21,5 cl       | 12   | -       |

## MUG

Verre trempé



| Code   | Désignation            | U.V. | Prix HT |
|--------|------------------------|------|---------|
| 531214 | 35 cl, Ø 85 x H 105 mm | 6    | -       |



## AROMA

ARCOROC

Verre trempé



| Code   | Désignation                  | U.V. | Prix HT |
|--------|------------------------------|------|---------|
| 552653 | Tasse à café, 8 cl, Ø 76 mm  | 12   | -       |
| 552655 | Tasse à thé, 22 cl, Ø 100 mm | 12   | -       |
| 552656 | Sous-tasse, Ø 120 mm         | 6    | -       |

## EKIO NOIRE ET ROUGE

Porcelaine hôtelière résistante

PRATIQUE

Forme adaptée à la dégustation du café (fond intérieur boule)



| Code   | Désignation                                       | U.V. | Prix HT |
|--------|---|------|---------|
| 050901 | Paire tasse à café noire, 7,5 cl, Ø 55 x H 63 mm  | 6    | -       |
| 050902 | Paire tasse à thé noire, 17 cl, Ø 85 x H 69 mm    | 6    | -       |
| 050904 | Crémier noir, 13 cl, Ø 45 x H 60 mm               | 12   | -       |
| 050905 | Théière noire, 25 cl, Ø 60 x H 70 mm              | 1    | -       |
| 050906 | Théière noire, 47 cl, Ø 80 x H 80 mm              | 1    | -       |
| 050908 | Paire tasse à thé rouge, 17 cl, Ø 85 mm x H 69 mm | 6    | -       |
| 050910 | Crémier rouge, 13 cl, Ø 45 x H 60 mm              | 12   | -       |
| 050911 | Théière rouge, 25 cl, Ø 60 x H 70 mm              | 1    | -       |
| 050912 | Théière rouge, 47 cl, Ø 80 x H 80 mm              | 1    | -       |

## ISLA

Porcelaine

NEW 2022

CHURCHILL



| Code   | Désignation         | U.V. | Prix HT |
|--------|---------------------|------|---------|
| 408920 | Tasse à café, 10 cl | 12   | -       |
| 408921 | Tasse à thé, 22 cl  | 12   | -       |
| 408922 | Théière, 42,6 cl    | 4    | -       |

## THÉIÈRES ET SUCRIER BOULE

Inox



| Code   | Désignation                 | U.V. | Prix HT |
|--------|-----------------------------|------|---------|
| 020430 | 1- 30 cl, 130 x 86 x 100 mm | 1    | -       |
| 020432 | 1- 40 cl, 141 x 85 x 82 mm  | 1    | -       |
| 020405 | 2- 130 x 145 mm             | 1    | -       |

## NOOS

☑ Porcelaine



| Code   | Désignation            | U.V. | Prix HT |
|--------|------------------------|------|---------|
| 051329 | 40 cl, Ø 130 x H 65 mm | 12   | -       |

## BOL RENFORCÉ

☑ Porcelaine hôtelière



| Code   | Désignation            | U.V. | Prix HT |
|--------|------------------------|------|---------|
| 051327 | 40 cl, Ø 127 x H 65 mm | 6    | -       |

## BOL ARCOROC

ARCOROC

☑ Verre trempé



| Code   | Désignation            | U.V. | Prix HT |
|--------|------------------------|------|---------|
| 553155 | 50 cl, Ø 132 x H 68 mm | 6    | -       |

## STAIRO

ARCOROC

☑ Verre trempé



| Code   | Désignation | U.V. | Prix HT |
|--------|-------------|------|---------|
| 050004 | 50 cl       | 6    | -       |

## RESTAURANT

ARCOROC

☑ Verre trempé



| Code   | Désignation                            | U.V. | Prix HT |
|--------|--|------|---------|
| 552726 | Bol à talon empilable, 52 cl, Ø 132 mm | 6    | -       |

## EBRO

☑ Verre trempé



| Code   | Désignation            | U.V. | Prix HT |
|--------|------------------------|------|---------|
| 054282 | 51 cl, Ø 140 x H 70 mm | 4    | -       |

## BOL PARISIEN

☑ Verre trempé



| Code   | Désignation            | U.V. | Prix HT |
|--------|------------------------|------|---------|
| 553285 | 51 cl, Ø 135 x H 65 mm | 6    | -       |

## CYLINDRIQUE

ARCOROC

☑ Verre trempé



| Code   | Désignation                                      | U.V. | Prix HT |
|--------|--|------|---------|
| 552728 | Bol à consommé double anse, 31 cl, Ø 102 x 58 mm | 6    | -       |

## PUREBOX

ARCOROC

☑ Verre trempé, couvercle en PP



| Code     | Désignation                          | U.V. | Prix HT |
|----------|--------------------------------------|------|---------|
| * 552721 | Bol + couvercle, 50 cl, Ø 139 x H 79 | 6    | -       |

## MENU SHADES

CHURCHILL

☑ Porcelaine



| Code   | Désignation            | U.V. | Prix HT |
|--------|------------------------|------|---------|
| 058544 | 34 cl, Ø 135 x H 40 mm | 6    | -       |
| 058546 | 48 cl, Ø 160 x H 50 mm | 6    | -       |



LA  
**35**  
**VERRERIE**

Reserve

## VAGUE

Verre sodocalcique



| Code   | Désignation          | U.V. | Prix HT |
|--------|----------------------|------|---------|
| 032736 | 6 cl, 65 x H 35 mm   | 6    | -       |
| 032737 | 18 cl, 100 x H 45 mm | 6    | -       |
| 032738 | 28 cl, 120 x H 55 mm | 6    | -       |

## ESKALE

ARCOROC

Verre épais



| Code   | Désignation             | U.V. | Prix HT |
|--------|-------------------------|------|---------|
| 531233 | 18,5 cl, Ø 70 x H 78 mm | 6    | -       |
| 531235 | 31 cl, Ø 90 x H 87 mm   | 6    | -       |
| 531237 | 42 cl, Ø 97 x H 96 mm   | 6    | -       |

## MUGHETTO 19 CL

Verre sodocalcique



| Code   | Désignation     | U.V. | Prix HT |
|--------|-----------------|------|---------|
| 533087 | Ø 100 x H 85 mm | 12   | -       |

## CAFET 25 CL

Verre sodocalcique

Aspect granité



| Code   | Désignation     | U.V. | Prix HT |
|--------|-----------------|------|---------|
| 533383 | Ø 130 x H 60 mm | 12   | -       |

## ONDINE 23,5 CL

Verre trempé

Aspect granité



| Code   | Désignation     | U.V. | Prix HT |
|--------|-----------------|------|---------|
| 533000 | Ø 110 x H 52 mm | 6    | -       |

## POLARIS 35 CL

Verre sodocalcique



| Code   | Désignation      | U.V. | Prix HT |
|--------|------------------|------|---------|
| 533101 | Ø 90 x H 81,4 mm | 6    | -       |

## BETA 22 CL

Verre trempé

Aspect granité



| Code   | Désignation     | U.V. | Prix HT |
|--------|-----------------|------|---------|
| 991503 | Ø 112 x H 62 mm | 12   | -       |

## SEYCHELLES 20 CL

ARCOROC

Verre sodocalcique



| Code   | Désignation     | U.V. | Prix HT |
|--------|-----------------|------|---------|
| 533495 | Ø 104 x H 80 mm | 6    | -       |

## PÉPITE 20 CL

ARCOROC

Verre sodocalcique

Aspect granité



| Code   | Désignation     | U.V. | Prix HT |
|--------|-----------------|------|---------|
| 533120 | Ø 109 x H 61 mm | 6    | -       |

## VINCENZA

Verre



| Code   | Désignation | U.V. | Prix HT |
|--------|-------------|------|---------|
| 053327 | 15 cl       | 12   | -       |

## CADETTE 20 CL

Verre

Stries en surface



| Code   | Désignation      | U.V. | Prix HT |
|--------|------------------|------|---------|
| 533070 | Ø 105 x H 120 mm | 6    | -       |

## CARAT 19 CL

Verre bombé



| Code   | Désignation    | U.V. | Prix HT |
|--------|----------------|------|---------|
| 533210 | Ø 89 x H 86 mm | 6    | -       |

## HOSTERIA 22 CL

☑ Verre sodocalcique



| Code   | Désignation     | U.V. | Prix HT |
|--------|-----------------|------|---------|
| 533349 | Ø 86 x H 100 mm | 6    | -       |

## ROCK BAR 38 CL

☑ Verre trempé



| Code   | Désignation     | U.V. | Prix HT |
|--------|-----------------|------|---------|
| 402092 | Ø 85 x H 182 mm | 6    | -       |

## GELATO 28 CL

☑ Verre sodocalcique



| Code   | Désignation      | U.V. | Prix HT |
|--------|------------------|------|---------|
| 991189 | Ø 100 x H 170 mm | 6    | -       |

## DÉLICE

☑ Verre trempé

NEW 2022

LR La Rochère



| Code     | Désignation                           | U.V. | Prix HT |
|----------|---------------------------------------|------|---------|
| * 531351 | Mise en bouche, 10 cl, Ø 71 x H 53 mm | 6    | -       |
| 531437   | 17 cl, Ø 82 x H 62 mm                 | 6    | -       |
| 531438   | 29 cl, Ø 96 x H 72 mm                 | 6    | -       |

## AROMATICO GELATO 18 CL

☑ Arcopal



| Code   | Désignation | U.V. | Prix HT |
|--------|-------------|------|---------|
| 531253 | 18 cl       | 12   | -       |

## COUPE À GLACE 17 CL

☑ Acier inoxydable



| Code   | Désignation    | U.V. | Prix HT |
|--------|----------------|------|---------|
| 033390 | Ø 90 x H 50 mm | 12   | -       |

## CUILLÈRES À GLACE

☑ Inox

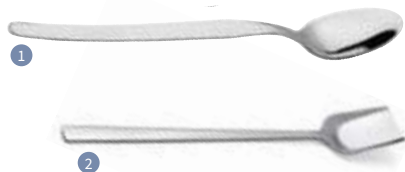

| Code   | Désignation              | U.V. | Prix HT |
|--------|--------------------------|------|---------|
| 060796 | 1- Cuillère OLGA, 179 mm | 12   | -       |
| 060664 | 2- Grand modèle, 153 mm  | 12   | -       |

## CUILLÈRE PORTIONNEUSE À PINCE

☑ Acier inoxydable



| Code   | Désignation | Parts au L | U.V. | Prix HT |
|--------|-------------|------------|------|---------|
| 670324 | Ø 53 mm     | 1/24       | 1    | -       |
| 670330 | Ø 50 mm     | 1/30       | 1    | -       |

## CUILLÈRE À FLUIDE DÉGIVRANT



☑ Aluminium inaltérable

PRATIQUE  
Manche creux contenant un liquide dégivrant



| Code   | Désignation             | Parts au L | U.V. | Prix HT |
|--------|-------------------------|------------|------|---------|
| 044112 | Dipper A, Ø 51 x 180 mm | 1/24       | 1    | -       |
| 044114 | Dipper A, Ø 49 x 180 mm | 1/30       | 1    | -       |
| 044116 | Dipper A, Ø 45 x 180 mm | 1/40       | 1    | -       |

## SIPHON GOURMET WHIP+

☑ Inox

PRATIQUE

Spécialement conçu pour la cuisine, adapté pour les préparations chaudes comme pour les préparations froides. Il peut être stocké au bain-marie, comme au réfrigérateur

| Code   | Désignation         | U.V. | Prix HT |
|--------|---------------------|------|---------|
| 672043 | Siphon 50 cl        | 1    | -       |
| 672039 | Siphon 100 cl       | 1    | -       |
| 672106 | Support pour siphon | 1    | -       |



## CAPSULES N2O



| Code   | Désignation                | U.V. | Prix HT |
|--------|----------------------------|------|---------|
| 044181 | Boîte de 10 capsules 8,4 g | 1    | -       |
| 044184 | Boîte de 24 capsules 8,4 g | 1    | -       |
| 044186 | Boîte de 50 capsules 8,4 g | 1    | -       |

## FLÛTE REIMS

ARCOROC

Verre sodocalcique

SPÉCIAL TRAITEUR



| Code   | Désignation | Ø x H mm | U.V. | Prix HT |
|--------|-------------|----------|------|---------|
| 531025 | 14,5 cl     | 60 x 156 | 12   | -       |

## BALLON

ARCOROC

Verre non trempé



| Code   | Désignation  | Ø x H mm | U.V. | Prix HT |
|--------|--------------|----------|------|---------|
| 532235 | 25 cl        | 83 x 136 | 12   | -       |
| 532237 | 19 cl        | 76 x 129 | 12   | -       |
| 532239 | 15 cl        | 71 x 119 | 12   | -       |
| 532241 | 12 cl        | 68 x 113 | 12   | -       |
| 532243 | 9 cl         | 62 x 103 | 12   | -       |
| 532247 | Coupe, 13 cl | 87 x 103 | 12   | -       |

## RESTO

ARCOROC

Verre sodocalcique Empilable



| Code   | Désignation | U.V. | Prix HT |
|--------|-------------|------|---------|
| 532078 | 15 cl       | 24   | -       |
| 532074 | 20 cl       | 24   | -       |
| 532072 | 25 cl       | 24   | -       |

## STACKY

ARCOROC

Verre trempé

Empilable, facile à stocker, très économique

PRATIQUE  
Compatible avec les paniers de 25 verres



| Code   | Désignation  | Ø x H mm  | U.V. | Prix HT |
|--------|--------------|-----------|------|---------|
| 530847 | Eau, 18,5 cl | 77 x 93,5 | 48   | -       |



## ÉLÉGANCE

ARCOROC

Verre non trempé



| Code   | Désignation  | Ø x H mm | U.V. | Prix HT |
|--------|--------------|----------|------|---------|
| 532282 | Eau, 24,5 cl | 74 x 166 | 12   | -       |
| 532284 | Vin, 19 cl   | 68 x 153 | 12   | -       |
| 532286 | Vin, 14,5 cl | 62 x 142 | 12   | -       |
| 532290 | Flûte, 10 cl | 47 x 158 | 12   | -       |
| 530092 | Flûte, 13 cl | 47 x 178 | 12   | -       |
| 532294 | Flûte, 17 cl | 55 x 175 | 12   | -       |

## AMÉLIA

ARCOROC

☑ Verre trempé ☑ Empilable



| Code   | Désignation | Ø x H mm | U.V. | Prix HT |
|--------|-------------|----------|------|---------|
| 532000 | Vin, 16 cl  | 68 x 98  | 12   | -       |
| 532002 | Vin, 19 cl  | 73 x 103 | 12   | -       |
| 530004 | Eau, 25 cl  | 79 x 116 | 12   | -       |

## COLOSSEO



☑ Verre trempé  
☑ Empilable, semelle plate



| Code   | Désignation | Ø x H mm | U.V. | Prix HT |
|--------|-------------|----------|------|---------|
| 532328 | Eau, 28 cl  | 82 x 137 | 6    | -       |
| 532322 | Vin, 22 cl  | 74 x 124 | 6    | -       |

## NORMANDIE

ARCOROC

☑ Verre trempé



| Code   | Désignation  | Ø x H mm | U.V. | Prix HT |
|--------|--------------|----------|------|---------|
| 532055 | Eau, 23 cl   | 74 x 162 | 12   | -       |
| 532057 | Vin, 16 cl   | 67 x 146 | 12   | -       |
| 532061 | Flûte, 14 cl | 54 x 174 | 12   | -       |

## PRINCESA

ARCOROC

☑ Verre trempé



| Code   | Désignation      | Ø x H mm | U.V. | Prix HT |
|--------|------------------|----------|------|---------|
| 532034 | Eau, 23 cl       | 74 x 174 | 6    | -       |
| 532036 | Vin, 19 cl       | 69 x 168 | 12   | -       |
| 401717 | Gobelet, 17,5 cl | 64 x 85  | 48   | -       |

## NEW KALIX

☑ Verre trempé  
☑ Buvant fin, élégant



| Code   | Désignation    | Ø x H mm   | U.V. | Prix HT |
|--------|----------------|------------|------|---------|
| 532184 | Eau, 34 cl     | 66 x 189   | 12   | -       |
| 532185 | Eau, 27 cl     | 79,3 x 180 | 12   | -       |
| 532186 | Vin, 22 cl     | 72,5 x 169 | 12   | -       |
| 532191 | Gobelet, 38 cl | 89 x 92    | 12   | -       |
| 532189 | Gobelet, 30 cl | 82 x 85    | 12   | -       |
| 532187 | Flûte, 17 cl   | 46 x 196   | 12   | -       |

## ÉLISA

ARCOROC

☑ Verre trempé



| Code   | Désignation    | Ø x H mm | U.V. | Prix HT |
|--------|----------------|----------|------|---------|
| 532012 | Eau, 23 cl     | 72 x 176 | 12   | -       |
| 531227 | Gobelet, 23 cl | 73 x 82  | 24   | -       |

## WILLY BECHER

ARCOROC

☑ Verre sodocalcique



| Code   | Désignation | Ø x H mm | U.V. | Prix HT |
|--------|-------------|----------|------|---------|
| 531204 | 33 cl       | 63 x 143 | 12   | -       |

## PILSNER

☑ Verre sodocalcique



| Code   | Désignation | Ø x H mm | U.V. | Prix HT |
|--------|-------------|----------|------|---------|
| 531614 | 29 cl       | 62 x 155 | 6    | -       |
| 991637 | 42 cl       | 68 x 179 | 6    | -       |
| 531616 | 58 cl       | 75 x 200 | 6    | -       |

## CERVOISE

ARCOROC

☑ Verre sodocalcique



| Code   | Désignation | Ø x H mm | U.V. | Prix HT |
|--------|-------------|----------|------|---------|
| 402266 | 32 cl       | 72 x 166 | 6    | -       |

**LES + DU VERRE TREMPÉ**  
 - Résistance mécanique et thermique  
 - Sécurité : pas de pointes acérées en cas de casse  
 - Durée de vie 10 à 30 fois supérieures au verre traditionnel

## PRISME

- Verre trempé
- Emboitable



| Code   | Désignation               | U.V. | Prix HT |
|--------|---------------------------|------|---------|
| 530039 | 17 cl, Ø 75 x H 80 mm     | 48   | -       |
| 530040 | 22 cl, Ø 79 x H 85 mm     | 48   | -       |
| 530041 | 27,5 cl, Ø 86,5 x H 92 mm | 48   | -       |
| 530043 | 33 cl, Ø 80 x H 125 mm    | 48   | -       |

## HABANA

- Verre trempé
- Emboitable



| Code   | Désignation           | U.V. | Prix HT |
|--------|-----------------------|------|---------|
| 030709 | 17 cl, Ø 70 x H 75 mm | 12   | -       |
| 030711 | 22 cl, Ø 77 x H 82 mm | 6    | -       |

## BODEGA

- Verre trempé



| Code   | Désignation             | U.V. | Prix HT |
|--------|-------------------------|------|---------|
| 531205 | 20,8 cl, Ø 81 x H 55 mm | 12   | -       |

## LOLA

- Verre trempé
- Empilable



| Code   | Désignation           | U.V. | Prix HT |
|--------|-----------------------|------|---------|
| 531141 | 16 cl, Ø 70 X H 71 mm | 6    | -       |
| 531142 | 20 cl, Ø 74 X H 76 mm | 6    | -       |

## GIGOGNE

- Verre trempé
- Emboitable



| Code   | Désignation           | U.V. | Prix HT |
|--------|-----------------------|------|---------|
| 531115 | 9 cl, Ø 58 x H 60 mm  | 6    | -       |
| 531117 | 16 cl, Ø 70 x H 69 mm | 6    | -       |

## EMPILABLE

- Verre trempé
- Empilable



| Code   | Désignation           | U.V. | Prix HT |
|--------|-----------------------|------|---------|
| 531139 | 16 cl, Ø 66 x H 79 mm | 6    | -       |
| 531137 | 20 cl, Ø 71 x H 87 mm | 6    | -       |

## NORVÈGE

- Verre trempé
- Empilable



ARCOROC

| Code   | Désignation                          | U.V. | Prix HT |
|--------|--------------------------------------|------|---------|
| 531172 | 20 cl, Ø 71 x H 87 mm                | 6    | -       |
| 991384 | 16 cl, Ø 66 x H 82 mm - le lot de 12 | 1    | -       |

## FORUM

- Verre trempé
- Empilable



ARCOROC

| Code   | Désignation           | U.V. | Prix HT |
|--------|-----------------------|------|---------|
| 531175 | 16 cl, Ø 72 X H 65 mm | 6    | -       |

## PICARDIE

- Verre trempé
- Emboitable



| Code   | Désignation           | U.V. | Prix HT |
|--------|-----------------------|------|---------|
| 531129 | 16 cl, Ø 75 x H 78 mm | 6    | -       |
| 190523 | 22 cl, Ø 80 X H 85 mm | 6    | -       |



## LOG

- Verre trempé
- Empilable. Garantie 2000 lavages



ARCOROC

| Code     | Désignation        | U.V. | Prix HT |
|----------|--------------------|------|---------|
| 531114   | Transparent, 16 cl | 6    | -       |
| * 532065 | Green, 16 cl       | 6    | -       |
| * 532066 | Blue, 16 cl        | 6    | -       |
| * 532067 | Orange, 16 cl      | 6    | -       |
| 531113   | Transparent, 22 cl | 6    | -       |
| * 532077 | Blue Jean, 22 cl   | 6    | -       |
| * 532070 | Dark green, 22 cl  | 6    | -       |
| * 532079 | Cherry, 22 cl      | 6    | -       |



## OXYGEN

- Verre trempé
- Empilable



ARCOROC

| Code   | Désignation           | U.V. | Prix HT |
|--------|-----------------------|------|---------|
| 533800 | 16 cl, Ø 60 x H 81 mm | 6    | -       |

## CAMPUS

- Verre trempé
- Empilable



| Code   | Désignation           | U.V. | Prix HT |
|--------|-----------------------|------|---------|
| 531151 | 18 cl, Ø 65 x H 88 mm | 6    | -       |
| 531152 | 22 cl, Ø 65 x H 97 mm | 6    | -       |

## BRERA

- Verre sodocalcique
- Empilable



| Code   | Désignation                           | U.V. | Prix HT |
|--------|---------------------------------------|------|---------|
| 530019 | 22 cl, Ø 83 x H 62 mm, bodega         | 6    | -       |
| 530018 | 28,5 cl, Ø 84 x H 84 mm, forme basse  | 6    | -       |
| 530017 | 36 cl, Ø 87 x H 89 mm, forme basse    | 6    | -       |
| 530016 | 42 cl, Ø 81,5 x H 137 mm, forme haute | 6    | -       |

## STACK UP

- Verre trempé
- Empilable, extra-résistant



ARCOROC

| Code   | Désignation                        | U.V. | Prix HT |
|--------|------------------------------------|------|---------|
| 991142 | 21 cl, Ø 83 x H 80 mm              | 6    | -       |
| 532968 | 26 cl, Ø 85 x H 92 mm              | 6    | -       |
| 532966 | 32 cl, Ø 92 x H 92 mm, forme basse | 6    | -       |



## COPOLYESTER

☑ Copolyester

☑ Granité, empilable, garanti lave-vaisselle, prise en main facile



PRATIQUE

Granité au buvant et à la base.  
Forme conique. Bonne prise en main pour les enfants



### LOT DE 12

| Code   | Désignation                        | UV | Prix HT |
|--------|------------------------------------|----|---------|
| 663122 | Transparent, 16 cl, Ø 62 x H 89 mm | 1  | -       |
| 663132 | Bleu, 16 cl, Ø 62 x H 89 mm        | 1  | -       |
| 663152 | Framboise, 16 cl, Ø 62 x H 89 mm   | 1  | -       |
| 663162 | Lime, 16 cl, Ø 62 x H 89 mm        | 1  | -       |
| 663172 | Mandarine, 16 cl, Ø 62 x H 89 mm   | 1  | -       |



### LOT DE 12

| Code   | Désignation                         | UV | Prix HT |
|--------|-------------------------------------|----|---------|
| 663123 | Transparent, 25 cl, Ø 70 x H 103 mm | 1  | -       |
| 663133 | Bleu, 25 cl, Ø 70 x H 103 mm        | 1  | -       |
| 663153 | Framboise, 25 cl, Ø 70 x H 103 mm   | 1  | -       |
| 663163 | Lime, 25 cl, Ø 70 x H 103 mm        | 1  | -       |
| 663173 | Mandarine, 25 cl, Ø 70 x H 103 mm   | 1  | -       |

## COPOLYESTER

☑ Copolyester ☑ Empilable



PLASTOREX



| Code   | Désignation                      | U.V. | Prix HT |
|--------|----------------------------------|------|---------|
| 280051 | Transparent, 16 cl               | 24   | -       |
| 280052 | Bleu lagon translucide, 16 cl    | 24   | -       |
| 280053 | Orange agrume translucide, 16 cl | 24   | -       |
| 280054 | Vert menthe translucide, 16 cl   | 24   | -       |
| 280055 | Transparent, 20 cl               | 24   | -       |
| 280056 | Bleu lagon translucide, 20 cl    | 24   | -       |
| 280057 | Orange agrume translucide, 20 cl | 24   | -       |
| 280058 | Vert menthe translucide, 20 cl   | 24   | -       |

## COPOLYESTER

☑ Copolyester ☑ Empilable

SAINT ROMAIN fabricant



| Code   | Désignation                        | U.V. | Prix HT |
|--------|------------------------------------|------|---------|
| 680113 | Transparent, 16 cl, H 77 x Ø 62 mm | 20   | -       |
| 469967 | Bleu, 16 cl, H 77 x Ø 62 mm        | 20   | -       |
| 469969 | Vert, 16 cl, H 77 x Ø 62 mm        | 20   | -       |
| 469968 | Jaune, 16 cl, H 77 x Ø 62 mm       | 20   | -       |
| 460323 | Transparent, 20 cl, H 80 x Ø 69 mm | 20   | -       |
| 435599 | Bleu, 20 cl, H 80 x Ø 69 mm        | 20   | -       |
| 460325 | Vert, 20 cl, H 80 x Ø 69 mm        | 20   | -       |
| 460324 | Jaune, 20 cl, H 80 x Ø 69 mm       | 20   | -       |

## POLYPROPYLÈNE

☑ Polypropylène

PLASTOREX



| Code   | Désignation                         | U.V. | Prix HT |
|--------|-------------------------------------|------|---------|
| 287366 | Bleu, 16 cl, Ø 63 x H 85 mm         | 24   | -       |
| 284303 | Blanc opaque, 16 cl, Ø 63 x H 85 mm | 24   | -       |
| 291560 | Menthe, 16 cl, Ø 63 x H 85 mm       | 24   | -       |
| 295596 | Agrume, 16 cl, Ø 63 x H 85 mm       | 24   | -       |

## LILITOUCH

☑ Fabrication végétale

☑ Lave-vaisselle, résiste jusqu'à 70°C  
NON MICRO-ONDABLE

PRATIQUE

Couleur définitive après le premier lavage



| Code   | Désignation  | U.V. | Prix HT |
|--------|--------------|------|---------|
| 052524 | Rouge, 16 cl | 18   | -       |
| 052525 | Bleu, 16 cl  | 18   | -       |
| 200862 | Blanc, 16 cl | 18   | -       |

## BARILO

☑ Porcelaine décorée



| Code   | Désignation             | U.V. | Prix HT |
|--------|-------------------------|------|---------|
| 051610 | 25 cl, Ø 80 x H 130 mm  | 4    | -       |
| 051614 | 50 cl, Ø 100 x H 165 mm | 4    | -       |

## PICHETS THINK

☑ Porcelaine



| Code   | Désignation              | U.V. | Prix HT |
|--------|--------------------------|------|---------|
| 051667 | 25 cl, Ø 70 x H 115 mm   | 4    | -       |
| 051668 | 50 cl, Ø 82 x H 140 mm   | 4    | -       |
| 051671 | 100 cl, Ø 113 x H 170 mm | 4    | -       |

## POTS INOX

☑ Inox 18%

☑ Inox 18%

☑ Empilable



| Code   | Désignation                | U.V. | Prix HT |
|--------|----------------------------|------|---------|
| 020496 | 1- 1 L, Ø 115 x H 150 mm   | 1    | -       |
| 020498 | 1- 1,5 L, Ø 132 x H 174 mm | 1    | -       |
| 020505 | 2- 1 L, Ø 150 x H 140 mm   | 1    | -       |
| 020507 | 2- 1,5 L, Ø 170 x H 160 mm | 1    | -       |
| 020509 | 2- 2 L, Ø 185 x H 170 mm   | 1    | -       |

## POT ISOTHERME

☑ ABS NE PASSE PAS AU MICRO-ONDES

### PRATIQUE

- Résiste à une température de 120°C
- Conserve le froid et le chaud
- Concept idéal pour le service en chambre de potages, cafés, chocolats, mixés...
- Base antidérapante
- Passe au lave-vaisselle

| Code   | Désignation  | U.V. | Prix HT |
|--------|--------------|------|---------|
| 400886 | Blanc, 1,2 L | 6    | -       |

PLASTOREX



## PICHETS

☑ Polypropylène

PLASTOREX



| Code     | Désignation                        | U.V. | Prix HT |
|----------|------------------------------------|------|---------|
| * 032536 | Blanc, 1,5 L, Ø 120 x H 170 mm     | 6    | -       |
| 069677   | Bleu azur, 1,5 L, Ø 120 x H 170 mm | 6    | -       |

## PICHET

☑ SAN



| Code   | Désignation      | U.V. | Prix HT |
|--------|------------------|------|---------|
| 069256 | Transparent, 1 L | 1    | -       |

## PICHETS

☑ Polypropylène ☑ Acidulés, translucides, empilables

PLASTOREX



| Code   | Désignation                          | U.V. | Prix HT |
|--------|--------------------------------------|------|---------|
| 280453 | Transparent, 1 L, Ø 110 x H 160 mm   | 6    | -       |
| 280047 | Bleu lagon, 1 L, Ø 110 x H 160 mm    | 6    | -       |
| 280048 | Orange agrume, 1 L, Ø 110 x H 160 mm | 6    | -       |
| 280455 | Vert menthe, 1 L, Ø 110 x H 160 mm   | 6    | -       |
| 280050 | Grenadine, 1 L, Ø 110 x H 160 mm     | 6    | -       |
| 289012 | Couvercle transparent pour pichet 1L | 6    | -       |

## CARAFE AVEC COUVERCLE

☑ Copolyester



jauge au niveau du col

| Code   | Désignation     | U.V. | Prix HT |
|--------|-----------------|------|---------|
| 069258 | 25 cl, H 159 mm | 12   | -       |
| 069257 | 50 cl, H 200 mm | 12   | -       |

## PICHET AVEC COUVERCLE

PLASTOREX

☑ Copolyester

☑ Livré avec couvercle, empilable



| Code   | Désignation        | U.V. | Prix HT |
|--------|--------------------|------|---------|
| 280039 | Transparent, 1 L   | 6    | -       |
| 280040 | Bleu lagon, 1 L    | 6    | -       |
| 280041 | Orange agrume, 1 L | 6    | -       |
| 280461 | Vert menthe, 1 L   | 6    | -       |
| 280463 | Grenadine, 1 L     | 6    | -       |

## PICHETS ET COUVERCLES

☑ Copolyester



| Code   | Désignation                          | U.V. | Prix HT |
|--------|--------------------------------------|------|---------|
| 401336 | Transparent, 50 cl, H 146 x Ø 96 mm  | 8    | -       |
| 280005 | Transparent, 1 L, H 189 x Ø 104 mm   | 8    | -       |
| 422033 | Bleu, 1 L, H 189 x Ø 104 mm          | 8    | -       |
| 422034 | Vert, 1 L, H 189 x Ø 104 mm          | 8    | -       |
| 422035 | Jaune, 1 L, H 189 x Ø 104 mm         | 8    | -       |
| 280006 | Transparent, 1,5 L, H 193 x Ø 120 mm | 8    | -       |
| 460328 | Bleu, 1,5 L, H 193 x Ø 120 mm        | 8    | -       |
| 460326 | Vert, 1,5 L, H 193 x Ø 120 mm        | 8    | -       |
| 460327 | Jaune, 1,5 L, H 193 x Ø 120 mm       | 8    | -       |

### COUVERCLES

| Code   | Désignation        | U.V. | Prix HT |
|--------|--------------------|------|---------|
| 280008 | Transparent, 50 cl | 8    | -       |
| 280007 | Transparent, 1 L   | 8    | -       |
| 280009 | Bleu, 1 L          | 8    | -       |
| 280011 | Vert, 1 L          | 8    | -       |
| 280010 | Jaune, 1 L         | 8    | -       |
| 460341 | Bleu, 1,5 L        | 8    | -       |
| 460340 | Jaune, 1,5 L       | 8    | -       |

SAINT ROMAIN fabricant

# PICHETS COPOLYESTER

 Copolyester
  Empilable



| Code   | Désignation                          | U.V. | Prix HT |
|--------|--------------------------------------|------|---------|
| 663007 | Transparent, 1 L, Ø 120 x H 168 mm   | 1    | -       |
| 663008 | Transparent, 1,5 L, Ø 130 x H 192 mm | 1    | -       |

| Code   | Désignation                        | U.V. | Prix HT |
|--------|------------------------------------|------|---------|
| 663100 | Azur, 1 L, Ø 120 x H 168 mm        | 1    | -       |
| 663101 | Lime, 1 L, Ø 120 x H 168 mm        | 1    | -       |
| 663102 | Orange, 1 L, Ø 120 x H 168 mm      | 1    | -       |
| 663103 | Framboise, 1 L, Ø 120 x H 168 mm   | 1    | -       |
| 663104 | Azur, 1,5 L, Ø 130 x H 192 mm      | 1    | -       |
| 663105 | Lime, 1,5 L, Ø 130 x H 192 mm      | 1    | -       |
| 663106 | Orange, 1,5 L, Ø 130 x H 192 mm    | 1    | -       |
| 663107 | Framboise, 1,5 L, Ø 130 x H 192 mm | 1    | -       |

## En copolyester.

Température maximum 85°C. Ne passe pas au micro-ondes. Poignée ergonomique et robuste. Empilable.

# PICHETS COPOLYESTER COLORÉS

 Copolyester
  Empilable



RETROUVEZ LES GOBELETS IN SITU ◀ P.41



| Code   | Désignation                       | U.V. | Prix HT |
|--------|-----------------------------------|------|---------|
| 663000 | Transparent, 0,5 L                | 1    | -       |
| 662999 | Bleu, 0,5 L                       | 1    | -       |
| 663005 | Framboise, 0,5 L                  | 1    | -       |
| 662998 | Lime, 0,5 L                       | 1    | -       |
| 663004 | Mandarine, 0,5 L                  | 1    | -       |
| 073352 | Couvercle transparent, Ø 101,3 mm | 1    | -       |

### PRATIQUE

- empilables à 87% = stockage facilité
- passent au lave-vaisselle
- usage intensif
- résistance de -40° à +85°C

# PICHET

| Code   | Désignation   | U.V. | Prix HT |
|--------|---------------|------|---------|
| 281280 | Ivoire, 0,5 L | 40   | -       |



# PICHETS LILITOUCH

 Fabrication végétale

 Lave-vaisselle, résiste jusqu'à 70°C  
NON MICRO-ONDABLE

SAINT ROMAIN fabricant

PRATIQUE

Couleur définitive après le premier lavage



| Code   | Désignation                                       | U.V. | Prix HT |
|--------|---|------|---------|
| 200902 | Rouge, 1 L, sans couvercle, 104 x H 170 mm, 235 g | 8    | -       |
| 200903 | Bleu, 1 L, sans couvercle, 104 x H 170 mm, 235 g  | 8    | -       |
| 296626 | Blanc, 1 L, sans couvercle, 104 x H 170 mm, 235 g | 8    | -       |

### COUVERCLES POUR PICHET 1 L

| Code   | Désignation | U.V. | Prix HT |
|--------|-------------|------|---------|
| 052551 | Rouge, 39 g | 24   | -       |
| 052553 | Bleu, 39 g  | 24   | -       |
| 052555 | Blanc, 39 g | 24   | -       |

## BEN

☒ Verre sodocalcique

NEW  
2022



LOT DE 3

| Code     | Désignation              | U.V. | Prix HT |
|----------|--------------------------|------|---------|
| * 991806 | 30 cl, Ø 83,4 x H 130 mm | 1    | -       |
| * 991807 | 50 cl, Ø 98 x H 152 mm   | 1    | -       |
| * 991808 | 113 cl, Ø 123 x H 192 mm | 1    | -       |

## ARC

☒ Verre sodocalcique

Arcoroc  
PROFESSIONNEL



| Code   | Désignation              | U.V. | Prix HT |
|--------|--------------------------|------|---------|
| 532545 | 50 cl, Ø 100 x H 142 mm  | 12   | -       |
| 532550 | 100 cl, Ø 126 x H 202 mm | 6    | -       |
| 532555 | 130 cl, Ø 139 x H 217 mm | 12   | -       |

## QUADRO

ARCOROC

☒ Verre sodocalcique ☑ Livré avec un bouchon



| Code   | Désignation | U.V. | Prix HT |
|--------|-------------|------|---------|
| 404718 | 0,5 L       | 6    | -       |
| 467980 | 1,1 L       | 6    | -       |

## SWING SATINE

☒ Verre sodocalcique



| Code   | Désignation             | U.V. | Prix HT |
|--------|-------------------------|------|---------|
| 991539 | 25 cl, Ø 64 x H 192 mm  | 6    | -       |
| 991540 | 50 cl, Ø 77 x H 253 mm  | 6    | -       |
| 991543 | 100 cl, Ø 82 x H 315 mm | 6    | -       |

## OFFICINA 1825

☒ Verre sodocalcique



| Code   | Désignation | U.V. | Prix HT |
|--------|-------------|------|---------|
| 532469 | 25 cl       | 12   | -       |
| 532467 | 50 cl       | 12   | -       |
| 532468 | 100 cl      | 6    | -       |

## AQUA

☒ Verre sodocalcique

☑ Le bouchon doit être lavé à la main

NEW  
2022



| Code     | Désignation   | U.V. | Prix HT |
|----------|---------------|------|---------|
| * 532521 | Bouteille, 1L | 6    | -       |

## OPTIMA

☒ Verre cristallin



| Code   | Désignation            | U.V. | Prix HT |
|--------|------------------------|------|---------|
| 032451 | 25 cl, Ø 60 x H 196 mm | 12   | -       |
| 032452 | 50 cl, Ø 71 x H 262 mm | 6    | -       |
| 032454 | 75 cl, Ø 80 x H 295 mm | 6    | -       |

## QUATTRO

☑ Verre



| Code   | Désignation                | U.V. | Prix HT |
|--------|----------------------------|------|---------|
| 404409 | 40 cl, Ø 73,5 x H 155,5 mm | 12   | -       |
| 532453 | 100 cl, Ø 94 x H 226 mm    | 12   | -       |

## CARAFON À VIN

☑ Verre



| Code   | Désignation              | U.V. | Prix HT |
|--------|--------------------------|------|---------|
| 532430 | 25 cl, Ø 77 x H 132 mm   | 12   | -       |
| 532432 | 50 cl, Ø 96 x H 164 mm   | 12   | -       |
| 532434 | 100 cl, Ø 119 x H 202 mm | 6    | -       |

## CARAFE CARRÉE

☑ Verre sodocalcique



| Code   | Désignation              | U.V. | Prix HT |
|--------|--------------------------|------|---------|
| 532460 | 25 cl, Ø 66 x H 161 mm   | 12   | -       |
| 532462 | 50 cl, Ø 96 x H 197 mm   | 12   | -       |
| 532464 | 100 cl, Ø 120 x H 255 mm | 6    | -       |

## MISURA

☑ Verre sodocalcique



| Code   | Désignation              | U.V. | Prix HT |
|--------|--------------------------|------|---------|
| 032440 | 25 cl, Ø 68 x H 190 mm   | 12   | -       |
| 032442 | 50 cl, Ø 84 x H 235 mm   | 12   | -       |
| 032444 | 100 cl, Ø 108 x H 262 mm | 6    | -       |

## FLUID

☑ Verre sodocalcique  
★ Garantie 2000 lavages

ARCOROC



| Code     | Désignation                   | U.V. | Prix HT |
|----------|-------------------------------|------|---------|
| * 409476 | Blanc, 75 cl, Ø 96 x H 210 mm | 6    | -       |
| * 409475 | Bleu, 75 cl, Ø 96 x H 210 mm  | 6    | -       |
| * 532473 | Vert, 75 cl, Ø 96 x H 210 mm  | 6    | -       |

## FLUID

☑ Verre sodocalcique



| Code   | Désignation | U.V. | Prix HT |
|--------|-------------|------|---------|
| 532461 | 25 cl       | 12   | -       |
| 532463 | 50 cl       | 6    | -       |
| 532465 | 100 cl      | 6    | -       |

## INDRO

☑ Verre sodocalcique



| Code   | Désignation            | U.V. | Prix HT |
|--------|------------------------|------|---------|
| 402749 | 25 cl, Ø 69 x H 155 mm | 6    | -       |
| 402750 | 50 cl, Ø 82 x H 195 mm | 6    | -       |

## YPSILON

☑ Cristallin Starglass



| Code   | Désignation              | U.V. | Prix HT |
|--------|--------------------------|------|---------|
| 532445 | 25 cl, Ø 68 x H 165 mm   | 12   | -       |
| 532447 | 50 cl, Ø 84 x H 204 mm   | 6    | -       |
| 532449 | 100 cl, Ø 104 x H 255 mm | 6    | -       |

## YPSILON WINE

☑ Verre cristallin



| Code   | Désignation              | U.V. | Prix HT |
|--------|--------------------------|------|---------|
| 532506 | 50 cl, Ø 94 x H 173 mm   | 6    | -       |
| 532508 | 100 cl, Ø 115 x H 207 mm | 6    | -       |

## ÉGOUTTOIR À CARAFE

☑ Acier inoxydable



| Code   | Désignation    | U.V. | Prix HT |
|--------|----------------|------|---------|
| 069250 | Ø 200 x 300 mm | 1    | -       |

## PILON À COCKTAIL

☑ Polyéthylène



| Code   | Désignation     | U.V. | Prix HT |
|--------|-----------------|------|---------|
| 020004 | Ø 25 x H 210 mm | 1    | -       |

## TAPIS DE BAR

☑ PVC



| Code   | Désignation           | U.V. | Prix HT |
|--------|-----------------------|------|---------|
| 020342 | Rouleau, 3 m x 610 mm | 1    | -       |

## PLATEAU LIMONADIER

☑ Polypropylène antidérapant



| Code   | Désignation    | U.V. | Prix HT |
|--------|----------------|------|---------|
| 401663 | Rond, Ø 360 mm | 1    | -       |
| 401664 | Rond, Ø 410 mm | 1    | -       |

## PELLE À GLAÇONS

☑ Tritan



| Code   | Désignation               | U.V. | Prix HT |
|--------|---------------------------|------|---------|
| 020243 | 15 cl, 180 x 63 x H 44 mm | 1    | -       |

## BACS À GLAÇONS

☑ Polypropylène

NEW 2022



LOT DE 2

| Code     | Désignation                                    | U.V. | Prix HT |
|----------|--|------|---------|
| * 020236 | 21 glaçons rectangulaires, 295 x 118 x H 25 mm | 1    | -       |
| * 020242 | 21 glaçons ronds, Ø28 mm, 295 x 118 mm         | 1    | -       |

## SEAU À GLAÇONS

☑ PVC ☆ Aspect métal satiné



| Code   | Désignation              | U.V. | Prix HT |
|--------|--------------------------|------|---------|
| 020302 | 150 cl, Ø 150 x H 150 mm | 1    | -       |

## SEAU À CHAMPAGNE

☑ Inox



| Code   | Désignation           | U.V. | Prix HT |
|--------|-----------------------|------|---------|
| 020367 | 4 L, Ø 195 x H 200 mm | 1    | -       |

## VASQUE À CHAMPAGNE

☑ Acier inoxydable



| Code   | Désignation              | U.V. | Prix HT |
|--------|--------------------------|------|---------|
| 020295 | 10,5 L, Ø 350 x H 205 mm | 1    | -       |

## DÉCAPSULEUR

☑ Acier nickelé



| Code   | Désignation        | U.V. | Prix HT |
|--------|--------------------|------|---------|
| 020045 | Décapsuleur simple | 5    | -       |

## TIRE-BOUCHON

☑ Plastique, téflon  
☆ Mèche 50 mm en téflon, manche plastique noir, 4 usages, sous blister



| Code   | Désignation | U.V. | Prix HT |
|--------|-------------|------|---------|
| 250001 | 130 x 40 mm | 1    | -       |

## TIRE-BOUCHON

☑ Acier chromé



| Code   | Désignation | U.V. | Prix HT |
|--------|-------------|------|---------|
| 020075 | A levier    | 1    | -       |

## MIXER DE BAR

☑ Nettoyage facile



SANTOS

NEW 2022



| Code     | Désignation                                     | U.V. | Prix HT |
|----------|---|------|---------|
| * 120075 | Bol gradué, contenance 125 cl, Ø 180 x H 420 mm | 1    | -       |

## BLENDER COMPACT

☑ Copolyester  
☆ Silencieux, 6 programmes préenregistrés



SANTOS

NEW 2022



| Code     | Désignation  | U.V. | Prix HT |
|----------|--|------|---------|
| * 186208 | Capacité 1,4 L utile, 197 x 233 x H 393 mm, 6,2 kg | 1    | -       |
| * 186209 | Bol supplémentaire complet pour blender 186208     | 1    | -       |





**LES**  
**47**  
**COUVERTS**

## POUR BIEN CHOISIR VOS COUVERTS

Il existe plusieurs sortes d'acier inoxydable :

### INOX 18.10%

Qualité supérieure. Composé de 18% de chrome et de 10% de nickel donnant une brillance supérieure au 18%. Ne rouille pas, résiste aux rayures. Il n'est pas magnétique.

### INOX 18%

Bon rapport qualité prix, dédié aux couverts entrée et moyenne gamme. Il est magnétique.

### INOX 13%

Pour les couteaux uniquement. Le maximum de 13% de chrome permet de créer le tranchant de la lame. Il est plus sensible à la corrosion et doit être entretenu avec précaution.

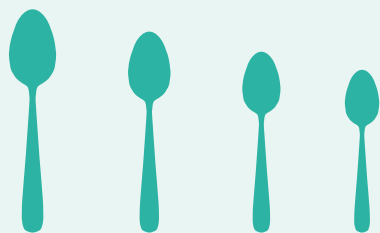

Cuillère de table

Cuillère à entremets ou dessert

Cuillère à café

Cuillère à moka

## CONSEILS D'ENTRETIEN

- Évitez le contact des produits chlorés, acides et de la javel.
- Il est conseillé de rincer les couverts rapidement après utilisation et de ne pas les stocker en milieu humide.
- Essayez les lames de couteaux pour éviter la rouille et les tâches.

## ECO

LEBDUN  
Couverts & Outils

☑️ Inox 18% ☑️ Ep. 1,6 mm, finition standard



| Code   | Désignation                      | U.V. | Prix HT |
|--------|----------------------------------|------|---------|
| 060577 | Cuillère à café, 139 mm          | 12   | -       |
| 060571 | Cuillère de table, 208 mm        | 12   | -       |
| 060573 | Fourchette de table, 205 mm      | 12   | -       |
| 060604 | Couteau de table Express, 215 mm | 12   | -       |
| 060560 | Cuillère à dessert, 173 mm       | 12   | -       |
| 060565 | Fourchette à dessert, 170 mm     | 12   | -       |
| 069440 | Couteau à dessert, 200 mm        | 12   | -       |

## OLGA

LEBDUN  
Couverts & Outils

☑️ Inox 18% ☑️ Ep. 1,8 mm, finition standard



| Code   | Désignation                 | U.V. | Prix HT |
|--------|-----------------------------|------|---------|
| 060794 | Cuillère à café, 130 mm     | 120  | -       |
| 060521 | Cuillère de table, 195 mm   | 12   | -       |
| 060523 | Fourchette de table, 195 mm | 12   | -       |
| 060525 | Couteau de table, 212 mm    | 12   | -       |
| 060792 | Cuillère à moka, 115 mm     | 120  | -       |

## PLISSE'O



IN SITU

☑️ Inox 18% ☑️ Ep. 3 mm, finition miroir, strié



| Code   | Désignation                  | U.V. | Prix HT |
|--------|------------------------------|------|---------|
| 991391 | Cuillère à café, 145 mm      | 12   | -       |
| 991389 | Cuillère de table, 205 mm    | 12   | -       |
| 991390 | Fourchette de table, 205 mm  | 12   | -       |
| 991392 | Couteau de table, 225 mm     | 12   | -       |
| 991393 | Couteau à steak, 225 mm      | 12   | -       |
| 991394 | Cuillère à dessert, 180 mm   | 12   | -       |
| 991395 | Fourchette à dessert, 180 mm | 12   | -       |
| 991396 | Couteau à dessert, 205 mm    | 12   | -       |

## CABANA



IN SITU

☑️ Inox 18% ☑️ Ep. 3 mm, finition miroir



| Code   | Désignation                  | U.V. | Prix HT |
|--------|------------------------------|------|---------|
| 060027 | Cuillère à café, 140 mm      | 12   | -       |
| 060021 | Cuillère de table, 205 mm    | 12   | -       |
| 060023 | Fourchette de table, 205 mm  | 12   | -       |
| 060032 | Couteau de table, 230 mm     | 12   | -       |
| 060034 | Couteau à steak, 230 mm      | 12   | -       |
| 060031 | Cuillère à dessert, 180 mm   | 12   | -       |
| 060029 | Fourchette à dessert, 180 mm | 12   | -       |
| 060033 | Couteau à dessert, 203 mm    | 12   | -       |



## RESTO TYPE UNI-STANDARD



☒ Inox 18% ☑ Ep. 2 mm, finition standard



| Code   | Désignation                              | U.V. | Prix HT |
|--------|--|------|---------|
| 060546 | Cuillère à café, 134 mm                  | 12   | -       |
| 060543 | Cuillère de table, 202 mm                | 12   | -       |
| 060544 | Fourchette de table, 200 mm              | 12   | -       |
| 060547 | Couteau de table, 215 mm                 | 12   | -       |
| 090667 | Couteau à steak forgé microdenté, 226 mm | 12   | -       |

## VIEUX PARIS STANDARD



☒ Inox 18% ☑ Ep. 2 mm, finition standard



| Code   | Désignation                       | U.V. | Prix HT |
|--------|-----------------------------------|------|---------|
| 465814 | Cuillère à café, 140 mm           | 12   | -       |
| 466815 | Cuillère de table, 195 mm         | 12   | -       |
| 465818 | Fourchette de table, 195 mm       | 12   | -       |
| 466813 | Couteau de table monobloc, 235 mm | 12   | -       |
| 468998 | Couteau à steak, 223 mm           | 12   | -       |
| 465819 | Cuillère à dessert, 170 mm        | 24   | -       |
| 466840 | Fourchette à dessert, 175 mm      | 24   | -       |
| 466841 | Couteau à dessert, 205 mm         | 24   | -       |

## FICTION



☒ Inox 18% ☑ Ep. 2,5 mm, finition miroir



| Code   | Désignation                  | U.V. | Prix HT |
|--------|------------------------------|------|---------|
| 060368 | Cuillère à café, 140 mm      | 12   | -       |
| 060366 | Cuillère de table, 205 mm    | 12   | -       |
| 060367 | Fourchette de table, 210 mm  | 12   | -       |
| 060369 | Couteau de table, 225 mm     | 12   | -       |
| 060373 | Cuillère à dessert, 180 mm   | 12   | -       |
| 060372 | Fourchette à dessert, 180 mm | 12   | -       |
| 060371 | Couteau à dessert, 200 mm    | 12   | -       |
| 060365 | Cuillère à moka, 115 mm      | 12   | -       |

## BAGATELLE



☒ Inox 18% ☑ Ep. 2,5 mm, finition miroir



| Code   | Désignation                 | U.V. | Prix HT |
|--------|-----------------------------|------|---------|
| 060239 | Cuillère à café, 139 mm     | 12   | -       |
| 060235 | Cuillère de table, 206 mm   | 12   | -       |
| 060237 | Fourchette de table, 210 mm | 12   | -       |
| 060241 | Couteau de table, 227 mm    | 12   | -       |

## FÉLIX



☒ Inox 18% ☑ Ep. 3 mm, finition miroir



| Code   | Désignation                  | U.V. | Prix HT |
|--------|------------------------------|------|---------|
| 060254 | Cuillère à café, 140 mm      | 12   | -       |
| 060250 | Cuillère de table, 205 mm    | 12   | -       |
| 060252 | Fourchette de table, 210 mm  | 12   | -       |
| 060256 | Couteau de table, 225 mm     | 12   | -       |
| 060037 | Couteau à steak, 220 mm      | 12   | -       |
| 060258 | Cuillère à dessert, 180 mm   | 12   | -       |
| 060260 | Fourchette à dessert, 180 mm | 12   | -       |
| 060261 | Couteau à dessert, 200 mm    | 12   | -       |
| 060259 | Cuillère à moka, 105 mm      | 12   | -       |

## ROSSINI



☒ Inox 18% ☑ Ep. 3 mm, finition miroir



| Code   | Désignation                 | U.V. | Prix HT |
|--------|-----------------------------|------|---------|
| 060405 | Cuillère à café, 132 mm     | 12   | -       |
| 060401 | Cuillère de table, 205 mm   | 12   | -       |
| 060403 | Fourchette de table, 202 mm | 12   | -       |
| 060407 | Couteau de table, 225 mm    | 12   | -       |
| 060044 | Couteau à steak, 225 mm     | 12   | -       |
| 060042 | Cuillère à moka, 112 mm     | 12   | -       |

# KOLO

Inox 18%  Finition brillant

ASTUCE **LEBDUN** Couverts 48 Océvric  
Mettez de la couleur sur vos tables



| Noir   | Vert   | Bleu   | Rouge  | Blanc  | Désignation         | U.V. | Prix HT |
|--------|--------|--------|--------|--------|---------------------|------|---------|
| 060592 | 060462 | 060466 | 060502 | 060506 | Cuillère à café     | 12   | -       |
| 060590 | 060460 | 060464 | 060500 | 060504 | Cuillère de table   | 12   | -       |
| 060591 | 060461 | 060465 | 060501 | 060505 | Fourchette de table | 12   | -       |
| 060593 | 060463 | 060467 | 060503 | 060507 | Couteau de table    | 12   | -       |

**RETROUVEZ LES ASSIETTES COLORÉES P.12**

## COUPEAU À STEAK ECO

Acier inoxydable, manche polypropylène



| Code   | Désignation             | U.V. | Prix HT |
|--------|-------------------------|------|---------|
| 090673 | Lame microdentée 110 mm | 24   | -       |

## COTALOS

Acier inoxydable, manche polypropylène

| Code   | Désignation             | U.V. | Prix HT |
|--------|-------------------------|------|---------|
| 090701 | Lame microdentée 102 mm | 12   | -       |

## COUPEAU À STEAK

Acier inoxydable, manche polypropylène

| Code   | Désignation                       | U.V. | Prix HT |
|--------|-----------------------------------|------|---------|
| 090680 | Lame microdentée 110 mm, 2 rivets | 12   | -       |

## COUPEAU À STEAK

Acier inoxydable, manche POM



| Code   | Désignation   | U.V. | Prix HT |
|--------|---|------|---------|
| 060639 | Lame microdentée, long. totale : 218 mm, 3 rivets traversants | 12   | -       |

## COUPEAU À BOUT ROND

Acier inoxydable, manche polypropylène



| Code   | Désignation                       | U.V. | Prix HT |
|--------|-----------------------------------|------|---------|
| 090708 | Lame microdentée 110 mm, 2 rivets | 12   | -       |

## COUPEAU À BOUT EXTRA ROND

Acier inoxydable, manche ABS



| Code   | Désignation              | U.V. | Prix HT |
|--------|--------------------------|------|---------|
| 090705 | Longueur totale : 202 mm | 24   | -       |

## RESTO

Acier inoxydable



| Code   | Désignation      | U.V. | Prix HT |
|--------|------------------|------|---------|
| 090667 | Lame microdentée | 12   | -       |

## CHULETERO

Acier inoxydable  Monobloc



| Code   | Désignation | U.V. | Prix HT |
|--------|-------------|------|---------|
| 060201 | Lame 85 mm  | 12   | -       |

## COUPEAU À PIZZA

Lame en acier inoxydable

| Code     | Désignation                      | U.V. | Prix HT |
|----------|----------------------------------|------|---------|
| * 401505 | Longueur totale : 210 mm x 25 mm | 6    | -       |

**NEW 2022**

## COUPEAU FENDEUR TARTINEUR

Lame en acier inoxydable



| Code     | Désignation | U.V. | Prix HT |
|----------|-------------|------|---------|
| * 121021 | Lame 85 mm  | 1    | -       |

**NEW 2022**

## RAMASSE-COUVERTS GN 1/1

☑️ 4 compartiments



PRATIQUE

Plus ou moins 48 couverts par compartiment



| Code   | Désignation   | U.V. | Prix HT |
|--------|---|------|---------|
| 510601 | Gris, 530 x 325 x H 100 mm                                | 1    | -       |
| 510607 | Noir, 530 x 325 x H 100 mm                                | 1    | -       |
| 510603 | Couvercle, polypropylène translucide, 536 x 332 x H 17 mm | 1    | -       |

## POTS À COUVERTS

☑️ Acier inoxydable



| Code   | Désignation      | U.V. | Prix HT |
|--------|------------------|------|---------|
| 403523 | Ø 100 X H 100 mm | 1    | -       |
| 403522 | Ø 120 X H 135 mm | 1    | -       |

## PORTE COUVERTS

☑️ Béton ☑️ Avec trou de drainage



| Code   | Désignation      | U.V. | Prix HT |
|--------|------------------|------|---------|
| 408571 | Ø 110 x H 140 mm | 1    | -       |

## BOÎTE À COUVERTS

☑️ ABS, acier inoxydable, bord chromé ☑️ 4 compartiments



| Code   | Désignation          | U.V. | Prix HT |
|--------|----------------------|------|---------|
| 404076 | 140 x 140 x H 160 mm | 1    | -       |

## PRÉSENTOIR À COUVERTS

☑️ SAN ☑️ Avec 4 pots en inox Ø 100 mm



| Code   | Désignation          | U.V. | Prix HT |
|--------|----------------------|------|---------|
| 403836 | 270 x 270 x H 150 mm | 1    | -       |

## DISTRIBUTEUR À COUVERTS LE DISCOVER

☑️ Copolyester ☑️ Incassable, indéformable, capacité +/- 100 couverts



| Code   | Désignation                  | U.V. | Prix HT |
|--------|------------------------------|------|---------|
| 510615 | GN 1/1, 530 x 325 x H 100 mm | 1    | -       |

Couvercles et portes transparents. Conformité hygiène alimentaire NF et NSF. Entièrement démontable pour un lavage intégral en machine.

## CORBEILLES À PAIN

Polypropylène  Imitation osier, lave-vaisselle



| Code   | Désignation                | U.V. | Prix HT |
|--------|----------------------------|------|---------|
| 573402 | Ronde, Ø 210 x H 60 mm     | 3    | -       |
| 573406 | Ronde, Ø 240 x H 70 mm     | 3    | -       |
| 573398 | Ovale, 180 x 130 x H 50 mm | 3    | -       |
| 573399 | Ovale, 230 x 150 x H 60 mm | 3    | -       |

Polypropylène



| Code   | Désignation                | U.V. | Prix HT |
|--------|----------------------------|------|---------|
| 573401 | Ronde, Ø 180 x H 60 mm     | 3    | -       |
| 573400 | Ovale, 250 x 160 x H 60 mm | 3    | -       |

Polypropylène  Noir, lave-vaisselle



| Code   | Désignation                | U.V. | Prix HT |
|--------|----------------------------|------|---------|
| 573412 | Ronde, Ø 180 x H 60 mm     | 3    | -       |
| 573410 | Ovale, 230 x 150 x H 60 mm | 3    | -       |

## CORBEILLES CHOCOLAT

Polypropylène  Tressée, lave-vaisselle



| Code   | Désignation               | U.V. | Prix HT |
|--------|---------------------------|------|---------|
| 573414 | 1- Ronde, Ø 180 x H 60 mm | 2    | -       |
| 573415 | 2- Ronde, Ø 230 x H 65 mm | 2    | -       |

## CORBEILLES COLORÉES

Polypropylène  Lave-vaisselle



| Rubis  | Marron   | Blanche | Noire  | Verte  | Beige    | Désignation      | U.V. | Prix HT |
|--------|----------|---------|--------|--------|----------|------------------|------|---------|
| 573490 | -        | 573492  | 573494 | 573496 | -        | Ø 180 x H 100 mm | 1    | -       |
| -      | * 573491 | -       | -      | -      | * 573497 | Ø 180 x H 100 mm | 1    | -       |

## CORBEILLES CHOCOLAT

Polypropylène  Tressage épais, lave-vaisselle, coloris chocolat



PRATIQUE

Nettoyage facile. Idéal pour les viennoiseries et les présentations sur les buffets de petits déjeuners



| Code   | Désignation                                 | U.V. | Prix HT |
|--------|---|------|---------|
| 512031 | 1- Ronde avec armature, Ø 450 x H 150 mm    | 1    | -       |
| 512038 | 2- GN1/1 avec armature, 530 x 325 x 65 H mm | 1    | -       |
| 512033 | 3- GN2/3, 354 x 325 x H 65 mm               | 1    | -       |
| 512036 | 4- GN1/3, 325 x 176 x H 65 mm               | 1    | -       |

## CORBEILLES À VIENNOISERIES

Polypropylène  Tressée, lave-vaisselle



| Code   | Désignation                     | U.V. | Prix HT |
|--------|---------------------------------|------|---------|
| 512052 | 1- GN 1/2, 325 x 265 x H 100 mm | 1    | -       |
| 512050 | 2- GN 1/1, 530 x 325 x H 100 mm | 1    | -       |

## PANIER ROLL TOP

Polypropylène  
 Fil d'acier chromé



| Code   | Désignation                   | U.V. | Prix HT |
|--------|-------------------------------|------|---------|
| 061729 | Panier rond, Ø 380 x H 100 mm | 1    | -       |
| 061878 | Couvercle, Ø 380 x H 200 mm   | 1    | -       |

## CORBEILLE PLASTIQUE PLASTOREX

☆ Prix mini



| Code   | Désignation         | U.V. | Prix HT |
|--------|---------------------|------|---------|
| 068068 | 280 x 200 x H 70 mm | 1    | -       |

## CORBEILLE À PAIN



| Code   | Désignation               | U.V. | Prix HT |
|--------|---------------------------|------|---------|
| 573467 | Taupe 155 x 125 x H 85 mm | 6    | -       |
| 573468 | Noir, 155 x 125 x H 85 mm | 6    | -       |
| 573469 | Anis, 155 x 125 x H 85 mm | 6    | -       |

## BARKET

☑ Tissu plastifié ☆ Lavable à l'éponge



| Code   | Désignation                        | U.V. | Prix HT |
|--------|------------------------------------|------|---------|
| 573525 | Gris / beige, 130 x 130 x H 35 mm  | 6    | -       |
| 573535 | Gris / beige, 130 x 130 x H 70 mm  | 6    | -       |
| 573529 | Cacao / beige, 130 x 130 x H 35 mm | 6    | -       |
| 573539 | Cacao / beige, 130 x 130 x H 70 mm | 6    | -       |

## BOREAL

☑ Tissu plastifié



**PRATIQUE**  
Lavable à l'éponge,  
sous l'eau et en  
machine à laver à 40°C

| Code   | Désignation                       | U.V. | Prix HT |
|--------|-----------------------------------|------|---------|
| 573520 | Bleu / orange, 150 x H 190 mm     | 3    | -       |
| 573522 | Jean beige / gris, 150 x H 190 mm | 3    | -       |
| 573524 | Jean bleu / gris, 150 x H 190 mm  | 3    | -       |

## NATURE

☑ Cellulose, latex



| Code   | Désignation                 | U.V. | Prix HT |
|--------|-----------------------------|------|---------|
| 061752 | Camel, 120 x 120 x H 90 mm  | 1    | -       |
| 061772 | Marron, 120 x 120 x H 90 mm | 1    | -       |
| 061754 | Camel, 150 x 150 x H 90 mm  | 1    | -       |
| 061774 | Marron, 150 x 150 x H 90 mm | 1    | -       |

## SEAU

☑ Acier galvanisé



| Code   | Désignation             | U.V. | Prix HT |
|--------|-------------------------|------|---------|
| 573781 | 0,5 L, Ø 105 x H 100 mm | 1    | -       |
| 573782 | 1,2 L, Ø 140 x H 120 mm | 1    | -       |

## CORBEILLE À PAIN

☑ Inox



| Code   | Désignation  | U.V. | Prix HT |
|--------|--------------|------|---------|
| 061750 | 265 x 180 mm | 1    | -       |
| 061755 | 310 x 220 mm | 1    | -       |

## MONA

☑ Acier inoxydable



| LOT DE 3 |                 |      |         |
|----------|-----------------|------|---------|
| Code     | Désignation     | U.V. | Prix HT |
| 991678   | Ø 180 x H 60 mm | 1    | -       |

## PLANCHE À PAIN RAMASSE MIETTES

☑ Hêtre



**PRATIQUE**  
Avec support à couteau,  
grille en bois amovible

| Code   | Désignation                  | U.V. | Prix HT |
|--------|------------------------------|------|---------|
| 090504 | Planche, 230 x 400 x H 35 mm | 1    | -       |
| 090465 | Couteau à pain, lame 200 mm  | 1    | -       |

## PLANCHE À PAIN

☑ Acacia



| Code   | Désignation                 | U.V. | Prix HT |
|--------|-----------------------------|------|---------|
| 090501 | GN 1/1, 530 x 325 x H 20 mm | 1    | -       |

## SALIÈRE POIVRIÈRE DAMIER

☑ Corps en verre, bouchon plastique



| Code   | Désignation          | U.V. | Prix HT |
|--------|----------------------|------|---------|
| 561190 | 60 g, Ø 45 x H 83 mm | 1    | -       |

## SALIÈRE POIVRIÈRE CARRÉE

☑ Corps en verre, bouchon en inox



| Code   | Désignation    | U.V. | Prix HT |
|--------|----------------|------|---------|
| 061222 | 60 g, H 105 mm | 12   | -       |
| 061235 | 30 g, H 78 mm  | 12   | -       |

## TOUR EIFFEL

☑ Corps en verre, bouchon chromé



| Code   | Désignation              | U.V. | Prix HT |
|--------|--------------------------|------|---------|
| 061245 | Salière, 30 g, H 80 mm   | 12   | -       |
| 061243 | Poivrière, 30 g, H 80 mm | 24   | -       |

## MARASKA

☑ Corps en verre, bouchon en inox brossé, support en inox



| Code   | Désignation                      | U.V. | Prix HT |
|--------|----------------------------------|------|---------|
| 061016 | 2 pièces : sel / poivre, H 95 mm | 1    | -       |

## SET SALIÈRE POIVRIÈRE

☑ Inox, bouchon polypropylène



| Code   | Désignation    | U.V. | Prix HT |
|--------|----------------|------|---------|
| 401412 | Ø 40 x H 70 mm | 10   | -       |

## SALIÈRE POIVRIÈRE



LOT DE 12

| Code   | Désignation          | U.V. | Prix HT |
|--------|----------------------|------|---------|
| 403890 | 3 cl, Ø 30 x H 90 mm | 1    | -       |

## MOULIN

☑ Acrylique

NEW 2022



| Code     | Désignation      | U.V. | Prix HT |
|----------|------------------|------|---------|
| * 061434 | Poivre, H 100 mm | 1    | -       |
| * 061436 | Sel, H 100 mm    | 1    | -       |

## ENTONNOIR POUR MOULINS

NEW 2022

☑ Copolyester  
☆ Gain de temps pour le remplissage de vos moulins



| Code     | Désignation    | U.V. | Prix HT |
|----------|----------------|------|---------|
| * 061002 | Ø 76 X H 57 mm | 1    | -       |

## MÉNAGÈRE PORCELAIN

☑ Porcelaine hôtelière



☆ Livrée avec plateau

| Code   | Désignation                    | U.V. | Prix HT |
|--------|--------------------------------|------|---------|
| 466769 | 1- 10 cl, 70 x 70 x H 65 mm    | 6    | -       |
| 061386 | 2- 30 cl, 50 x 50 x H 100 mm   | 6    | -       |
| 060797 | 3- Ménagère, 36 x 36 x H 73 mm | 1    | -       |

## MÉNAGÈRES

☑ Inox

☑ Luxus



| Code   | Désignation  | U.V. | Prix HT |
|--------|--|------|---------|
| 061206 | 1- Inox, 2 pièces sel / poivre, 3 cl               | 1    | -       |
| 061208 | 2- Inox, 3 pièces sel / poivre / moutarde          | 1    | -       |
| 061212 | 3- Inox, 2 pièces huile / vinaigre, 20 cl          | 1    | -       |
| 062682 | 4- Luxus, 4 pièces sel / poivre / huile / vinaigre | 1    | -       |

## SUCRIER DOSEUR

☑ Verre, acier inoxydable



| Code   | Désignation     | U.V. | Prix HT |
|--------|-----------------|------|---------|
| 061410 | 28 cl, H 150 mm | 1    | -       |

## SOUPOUDREUSES

☑ Inox

☑ SAN

☑ Corps en verre

☑ Inox



| Code   | Désignation                                   | U.V. | Prix HT |
|--------|---|------|---------|
| 115208 | 1- 40 cl, Ø 70 x H 145 mm, inox               | 1    | -       |
| 061381 | 2- 35 cl, H 150 mm, corps en SAN              | 12   | -       |
| 061380 | 2- Parmesan, 25 cl, H 150 mm, en SAN          | 1    | -       |
| 061415 | 3- 28 cl, H 120 mm, bouchon inox              | 1    | -       |
| 115212 | 4- 30 cl, H 95 mm, Perforation Ø 2,5 mm, inox | 1    | -       |

## QUATTRO

☑ Corps en verre avec couvercle



| Code   | Désignation                           | U.V. | Prix HT |
|--------|---------------------------------------|------|---------|
| 532456 | Sucrier, 25 cl, Ø 86 x H 93 mm        | 1    | -       |
| 404409 | Bouteille, 40 cl, Ø 73,5 x H 155,5 mm | 12   | -       |
| 532453 | Bouteille, 100 cl, Ø 94 x H 226 mm    | 12   | -       |
| 532454 | Huilier, 40 cl, Ø 73,5 x H 190 mm     | 1    | -       |
| 532357 | Bocal à miel, 50 cl, Ø 90 x H 160 mm  | 1    | -       |



55

L'USAGE UNIQUE

## NOTRE ENGAGEMENT ÉCOLOGIQUE

Réduire l'empreinte écologique de nos activités et préserver l'environnement sont des actions concrétisées par une offre éco-responsable tant au niveau des matériaux proposés que du choix de nos partenaires.



Matériaux dont l'impact sur l'environnement est faible, comme le papier, le carton, les matériaux recyclés et recyclables, les matériaux issus de ressources renouvelables, de forêts gérées durablement, de ressources non fossiles.



Un matériau est industriellement compostable quand, après biodégradation accélérée dans des conditions contrôlées (chaleur, humidité...), il devient de l'humus directement utilisable en agriculture. Le compostage est un processus dont la désintégration est de 3 mois. Il doit être conforme à la norme européenne EN 13432.



Un matériau est domestiquement compostable quand, après biodégradation à température ambiante, il devient de l'humus directement utilisable en agriculture. Le compostage est un processus biologique naturel dont la désintégration acceptable est de 6 mois. Le matériau doit être conforme à la norme française T51-800.

Un matériau est biodégradable quand, sous l'action des micro-organismes (bactéries, champignons et/ou algues) de l'humidité, de l'oxygène et de la chaleur, il se décompose en éléments non toxiques dits matière bio-assimilable.



### LA FIBRE DE CANNE À SUCRE

La pulpe de canne à sucre est le résidu de la canne à sucre après extraction du suc. Normalement inutilisée ou brûlée, l'écorce peut être maintenant convertie en vaisselle à faible impact environnemental. Les tiges et les déchets sont transformés en fibre de canne à sucre qui est ensuite thermo-moulée. La vaisselle en fibre de canne à sucre est le contenant optimal pour la restauration nomade grâce à sa grande rigidité, sa résistance aux hautes températures et son imperméabilité aux graisses. 100% naturel et compostable.



### LE BAMBOU

Végétal dont la pousse et le renouvellement sont extrêmement rapides dans son milieu naturel, le bambou est une matière écologique et résistante. Non poreux, contrairement au bois, il est idéal pour le contact alimentaire, solide et lavable, recyclable et compostable.



### LE PLA

L'acide polylactique (PLA) provient de l'amidon de maïs. Du silo à la résine, sa fabrication consomme 68% de moins de combustibles fossiles que celle des plastiques classiques. Les produits réalisés en PLA apportent quasiment les mêmes avantages que ceux de la vaisselle plastique. Recyclables et industriellement compostables.



### LA FEUILLE PALMIER

Les produits fabriqués à base de gaine foliaire de palmier, utilisent les rejets naturels du palmier lors de sa croissance. Les produits en feuille de palmier ne sont traités ni avant, ni après avoir été pressés dans une feuille originale. Ce qui fait qu'ils sont 100% compostables et biodégradables (moins de 60 jours). La matière est légère, résistante au four, au congélateur. Produits parfaitement adaptés aux réceptions, la table. Ressource renouvelable.



### LE PAPIER

Le papier est une matière formée à partir de fibres cellulosiques végétales issues essentiellement du bois. Il est particulièrement adapté à la restauration et à la boulangerie. Compostable domestiquement.

### CARTON

Le carton est une matière formée à partir de fibres cellulosiques végétales. Il se présente sous forme de feuilles épaisses collées entre elles pour obtenir des épaisseurs et des résistances plus importantes. Le carton est aussi biodégradable et recyclable. Offre une rigidité très appréciée dans l'emballage alimentaire.





## GLOSSAIRE DES MATIÈRES PREMIÈRES

| MATIÈRE                | TEMPÉRATURE D'UTILISATION | FOUR | MICRO-ONDES | CONGÉLATEUR             | RÉSISTE AUX HUILES ET GRAISSES | COMPOSTABLE | RECYCLABLE |
|------------------------|---------------------------|------|-------------|-------------------------|--------------------------------|-------------|------------|
| Fibre de canne à sucre | Min -20°C<br>Max +120°C   | ✓    | ✓           | ✓                       | ✓                              | ✓           | ✓          |
| Feuille de palmier     | Min -20°C<br>Max +180°C   | ✓    | ✓           | ✓                       | ✓                              | ✓           | ✓          |
| Bambou                 | Min -5°C<br>Max +70°C     | ✗    | ✗           | ✗                       | ✓                              | ✓           | ✓          |
| Bois                   | Min -20°C<br>Max +200°C   | ✓    | ✓           | ✓                       | ✓                              | ✓           | ✓          |
| Carton                 | Min -40°C<br>Max +90°C    | ✓    | ✓           | ✗<br>✓ Ciré<br>✓ Laminé | ✗<br>✓ Ciré<br>✓ Laminé        | ✓           | ✓          |
| Papier                 | Min -40°C<br>Max +180°C   | ✓    | ✓           | ✗<br>✓ Ciré<br>✓ Laminé | ✗<br>✓ Ciré<br>✓ Laminé        | ✓           | ✓          |

## GOBELETS CARTON BLANC

- Carton + film PE
- Certifié PEFC, recyclable



| Code     | Désignation   | U.V. | Prix HT |
|----------|---|------|---------|
| 701125   | 12 cl, Ø 62, H 60 mm                                    | 2500 | -       |
| 701126   | 20 cl, Ø 70, H 80 mm                                    | 2000 | -       |
| 701101   | 21,5 cl, Ø 70, H 90 mm, compatible couvercle 702276     | 1500 | -       |
| 701127   | 28 cl, Ø 80, H 90 mm                                    | 2000 | -       |
| 701128   | 35 cl, Ø 80, H 117 mm, compatible couvercle 702266      | 2000 | -       |
| * 702264 | 36 cl, Ø 80, H 117 mm                                   | 2000 | -       |
| * 702265 | 49 cl, Ø 90, H 127 mm                                   | 1000 | -       |
| * 702260 | Couvercle en fibre, compatible avec les gobelets 701125 | 1000 | -       |

## GOBELETS CARTON KRAFT

- Goobelets carton + film PE
- Issu de forêts gérées durablement, recyclable



| Code     | Désignation   | U.V. | Prix HT |
|----------|---|------|---------|
| 701150   | 12 cl, Ø 62, H 60 mm                                    | 2500 | -       |
| 701151   | 20 cl, Ø 70, H 80 mm                                    | 2000 | -       |
| 701152   | 28 cl, Ø 80, H 88 mm, compatible couvercle 702266       | 2000 | -       |
| * 702260 | Couvercle en fibre, compatible avec les gobelets 701150 | 1000 | -       |

## GOBELETS CARTON MONDIAL

- Goobelets carton + film PE
- Recyclable



| Code     | Désignation   | U.V. | Prix HT |
|----------|---|------|---------|
| 701132   | 12 cl, Ø 62, H 60 mm                                    | 2500 | -       |
| 701134   | 20 cl, Ø 70, H 80 mm                                    | 2000 | -       |
| 701133   | 28 cl, Ø 80, H 90 mm, compatible couvercle 702266       | 2000 | -       |
| 701135   | 35 cl, Ø 80, H 117 mm, compatible couvercle 702266      | 2000 | -       |
| * 702260 | Couvercle en fibre, compatible avec les gobelets 701132 | 1000 | -       |

## GOBELETS CARTON DOUBLE PAROIS

- Goobelets carton + film PE
- Issu de forêts gérées durablement, recyclable



| Code     | Désignation   | U.V. | Prix HT |
|----------|---|------|---------|
| * 701171 | Carton noir, 12 cl, Ø 61, H 63 mm                       | 1200 | -       |
| * 701172 | Carton noir, 29 cl, Ø 80, H 89 mm                       | 500  | -       |
| * 701173 | Carton noir, 48 cl, Ø 89, H 110 mm                      | 500  | -       |
| * 702260 | Couvercle en fibre, compatible avec les gobelets 701171 | 1000 | -       |

## GOBELETS ÉCO-RESPONSABLES ET ÉCONOMIQUES

- Carton blanc + film PE
- Issu de forêts gérées durablement, recyclable, jaugés à 30, 40 et 50 cl



| Code   | Désignation                            | U.V. | Prix HT |
|--------|--|------|---------|
| 702270 | 38 cl, jaugé à 30 cl, Ø 90, H 105 mm   | 110  | -       |
| 702271 | 49 cl, jaugé à 40 cl, Ø 90, H 127,5 mm | 50   | -       |
| 702272 | 67 cl, jaugé à 50 cl, Ø 90, H 168 mm   | 50   | -       |
| 702268 | Couvercle en papier, Ø 90, H 24 mm     | 1000 | -       |

## GOBELETS CARTON EMBALLÉS INDIVIDUELLEMENT

- Carton + film PE
- Recyclable



| Code   | Désignation  | U.V. | Prix HT |
|--------|--|------|---------|
| 704347 | Cartons blancs, emballés individuellement, 21,5 cl | 500  | -       |

## GAMME BIKUP

- Fibre de canne à sucre et PLA
- 100 % biodégradable et compostable



| Code     | Désignation   | U.V. | Prix HT |
|----------|---|------|---------|
| 702230   | 11,5 cl, Ø 63, H 64 mm  | 1000 | -       |
| 702232   | 24,5 cl, Ø 80, H 80 mm  | 1000 | -       |
| 702234   | 28 cl, Ø 80, H 95 mm, compatible couvercle 702266               | 1000 | -       |
| 702236   | 43 cl, Ø 90, H 113 mm, compatible couvercle 702268              | 1000 | -       |
| 702266   | Couvercles, Ø 80 mm   | 1000 | -       |
| 702268   | Couvercles, Ø 90 mm   | 1000 | -       |
| * 702260 | Couvercles en fibre, Ø 60, compatibles avec les gobelets 702230 | 1000 | -       |

## COUVERCLE PAPIER



| Code     | Désignation   | U.V. | Prix HT |
|----------|---------------|------|---------|
| * 702276 | Ø 70, H 11 mm | 1250 | -       |

## WORLD MAP

Carton + film PE  
 Recyclable



**NEW 2022**



| Code     | Désignation   | U.V. | Prix HT |
|----------|---|------|---------|
| 701115   | 11,5 cl, Ø 63, H 60   | 3000 | -       |
| 711115   | 11,5 cl, Ø 63, H 60   | 120  | -       |
| 701113   | 22 cl, Ø 70, H 80   | 1500 | -       |
| 711113   | 22 cl, Ø 70, H 80   | 75   | -       |
| 701114   | 29 cl, Ø 80, H 90   | 1500 | -       |
| 711114   | 29 cl, Ø 80, H 90   | 60   | -       |
| 701119   | 49 cl, Ø 90, H 127  | 1300 | -       |
| * 702260 | Couvercle en fibre, compatible avec les gobelets 701115 et 711115 | 1000 | -       |

LES CONTENANCES DES GOBELETS SONT INDIQUÉES À RAS BORD

## GOBELETS CARTON BIO

Carton PBS  
 100% biodégradable



**NEW 2022**



| Code     | Désignation   | U.V. | Prix HT |
|----------|---|------|---------|
| 702246   | 12 cl, Ø 62 mm, H 63 mm                                 | 1000 | -       |
| 702244   | 24 cl, Ø 80 mm, H 92 mm                                 | 1000 | -       |
| * 702260 | Couvercle en fibre, compatible avec les gobelets 702246 | 1000 | -       |

## GOBELETS PURE PAPER

100% papier  
 Surface intérieure imperméable grâce à une solution à base d'eau. Convient à la distribution automatique. Issu des forêts gérées durablement, recyclable.



| Code   | Désignation               | U.V. | Prix HT |
|--------|---------------------------|------|---------|
| 701180 | 12 cl, Ø 62,5, H 61 mm    | 1000 | -       |
| 701182 | 19 cl, Ø 70,3, H 80 mm    | 2400 | -       |
| 701183 | 21 cl, Ø 70,6, H 90,3 mm  | 2400 | -       |
| 701184 | 28 cl, Ø 80, H 91 mm      | 1680 | -       |
| 701185 | 36 cl, Ø 80,2, H 117,6 mm | 1000 | -       |

## DISTRIBUTEUR DE GOBELETS

Cristal blanc  
 Capacité 150 gobelets



| Code   | Désignation  | U.V. | Prix HT |
|--------|--|------|---------|
| 712701 | Cristal blanc, Ø 70,3 mm, pour gobelets 701151, 701134 et 701156 | 1    | -       |

## PAILLES PAPIER

Papier triple feuille  
 Issu de forêts gérées durablement  
 Packaging personnalisé Matfer Green



**NEW 2022**



| Code     | Désignation          | U.V. | Prix HT |
|----------|----------------------|------|---------|
| 043581   | Bleues, Ø 6 x 200 mm | 100  | -       |
| 043580   | Jaunes, Ø 6 x 200 mm | 100  | -       |
| 043583   | Vertes, Ø 6 x 200 mm | 100  | -       |
| 043582   | Rouges, Ø 6 x 200 mm | 100  | -       |
| 043586   | Noires, Ø 6 x 200 mm | 100  | -       |
| 043595   | Noires, Ø 8 x 230 mm | 100  | -       |
| 043596   | Krafts, Ø 8 x 230 mm | 100  | -       |
| 043597   | Prunes, Ø 8 x 230 mm | 100  | -       |
| * 043591 | Noires, Ø 8 x 120 mm | 250  | -       |

## PAILLE PAPIER BLANC INDIVIDUELLE

Papier triple feuille  
 Issu de forêts gérées durablement  
 Packaging personnalisé Matfer Green



| Code   | Désignation            | U.V. | Prix HT |
|--------|------------------------|------|---------|
| 043590 | Blanches, Ø 6 x 200 mm | 250  | -       |

## PAILLES EN BLÉ 100% NATURELLES

Blé  
 Biodégradable, recyclable



| Code   | Désignation     | U.V. | Prix HT |
|--------|-----------------|------|---------|
| 043598 | Ø 4 mm x 140 mm | 1000 | -       |
| 043599 | Ø 4 mm x 200 mm | 1000 | -       |

## PORTE GOBELETS 2X2 SÉCABLE

Cellulose moulée haute densité  
 100% recyclé et recyclable



**NEW 2022**



| Code     | Désignation        | U.V. | Prix HT |
|----------|--------------------|------|---------|
| * 712302 | 230 x 185 x H50 mm | 230  | -       |

## MANCHON ISOLANT

Carton brun  
 Pour gobelets 23 à 35 cl



| Code   | Désignation              | U.V. | Prix HT |
|--------|--------------------------|------|---------|
| 712305 | Ø sup 80 mm, Ø inf 65 mm | 1000 | -       |

| Code   | Désignation             | U.V. | Prix HT |
|--------|-------------------------|------|---------|
| 043585 | 1- Bambou, Ø 6 x 195 mm | 250  | -       |
| 043584 | 2- Kraft, Ø 6 x 200 mm  | 250  | -       |
| 043589 | 3- Noires Ø 6 x 200 mm  | 250  | -       |

## AGITATEURS BOIS

Bois



| Code   | Désignation                                   | U.V.      | Prix HT |
|--------|---|-----------|---------|
| 709547 | 1- Agitateurs, 140 mm                         | 10 x 1000 | -       |
| 709548 | 2- Boîte distributrice                        | 2000      | -       |
| 709549 | 2- Boîte distributrice sous sachet individuel | 5 x 1000  | -       |
| 043999 | 3- Agitateurs cocktails, 178 mm               | 100       | -       |

L'USAGE UNIQUE

## ASSIETTES

- Fibre de canne à sucre
- Imperméable & ingraissable, résiste de -20° à 120°C, rigide, compatible micro-ondes



| Code   | Désignation                     | U.V. | Prix HT |
|--------|---------------------------------|------|---------|
| 707629 | Assiettes rondes, Ø 150 mm      | 1000 | -       |
| 708630 | Assiettes rondes, Ø 180 mm      | 1000 | -       |
| 707634 | Assiettes rondes, Ø 230 mm      | 500  | -       |
| 707615 | Assiettes rondes, Ø 260 mm      | 500  | -       |
| 708010 | Assiettes carrées, 155 x 155 mm | 500  | -       |
| 708011 | Assiettes carrées, 205 x 205 mm | 500  | -       |
| 708012 | Assiettes carrées, 260 x 260 mm | 500  | -       |

## ASSIETTES CREUSES

- Fibre de canne à sucre
- Imperméable & ingraissable, résiste de -20° à 120°C, rigide, compatible micro-ondes



| Code   | Désignation              | U.V. | Prix HT |
|--------|--------------------------|------|---------|
| 707807 | 70 cl, Ø 208 x 34 mm     | 400  | -       |
| 707808 | 90 cl, Ø 208 x 44 mm     | 400  | -       |
| 707809 | 120 cl, Ø 208 x 61 mm    | 400  | -       |
| 707818 | Couvercle, Ø 215 x 10 mm | 400  | -       |

## ASSIETTES CARTON

- Carton recyclé
- Imperméable & ingraissable, carton recyclé et recyclable



| Code   | Désignation                | U.V. | Prix HT |
|--------|----------------------------|------|---------|
| 707602 | Assiettes rondes, Ø 150 mm | 1000 | -       |
| 717602 | Assiettes rondes, Ø 150 mm | 100  | -       |
| 707601 | Assiettes rondes, Ø 180 mm | 1000 | -       |
| 707600 | Assiettes rondes, Ø 230 mm | 500  | -       |
| 707606 | Plateau, 100 x 160 mm      | 3000 | -       |
| 707607 | Plateau, 130 x 200 mm      | 1500 | -       |
| 707619 | Plateau, 165 x 200 mm      | 1000 | -       |
| 707610 | Plateau, 210 x 300 mm      | 250  | -       |

## GAMME BIOLINE

- Carton Kraft
- Certifié FSC, issu de forêts gérées durablement, imperméable & ingraissable, packaging personnalisé Matfer Green



| Code   | Désignation   | U.V. | Prix HT |
|--------|---------------|------|---------|
| 707608 | Blanc, 180 mm | 1000 | -       |
| 707609 | Blanc, 230 mm | 600  | -       |
| 707611 | Kraft, 180 mm | 1000 | -       |
| 707612 | Kraft, 230 mm | 500  | -       |

## MIGNARDISES

- Bois roulé
- Issu de forêts gérées durablement, packaging personnalisé Matfer Green



| Code   | Désignation | U.V. | Prix HT |
|--------|-------------|------|---------|
| 706501 | 80 x 55 mm  | 1000 | -       |
| 706502 | 110 x 65 mm | 1000 | -       |

## COUVERTS BAMBOU

Bambou  Certifié FSC

NEW  
2022



| Code     | Désignation                                     | U.V. | Prix HT |
|----------|---|------|---------|
| * 710860 | Fourchette, long. 170 mm                        | 100  | -       |
| * 710861 | Couteau, long. 170 mm                           | 100  | -       |
| * 710862 | Cuillère, long. 170 mm                          | 100  | -       |
| * 710867 | Set 4/1 (fourchette couteau cuillère serviette) | 250  | -       |

## COUVERTS À GLACE ET MIGNARDISES

Bois  100% biodégradable



| Code   | Désignation                   | U.V. | Prix HT |
|--------|-------------------------------|------|---------|
| 710763 | Cuillères bois, 100 mm        | 100  | -       |
| 710764 | Fourchettes bois, 105 mm      | 100  | -       |
| 710768 | Cuillères bois, 95 mm         | 100  | -       |
| 934032 | Cuillères à glace bois, 94 mm | 100  | -       |

## COUVERTS BOIS

Bois de bouleau  
 Issu de forêts gérées durablement, packaging personnalisé Matfer Green



| Code   | Désignation  | U.V. | Prix HT |
|--------|--|------|---------|
| 710700 | Baguettes, 210 mm, emballage individuel                            | 100  | -       |
| 710760 | Fourchettes, 160 mm  | 100  | -       |
| 710761 | Couteaux, 160 mm   | 100  | -       |
| 710762 | Cuillères, 160 mm  | 100  | -       |
| 710766 | Set couverts 160 mm 3/1, fourchette couteau serviette              | 250  | -       |
| 710767 | Set couverts 160 mm 4/1, fourchette cuillère couteau serviette     | 250  | -       |
| 710769 | Set couverts 6/1, couteau fourchette cuillère serviette sel poivre | 250  | -       |
| 710765 | Piques à frites, 85 mm   | 500  | -       |

L'USAGE UNIQUE



COUVERTS & MIGNARDISES 61

## SALADIERS CARRÉS



- ☑ Fibre de canne à sucre
- ☆ **Imperméable & ingraissable, résiste jusqu'à 120°C, rigide, packaging personnalisé Matfer Green**



| Code   | Désignation                              | U.V. | Prix HT |
|--------|--|------|---------|
| 707800 | Bols carrés, 70 cl, 180 x 180 x H 60 mm  | 400  | -       |
| 707801 | Bols carrés, 95 cl, 180 x 180 x H 70 mm  | 400  | -       |
| 707802 | Bols carrés, 120 cl, 180 x 180 x H 70 mm | 400  | -       |
| 707806 | Couvercle plat PET pour bols carrés      | 400  | -       |

## BARQUETTES FIBRE

- ☑ Fibre de canne à sucre, couvercle en PET
- ☆ **Barquette résistante de -20 à +120°C**  
**Couvercle résistant jusqu'à 70°C**



| Code   | Désignation                   | U.V. | Prix HT |
|--------|-------------------------------|------|---------|
| 707922 | 94 cl, 215 x 140 x H 52 mm    | 600  | -       |
| 707923 | 70 cl, 215 x 140 x H 32 mm    | 600  | -       |
| 707925 | Couvercle, 215 x 140 x H 9 mm | 600  | -       |
| 707927 | 47 cl, 180 x 120 x H 35 mm    | 600  | -       |
| 707928 | 35 cl, 180 x 120 x H 25 mm    | 1000 | -       |
| 707929 | Couvercle, 180 x 120 x H 9 mm | 600  | -       |

## BOÎTES REPAS



- ☑ Fibre végétale
- ☆ **Hermétique et imperméable aux liquides, idéale pour la vente à emporter, système de fermeture "FOLD & CLICK", résiste de -20 à +120°C, compatible micro-ondes**



| Code   | Désignation                                  | U.V. | Prix HT |
|--------|--|------|---------|
| 708773 | 2 compartiments, 100 cl, 210 x 150 x H 70 mm | 150  | -       |

## PLATEAUX REPAS

- ☑ Fibre de canne à sucre
- ☆ **100% biodégradable, 5 compartiments, résistant de -20 à +120°C, couvercle en PET résistant à 70°C, compatible micro-ondes**

| Code   | Désignation   | U.V. | Prix HT |
|--------|---|------|---------|
| 707646 | Plateau 5 compartiments, 300 x 245 x H 40 mm                | 200  | -       |
| 707647 | Couvercle en fibre 310 x 250 x H 33 mm, pour plateau 707646 | 200  | -       |
| 707639 | Plateau 5 compartiments, 265 x 215 x H 25 mm                | 200  | -       |
| 707641 | Couvercle en PET 265 x 215 x H 37 mm, pour plateau 707639   | 200  | -       |

## SALADIERS RONDS



- ☑ Fibre de canne à sucre
- ☆ **Imperméable & ingraissable, résiste jusqu'à 120°C, rigide, packaging personnalisé Matfer Green**



| Code   | Désignation                           | U.V. | Prix HT |
|--------|---------------------------------------|------|---------|
| 707845 | 1000 saladiers, 25 cl, Ø 114, H 44 mm | 1000 | -       |
| 707846 | 900 saladiers, 35 l, Ø 135, H 46 mm   | 900  | -       |
| 707847 | 600 saladiers, 50 cl, Ø 155, H 54 mm  | 600  | -       |
| 707848 | 600 saladiers, 100 cl, Ø 175, H 67 mm | 600  | -       |
| 707855 | 1000 couvercles PET pour bol 25 cl    | 1000 | -       |
| 707856 | 900 couvercles PET pour bol 35 cl     | 900  | -       |
| 707857 | 600 couvercles PET pour bol 50 cl     | 600  | -       |
| 707858 | 600 couvercles PET pour bol 100 cl    | 600  | -       |

## BARQUETTES ET COUVERCLES FIBRE

- ☑ Fibre de canne à sucre
- ☆ **Parfaitement hermétique et imperméable aux liquides**



| Code   | Désignation  | U.V. | Prix HT |
|--------|--|------|---------|
| 707805 | Boîte double compartiments, 75 cl, 230 x 135 x H 53 mm | 500  | -       |
| 707804 | Boîte simple compartiment, 80 cl, 230 x 135 x H 53 mm  | 500  | -       |
| 707803 | Couvercle, 235 x 140 x H 11 mm                         | 500  | -       |

## BOÎTES SNACKING



- ☑ Fibre de canne à sucre
- ☆ **100% biodégradable, imperméable & ingraissable, résiste jusqu'à 120°C, packaging personnalisé Matfer Green**



| Code   | Désignation                               | U.V. | Prix HT |
|--------|---|------|---------|
| 718891 | 1- Boîtes hamburgers, 150 x 150 x H 44 mm | 500  | -       |
| 718893 | 2- Boîtes duo, 250 x 160 x H 60 mm        | 500  | -       |
| 718895 | 3- Boîtes lunch, 250 x 160 mm x H 60 mm   | 500  | -       |



## SALADIERS RONDS CARTON

☑ Carton Kraft, couvercle PET recyclable

☆ Carton certifié FSC, imperméable & ingraissable, résiste jusqu'à 80°C pendant 2 minutes au micro-ondes, packaging personnalisé Matfer Green



NEW 2022



| Code     | Désignation                                    | U.V. | Prix HT |
|----------|--|------|---------|
| 707931   | Bols, 50 cl, Ø 150, H 50 mm                    | 300  | -       |
| * 707932 | Saladier avec couvercle, 75 cl, Ø 142, H 70 mm | 300  | -       |
| 707933   | Saladiers, 100 cl, Ø 150, H 70 mm              | 300  | -       |
| 707934   | Saladiers, 130 cl, Ø 180, H 70 mm              | 300  | -       |
| 707945   | Couvercles PET pour bols 707931 et 707933      | 300  | -       |
| 707947   | Couvercles PET pour bol 707934                 | 300  | -       |

## BARQUETTES CARTON KRAFT

☑ Carton Kraft + film PE enduit

☆ Carton certifié FSC, issu de forêts gérées durablement, imperméable & ingraissable, résiste jusqu'à 80°C pendant 2 minutes au micro-ondes, packaging personnalisé Matfer Green



| Code   | Désignation                 | U.V. | Prix HT |
|--------|-----------------------------|------|---------|
| 707980 | 22 cl, 140 x 105 x H 30 mm  | 1000 | -       |
| 707981 | 30 cl, 160 x 120 x H 30 mm  | 1000 | -       |
| 707983 | 80 cl, 210 x 165 x H 40 mm  | 500  | -       |
| 707984 | 120 cl, 230 x 175 x H 45 mm | 500  | -       |

## BARQUETTE BLOOM

☑ Carton + herbe ☆ Ingraissable



| Code   | Désignation         | U.V. | Prix HT |
|--------|---------------------|------|---------|
| 707974 | 150 x 145 x H 45 mm | 500  | -       |
| 707976 | 225 x 150 x H 55 mm | 500  | -       |
| 707978 | 285 x 135 x H 45 mm | 500  | -       |

## PLATS RECTANGULAIRES

☑ Carton aluminisé



NEW 2022



| Code     | Désignation                  | U.V. | Prix HT |
|----------|------------------------------|------|---------|
| * 930401 | Argent, 1 face, 190 x 280 mm | 25   | -       |
| 930405   | Argent, 1 face, 280 x 420 mm | 25   | -       |
| * 930406 | Argent, 1 face, 320 x 420 mm | 25   | -       |
| * 930398 | Or, 1 face, 190 x 280 mm     | 25   | -       |
| 930399   | Or, 1 face, 280 x 420 mm     | 25   | -       |
| * 930400 | Or, 1 face, 320 x 420 mm     | 25   | -       |

## BOÎTES CARTON AVEC FENÊTRE

☑ Carton + PE

☆ Carton certifié FSC, imperméable & ingraissable, packaging personnalisé Matfer Green



| Code   | Désignation               | U.V. | Prix HT |
|--------|---------------------------|------|---------|
| 707913 | Brun 110 x 110 x H 40 mm  | 200  | -       |
| 707914 | Brun, 135 x 135 x H 50 mm | 200  | -       |
| 707915 | Brun, 155 x 155 x H 50 mm | 200  | -       |

## BARQUETTE BLANCHE

☑ Carton sans film plastique

☆ Issu de forêts gérées durablement



| Code   | Désignation                | U.V. | Prix HT |
|--------|----------------------------|------|---------|
| 707924 | 44 cl, 130 x 110 x H 40 mm | 250  | -       |

## BARQUETTE BOIS ROULÉ

☑ Bois de peuplier

☆ Issu de forêts gérées durablement, résiste jusqu'à 70°C, packaging personnalisé Matfer Green.



| Code   | Désignation         | U.V. | Prix HT |
|--------|---------------------|------|---------|
| 706503 | 11 cl, 130 x 80 mm  | 1000 | -       |
| 706505 | 23 cl, 190 x 100 mm | 1000 | -       |

## DENTELLES EN PAPIER



| Code   | Désignation                  | U.V. | Prix HT |
|--------|------------------------------|------|---------|
| 714451 | Rectangulaires, 350 x 250 mm | 250  | -       |
| 714452 | Rectangulaires, 400 x 300 mm | 250  | -       |
| 714453 | Rectangulaires, 450 x 350 mm | 250  | -       |
| 714456 | Rectangulaires, 500 x 400 mm | 250  | -       |
| 714428 | Rondes, Ø 280 mm             | 250  | -       |
| 714430 | Rondes, Ø 300 mm             | 250  | -       |
| 714432 | Rondes, Ø 320 mm             | 250  | -       |

## BARQUETTES STANDARD

En PS  Translucide sauf 40 ml (714501) blanche



| Code   | Désignation                  | U.V. | Prix HT |
|--------|------------------------------|------|---------|
| 714501 | 40 ml, 63 x 63 x H 25 mm     | 2250 | -       |
| 714502 | 75 ml, 75 x 65 x H 30 mm     | 3500 | -       |
| 714503 | 100 ml, 92 x 62 x H 32 mm    | 3500 | -       |
| 714504 | 125 ml, 91 x 71 x H 35 mm    | 3000 | -       |
| 714505 | 150 ml, 113 x 67 x H 34 mm   | 2500 | -       |
| 714506 | 200 ml, 111 x 87 x H 33 mm   | 4500 | -       |
| 714507 | 250 ml, 112 x 88 x H 42 mm   | 3500 | -       |
| 714508 | 375 ml, 138 x 90 x H 46 mm   | 2500 | -       |
| 714509 | 500 ml, 143 x 111 x H 49 mm  | 2000 | -       |
| 714510 | 750 ml, 176 x 116 x H 49 mm  | 1500 | -       |
| 714511 | 1000 ml, 189 x 144 x H 54 mm | 1200 | -       |
| 714512 | 1500 ml, 202 x 152 x H 62 mm | 750  | -       |
| 714513 | 2000 ml, 215 x 196 x H 67 mm | 400  | -       |

## BARQUETTES THERMOCELLABLES

Polypropylène



| Code   | Désignation                  | U.V. | Prix HT |
|--------|------------------------------|------|---------|
| 714225 | 250 ml, 137 x 95 x H 30 mm   | 1800 | -       |
| 714226 | 375 ml, 137 x 95 x H 45 mm   | 1800 | -       |
| 714227 | 500 ml, 137 x 95 x H 63 mm   | 1200 | -       |
| 714229 | 750 ml, 191 x 137 x H 40 mm  | 800  | -       |
| 714230 | 1000 ml, 191 x 137 x H 55 mm | 600  | -       |
| 714232 | 1500 ml, 191 x 137 x H 85 mm | 400  | -       |

## OPERCULEUSE DE BARQUETTES

Plaque de soudure en aluminium avec revêtement anti-adhésif, facile d'entretien

Machine manuelle pour le scellage des barquettes en PP de 250 g à 2 kg, soudure et découpe du film simultanées, capacité de scellage maxi 210 x 160 mm



Dimensions maxi de barquette :  
200 x 155 x 100 mm.  
450 watts, 230 volts, 50/60 Hz.  
Poids : 8 kg

| Code   | Désignation   | U.V. | Prix HT |
|--------|---|------|---------|
| 715000 | 540 x 225 x H 280 mm                                  | 1    | -       |
| 715010 | Film thermoscellage, rouleau de 500 x 150 mm, ép 35 µ | 1    | -       |

## SACS SOUS VIDE GAUFFRÉS

Sac de conservation int gauffré, ext lisse, adapté au congélateur et jusqu'à 40°C



| Code   | Désignation           | U.V. | Prix HT |
|--------|-----------------------|------|---------|
| 267011 | 150 x 300 mm, ép 90 µ | 100  | -       |
| 267012 | 120 x 550 mm, ép 90 µ | 100  | -       |
| 267013 | 200 x 300 mm, ép 90 µ | 100  | -       |
| 267014 | 250 x 350 mm, ép 90 µ | 100  | -       |
| 267016 | 300 x 400 mm, ép 90 µ | 100  | -       |

## MACHINE SOUS VIDE "FRESH"



Barre de soudure 330 mm, pompe 10 L/heure, utilisation uniquement avec des sacs gauffrés



| Code     | Désignation                      | U.V. | Prix HT |
|----------|----------------------------------|------|---------|
| * 267004 | 385 mm x 300 mm x H 170 mm, 6 kg | 1    | -       |

## SACHETS SANDWICH

Papier Kraft  Ingraisable



| Code   | Désignation  | U.V. | Prix HT |
|--------|--|------|---------|
| 718137 | 1- Kraft ingraissable, blanc, 310 x 110 mm, soufflet 40 mm       | 1000 | -       |
| 718136 | 2- Kraft ingraissable, avec fenêtre 310 x 110 mm, soufflet 40 mm | 1000 | -       |
| 718131 | 3- Imprimés kraft ingraissable, 310 x 110, soufflet : 40 mm      | 2000 | -       |
| 718135 | 3- Imprimés kraft ingraissable, 340 x 95 mm, soufflet : 45 mm    | 1000 | -       |

## SACS PANINI SPÉCIAL CUISSON

Papier Kraft

Résiste jusqu'à 220°C, issu des forêts gérées durablement



| Code   | Désignation  | U.V. | Prix HT |
|--------|--|------|---------|
| 940055 | 330 x 110 x H 330 mm, soufflet 2 x 35 mm, 41 gr/m2 | 1000 | -       |



## BOÎTES SANDWICH

Carton + film PE  Issu de forêts gérées durablement



| Code   | Désignation         | U.V. | Prix HT |
|--------|---------------------|------|---------|
| 718808 | Avec fenêtre, 52 mm | 500  | -       |
| 718809 | Avec fenêtre, 72 mm | 500  | -       |

## ETUI SANDWICH CHAUD SANS FENÊTRE

Carton micro-ondulé Kraft certifié FSC  
 Permet de garder les aliments au chaud plus longtemps, issu de forêts gérées durablement



| Code   | Désignation         | U.V. | Prix HT |
|--------|---------------------|------|---------|
| 718139 | 270 x 115 x H 35 mm | 100  | -       |

## BOÎTES BURGER KRAFT

Carton Kraft  
 Imperméable & ingraissable, issu de forêts gérées durablement, packaging personnalisé Matfer Green



| Code   | Désignation            | U.V. | Prix HT |
|--------|------------------------|------|---------|
| 708766 | 150 x 130 x H 50/85 mm | 300  | -       |
| 708767 | 150 x 155 x H 40/75 mm | 300  | -       |

## BOÎTES BURGER

Carton noir, intérieur blanc  
 Résiste de -30 à +90°C, issu de forêts gérées durablement



| Code   | Désignation         | U.V. | Prix HT |
|--------|---------------------|------|---------|
| 708775 | 115 x 115 x H 60 mm | 50   | -       |
| 708776 | 150 x 150 x H 75 mm | 50   | -       |
| 708777 | 220 x 215 x H 90 mm | 50   | -       |

## POTS SNACK KRAFT

Carton + film PE  
 Issu de forêts gérées durablement, résiste jusqu'à 80°C pendant 2 minutes au micro-ondes, packaging personnalisé Matfer Green



| Code   | Désignation                  | U.V. | Prix HT |
|--------|------------------------------|------|---------|
| 708745 | Kraft, 27 cl, Ø 80, H 120 mm | 1000 | -       |
| 708746 | Kraft, 35 cl, Ø 85, H 140 mm | 1000 | -       |
| 708747 | Kraft, 48 cl, Ø 90, H 160 mm | 1000 | -       |

## POTS WRAPS ET FRITES

Carton laminé + enduit PE  
 Issu de forêts gérées durablement



| Code   | Désignation                   | U.V. | Prix HT |
|--------|-------------------------------|------|---------|
| 708752 | Brun, 150 g, Ø 80 x H 134 mm  | 1000 | -       |
| 708758 | Blanc, 150 g, Ø 80 x H 134 mm | 1000 | -       |

L'USAGE UNIQUE

VENTE À EMPORTER 65

## POTS À SAUCES



- Pot en fibre de canne à sucre, couvercle en PET / PS
- Imperméable & ingraissable, résiste jusqu'à 120°C, rigide, packaging personnalisé Matfer Green



| Code   | Désignation                        | U.V. | Prix HT |
|--------|------------------------------------|------|---------|
| 708523 | Mini-pots, 6cl, Ø 60, H 30 mm      | 1000 | -       |
| 708524 | Couvercles en PET pour pots 708523 | 1000 | -       |
| 708526 | Mini-pots, 14 cl, Ø 75, H 53 mm    | 1000 | -       |
| 713228 | Couvercles en PS pour pots 708526  | 2500 | -       |

## POTS À SAUCES FIBRE



- Pot en fibre de canne à sucre, couvercle en fibre
- Les 3 pots de la gamme sont empilables y compris une fois fermés grâce au couvercle compatible sur les 3 formats. Résiste de -20 à +120°C, compatible micro-ondes



| Code   | Désignation                              | U.V. | Prix HT |
|--------|--|------|---------|
| 708530 | 7 cl, 80 x 80 x H 28 mm                  | 1200 | -       |
| 708532 | 10 cl, 80 x 80 x H 37 mm                 | 600  | -       |
| 708534 | 13 cl, 80 x 80 x H 46 mm                 | 600  | -       |
| 708536 | Couvercle en fibre, 80,5 x 80,5 x H 8 mm | 1200 | -       |

## POTS RONDS CARTON



- Carton blanc et brun + film PE
- Couvercles certifiés FSC, issu de forêts gérées durablement, résiste jusqu'à 100°C, packaging personnalisé Matfer Green



| Code         | Désignation                                     | U.V. | Prix HT |
|--------------|---|------|---------|
| <b>Blanc</b> |   |      |         |
| 708720       | 35 cl, Ø 98, H 70 mm                            | 500  | -       |
| 708721       | 47 cl, Ø 98, H 99 mm                            | 500  | -       |
| 708722       | Couvercles blancs pour 708720 et 708721, Ø98 mm | 500  | -       |
| <b>Brun</b>  |   |      |         |
| 708725       | 35 cl, Ø 98, H 70 mm                            | 500  | -       |
| 708724       | 47 cl, Ø 98, H 99 mm                            | 500  | -       |
| 708726       | Couvercles pour 708725 et 708724, Ø 98 mm       | 500  | -       |

## POTS À GLACE



- Carton + film PE
- Imperméable & ingraissable, issu de forêts gérées durablement packaging personnalisé Matfer Green



| Code   | Désignation                          | U.V. | Prix HT |
|--------|--------------------------------------|------|---------|
| 934207 | 1- Kraft, 9 cl, Ø 75, H 45 mm        | 1000 | -       |
| 934208 | 2- Kraft, 15 cl, Ø 85, H 50 mm       | 1000 | -       |
| 934204 | 3- Pots carton, 9 cl, Ø 75, H 46 mm  | 1000 | -       |
| 934205 | 4- Pots carton, 15 cl, Ø 85, H 50 mm | 1000 | -       |

## BÂTONNETS POUR GLACES

- Bois de bouleau



| Code   | Désignation | U.V. | Prix HT |
|--------|-------------|------|---------|
| 389099 | 93 x 9 mm   | 1000 | -       |

## CAISSETTES DE CUISINE



- Papier
- Ingraissable, passe au four, résiste de -40° à 220°C



| Code           | Désignation                            | U.V. | Prix HT |
|----------------|--|------|---------|
| <b>Blanche</b> |  |      |         |
| 923225         | Mini caissettes, Ø 38, H 28 mm, 3,5 cl | 100  | -       |
| 923226         | Caissettes n°7, Ø 44, H 35 mm, 7 cl    | 250  | -       |
| 923228         | Caissettes n°11, Ø 54, H 40 mm, 10 cl  | 250  | -       |
| <b>Écru</b>    |  |      |         |
| 923224         | Caissettes, Ø 38, H 30 mm, 3 cl        | 100  | -       |
| 923227         | Caissettes, Ø 44, H 35 mm, 7 cl        | 200  | -       |
| 923229         | Caissettes, Ø 54, H 40 mm, 10 cl       | 100  | -       |
| <b>Marron</b>  |  |      |         |
| 361719         | Caissettes, Ø 54, H 40 mm, 10 cl       | 250  | -       |

## POTS À PÂTES



- Carton + film PE
- Issu de forêts gérées durablement, packaging personnalisé Matfer Green



| Code   | Désignation                     | U.V. | Prix HT |
|--------|---------------------------------|------|---------|
| 708739 | Blanches, 45 cl, Ø 82, H 100 mm | 500  | -       |
| 708741 | Blanches, 75 cl, Ø 88, H 95 mm  | 500  | -       |

## SAC KRAFT BRUN SANS POIGNÉES

🇫🇷 🇵🇸 Papier Kraft



| Code   | Désignation                                       | U.V. | Prix HT |
|--------|---|------|---------|
| 718120 | 180 x 100 mm, soufflet 34 mm, 60g/m <sup>2</sup>  | 500  | -       |
| 718124 | 210 x 400 mm, soufflet 150 mm, 70g/m <sup>2</sup> | 500  | -       |
| 718123 | 270 x 400 mm, soufflet 150 mm, 60g/m <sup>2</sup> | 250  | -       |

## SAC PAPIER BLANC

🇫🇷 🇵🇸 Papier Kraft blanc 50g/m<sup>2</sup>

☆ Certifié PEFC



| Code   | Désignation                  | U.V. | Prix HT |
|--------|------------------------------|------|---------|
| 718127 | 120 x 240 mm, soufflet 80 mm | 1000 | -       |

## SAC KRAFT BRUN

🇫🇷 🇵🇸 Papier Kraft

☆ Anses papier collées, peut contenir jusqu'à 3 kg



| Code     | Désignation                   | U.V. | Prix HT |
|----------|-------------------------------|------|---------|
| 940182   | 220 x 290 mm, soufflet 100 mm | 250  | -       |
| 940183   | 260 x 320 mm, soufflet 200 mm | 250  | -       |
| 940184   | 300 x 430 mm, soufflet 180 mm | 200  | -       |
| * 940185 | 260 x 320 mm soufflet 140 mm  | 250  | -       |
| * 940186 | 320 x 340 mm, soufflet 170 mm | 250  | -       |

## SAC CABAS

🇫🇷 🇵🇸 Papier Kraft blanc, 50g/m<sup>2</sup>

☆ Fond plat 256 x 195 mm, permettant le transport à plat dans le sac



1 ☆ Certifié PEFC

2

| Code   | Désignation   | U.V. | Prix HT |
|--------|---|------|---------|
| 718121 | 1- 215 x 305 mm, soufflet 118 mm, 70g/m <sup>2</sup>  | 250  | -       |
| 718122 | 1- 260 x 260 mm, soufflet 200 mm, 80g/m <sup>2</sup>  | 250  | -       |
| 718138 | 2- 320 x 310 mm, soufflet 160 mm, 80 g/m <sup>2</sup> | 250  | -       |

## SAC CABAS KRAFT

🇫🇷 🇵🇸 Papier Kraft

☆ Avec poignées torsadées en papier, issu de forêts gérées durablement



| Code     | Désignation                              | U.V. | Prix HT |
|----------|--|------|---------|
| 940153   | Kraft écru 260 X 320 mm, soufflet 110 mm | 250  | -       |
| * 940161 | Blanc, 260 x H 320 mm, soufflet 100 mm   | 250  | -       |
| 940173   | Blanc, 320 x H 430 mm, soufflet 160 mm   | 250  | -       |
| 940174   | Écru, 320 x H 430 mm, soufflet 160 mm    | 250  | -       |
| 799907   | Bleu, 320 x H 420 mm, soufflet 150 mm    | 200  | -       |

## SACHETS VIENNOISERIES

🇫🇷 🇵🇸 Papier Kraft



| Code   | Désignation                 | U.V. | Prix HT |
|--------|-----------------------------|------|---------|
| 940125 | 120 x H 170, soufflet 25 mm | 1000 | -       |
| 940126 | 200 x H 210, soufflet 25 mm | 1000 | -       |
| 940127 | 140 x H 210, soufflet 35 mm | 1000 | -       |
| 940128 | 140 x H 270, soufflet 35 mm | 1000 | -       |
| 940129 | 170 x H 300, soufflet 35 mm | 1000 | -       |
| 940130 | 170 x H 350, soufflet 35 mm | 1000 | -       |
| 940131 | 250 x H 350, soufflet 35 mm | 1000 | -       |

L'USAGE UNIQUE

## BOÎTES KRAFT

  Carton Kraft

 Issu de forêts gérées durablement



| Code             | Désignation         | U.V. | Prix HT |
|------------------|---------------------|------|---------|
| <b>Entremets</b> |                     |      |         |
| 930601           | 160 x 160 x H 50 mm | 50   | -       |
| 930603           | 200 x 200 x H 50 mm | 50   | -       |
| 930605           | 260 x 260 x H 50 mm | 50   | -       |
| 930606           | 290 x 290 x H 50 mm | 50   | -       |
| 930607           | 320 x 320 x H 50 mm | 50   | -       |
| <b>Gâteaux</b>   |                     |      |         |
| 930611           | 160 x 160 x H 80 mm | 50   | -       |
| 930612           | 180 x 180 x H 80 mm | 50   | -       |
| 930613           | 200 x 200 x H 80 mm | 50   | -       |
| 930615           | 250 x 250 x H 80 mm | 50   | -       |
| 930616           | 280 x 280 x H 80 mm | 50   | -       |
| 930617           | 320 x 320 x H 80 mm | 50   | -       |

## BOÎTES CARTON À POIGNÉES

  Carton Kraft

 Issu de forêts gérées durablement



| Code   | Désignation         | U.V. | Prix HT |
|--------|---------------------|------|---------|
| 930650 | 180 x 100 x H 65 mm | 50   | -       |
| 930652 | 180 x 160 x H 70 mm | 50   | -       |

## BOÎTES REPAS KRAFT

  Carton Kraft

 **Imperméable & ingraissable, compatible congélation et micro-ondes, résiste jusqu'à 80°C pendant 2 minutes au micro-ondes, issu de forêts gérées durablement**



| Code   | Désignation                 | U.V. | Prix HT |
|--------|-----------------------------|------|---------|
| 707990 | 80 cl, 134 x 110 x H 64 mm  | 450  | -       |
| 707991 | 130 cl, 162 x 132 x H 64 mm | 400  | -       |
| 707992 | 150 cl, 215 x 160 x H 48 mm | 200  | -       |
| 707993 | 200 cl, 215 x 160 x H 64 mm | 200  | -       |
| 707994 | 280 cl, 215 x 160 x H 90 mm | 160  | -       |

## BOÎTES SALADE À FENÊTRE

  Carton Kraft

 **Imperméable & ingraissable, idéal pour la vente à emporter grâce au système de fermeture intégré, compatible congélation, issu de forêts gérées durablement**



| Code   | Désignation                 | U.V. | Prix HT |
|--------|-----------------------------|------|---------|
| 707995 | 45 cl, 135 x 102 x H 37 mm  | 200  | -       |
| 707996 | 75 cl, 168 x 118 x H 45 mm  | 200  | -       |
| 707997 | 120 cl, 200 x 138 x H 50 mm | 200  | -       |
| 707998 | 195 cl, 215 x 162 x H 64 mm | 200  | -       |

## ROULEAUX NAPPES DAMASSÉES BLANC

Papier blanc, 37g/m<sup>2</sup>  Largeur 1m20



| Code   | Désignation            | U.V. | Prix HT |
|--------|------------------------|------|---------|
| 713736 | Rouleaux de 10 mètres  | 1    | -       |
| 713737 | Rouleaux de 100 mètres | 1    | -       |

## NAPPES DAMASSÉES BLANCHES AU FORMAT

Papier gaufré



| Code   | Désignation                        | U.V. | Prix HT |
|--------|------------------------------------|------|---------|
| 713703 | 700 x 700 mm, 45 g/m <sup>2</sup>  | 500  | -       |
| 713700 | 800 x 1200 mm, 48 g/m <sup>2</sup> | 200  | -       |

## NAPPES DAMASSÉES COULEUR

Papier 45g/m<sup>2</sup>



| Code   | Désignation            | U.V. | Prix HT |
|--------|------------------------|------|---------|
| 713771 | Ivoire, 1,20 x 25 m    | 1    | -       |
| 713773 | Vert, 1,20 x 25 m      | 1    | -       |
| 713774 | Marine, 1,20 x 25 m    | 1    | -       |
| 713776 | Rouge, 1,20 x 25 m     | 1    | -       |
| 713777 | Mandarine, 1,20 x 25 m | 1    | -       |
| 713778 | Citron, 1,20 x 25 m    | 1    | -       |

## NAPPES NON TISSÉES EN PP

Papier 48g/m<sup>2</sup>  Prédécoupes tous les 1m20



| Code   | Désignation           | U.V. | Prix HT |
|--------|-----------------------|------|---------|
| 915060 | Blanc, 1,20 x 50 m    | 1    | -       |
| 915062 | Bordeaux, 1,20 x 50 m | 1    | -       |
| 915063 | Marine, 1,20 x 50 m   | 1    | -       |
| 915064 | Kiwi, 1,20 x 50 m     | 1    | -       |

## NAPPES NON TISSÉES

Papier 60g/m<sup>2</sup>  Certifié PEFC

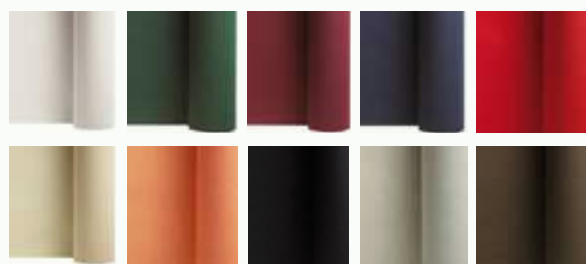

| Code                                | Désignation                          | U.V. | Prix HT |
|-------------------------------------|--------------------------------------|------|---------|
| <b>Rouleau 1,20 x 50 m</b>          |                                      |      |         |
| <input type="checkbox"/>            | 915001 Blanc, prédécoupe à 1,20 m    | 1    | -       |
| <input checked="" type="checkbox"/> | 915002 Vert, prédécoupe à 1,20 m     | 1    | -       |
| <input checked="" type="checkbox"/> | 915003 Bordeaux, prédécoupe à 1,20 m | 1    | -       |
| <input checked="" type="checkbox"/> | 915004 Bleu, prédécoupe à 1,20 m     | 1    | -       |
| <input checked="" type="checkbox"/> | 915005 Chocolat, prédécoupe à 1,20 m | 1    | -       |
| <input type="checkbox"/>            | 915011 Ivoire                        | 1    | -       |
| <input checked="" type="checkbox"/> | 915012 Rouge                         | 1    | -       |
| <b>Rouleau 1,20 x 25 m</b>          |                                      |      |         |
| <input type="checkbox"/>            | 915031 Blanc                         | 1    | -       |
| <input checked="" type="checkbox"/> | 915032 Vert                          | 1    | -       |
| <input checked="" type="checkbox"/> | 915033 Bordeaux                      | 1    | -       |
| <input checked="" type="checkbox"/> | 915034 Bleu                          | 1    | -       |
| <input checked="" type="checkbox"/> | 915036 Rouge                         | 1    | -       |
| <input checked="" type="checkbox"/> | 915041 Ivoire                        | 1    | -       |
| <input checked="" type="checkbox"/> | 915042 Mandarine                     | 1    | -       |
| <input checked="" type="checkbox"/> | 915043 Ebène                         | 1    | -       |
| <input checked="" type="checkbox"/> | 915044 Lin                           | 1    | -       |

## SETS DE TABLE DAMASSÉS

Papier gaufré  Recyclé

NEW  
2022



| Code     | Désignation                  | U.V. | Prix HT |
|----------|------------------------------|------|---------|
| 713753   | 1- Lavande, 300 x 400 mm     | 500  | -       |
| 713756   | 2- Abricot, 300 x 400 mm     | 500  | -       |
| 713757   | 3- Bleu marine, 300 x 400 mm | 500  | -       |
| 713758   | 4- Bleu azur, 300 x 400 mm   | 500  | -       |
| 713762   | 5- Vert d'eau, 300 x 400 mm  | 500  | -       |
| 713754   | 6- Béton, 300 x 400 mm       | 500  | -       |
| 713755   | 7- Vanille, 300 x 400 mm     | 500  | -       |
| * 713751 | 8- Blanc, 300 x 400 mm       | 500  | -       |

## SETS DE TABLE DAMASSÉS

Papier gaufré  Recyclé

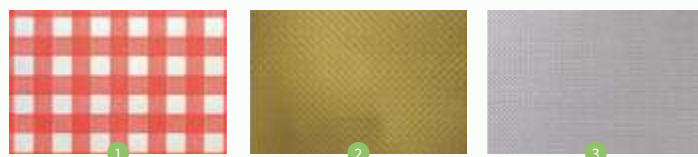

| Code   | Désignation                     | U.V. | Prix HT |
|--------|---------------------------------|------|---------|
| 713759 | 1- Rouge et blanc, 300 x 400 mm | 500  | -       |
| 713760 | 2- Or, 300 x 400 mm             | 200  | -       |
| 713761 | 3- Argent, 300 x 400 mm         | 200  | -       |

## SERVIETTES BLANCHES



Ouate de cellulose



| Code     | Désignation   | U.V. | Prix HT |
|----------|---|------|---------|
| 713803   | 290 x 290 mm, 1 feuille décalée                           | 3000 | -       |
| 713804   | 300 x 300 mm, 1 pli                                       | 3000 | -       |
| * 713815 | 330 X 320 mm, 1 pli décalé, adapté au distributeur 281020 | 4500 | -       |
| 713813   | 300 x 300 mm, 2 plis                                      | 3000 | -       |
| 713830   | 380 x 380 mm, 2 plis                                      | 2400 | -       |
| 723830   | 380 x 380 mm, 2 plis                                      | 100  | -       |

## SERVIETTES AIRLAID

Non tissé



| Code             | Désignation   | U.V. | Prix HT |
|------------------|---|------|---------|
| 915110           | Blancs, 400 x 400 mm, 60 g/m <sup>2</sup>           | 600  | -       |
| 915111           | Bordeaux, 400 x 400 mm, 60 g/m <sup>2</sup>         | 600  | -       |
| 915113           | Rouge, 400 x 400 mm, 60 g/m <sup>2</sup>            | 600  | -       |
| 915114           | Ivoire, 400 x 400 mm, 60 g/m <sup>2</sup>           | 600  | -       |
| 915115           | Ébène, 400 x 400 mm, 60 g/m <sup>2</sup>            | 600  | -       |
| 915116           | Béton, 400 x 400 mm, 60 g/m <sup>2</sup>            | 600  | -       |
| 915118           | Marine, 400 x 400 mm, 60 g/m <sup>2</sup>           | 600  | -       |
| <b>Au paquet</b> |   |      |         |
| 915236           | 50 paquets rouge, 400 x 400 mm, 60 g/m <sup>2</sup> | 1    | -       |

## DISTRIBUTEUR DE COMPTOIR

ABS  Noir fumé



| Code   | Désignation                               | U.V. | Prix HT |
|--------|---|------|---------|
| 713900 | 190 x 125 x H 60 mm                       | 1    | -       |
| 713811 | Serviettes blanches décalées 170 x 200 mm | 4800 | -       |

## SERVIETTES OUATE BIODÉGRADABLE

Pure ouate de cellulose  Issu de forêts gérées durablement



| Code   | Désignation                 | U.V. | Prix HT |
|--------|-----------------------------|------|---------|
| 713830 | Blanc, 400 x 400 mm, 2 plis | 2400 | -       |

## SERVIETTES NATURE



Ouate 17,5 g  
 100% fibres recyclées, issu de forêts gérées durablement et d'autres sources contrôlées



| Code     | Désignation          | U.V. | Prix HT |
|----------|----------------------|------|---------|
| * 713716 | 200 x 200, 2 plis    | 100  | -       |
| * 713916 | 200 x 200, 2 plis    | 3000 | -       |
| * 713918 | 300 x 300, 1 pli     | 4000 | -       |
| 713921   | 320 x 320 mm, 2 plis | 1500 | -       |
| 713926   | 400 x 400 mm, 2 plis | 2000 | -       |
| 713927   | 400 x 390 mm, 2 plis | 3000 | -       |

## SERVIETTES COCKTAIL

Ouate 20 x 20 cm  Issu de forêts gérées durablement



| Code     | Désignation                   | U.V. | Prix HT |
|----------|-------------------------------|------|---------|
| * 713793 | Blanc, 200 x 200 mm, 2 plis   | 3000 | -       |
| * 713794 | Noir, 200 x 200 mm, 2 plis    | 3000 | -       |
| * 713795 | Bordeau, 200 x 200 mm, 2 plis | 3000 | -       |



## DISTRIBUTEUR POUR SERVIETTES

Acier noir  Pour format 33 x 33 et 33 x 40 cm

| Code   | Désignation  | U.V. | Prix HT |
|--------|--|------|---------|
| 281020 | Rechargeable par le dessus, pour serviettes 713815 | 1    | -       |



## DISTRIBUTEUR DE SERVIETTES INCLINÉ

Pour serviettes 29 x 29 cm, 1 ou 2 plis

| Code   | Désignation                                  | U.V. | Prix HT |
|--------|--|------|---------|
| 713902 | 190 x 190 x H 400 mm, pour serviettes 713803 | 1    | -       |





# LE 71 BUFFET

## PANNEAUX DE TROTTOIR



| Code   | Désignation             | U.V. | Prix HT |
|--------|-------------------------|------|---------|
| 012103 | 1- 565 x 65 x H 895 mm  | 1    | -       |
| 012102 | 2- 715 x 70 x H 1295 mm | 1    | -       |
| 012101 | 3- 565 x 65 x H 895 mm  | 1    | -       |
| 012100 | 4- 715 x 70 x H 1295 mm | 1    | -       |

## ARDOISES DE TABLE



| Code   | Désignation                   | U.V. | Prix HT |
|--------|-------------------------------|------|---------|
| 012324 | 1- Hêtre, 240 x 150 x H 15 mm | 1    | -       |
| 012326 | 2- Noir, 240 x 150 x H 15 mm  | 1    | -       |



| Code   | Désignation                      | U.V. | Prix HT |
|--------|----------------------------------|------|---------|
| 012316 | 1- Noir, 320 x 280 x H 70 mm     | 1    | -       |
| 012314 | 2- Noir, 230 x 200 x H 60 mm     | 1    | -       |
| 012317 | 3- Teck, 320 x 280 x H 70 mm     | 1    | -       |
| 012315 | 4- Teck, 230 x 200 x H 60 mm     | 1    | -       |
| 012300 | 5- 210 x 148 x H 90 mm, lot de 3 | 1    | -       |
| 012302 | 6- 148 x 105 x H 50 mm, lot de 3 | 1    | -       |
| 012304 | 7- 74 x 52 x H 35 mm, lot de 5   | 1    | -       |
| 012312 | 8- 450 x 210 x H 70 mm           | 1    | -       |
| 012310 | 9- 530 x 350 x H 70 mm           | 1    | -       |

## ARDOISES ET PRÉSENTOIR LED



| Code   | Désignation                              | U.V. | Prix HT |
|--------|--|------|---------|
| 012200 | 1- Teck clair, 600 x 400 x 5 mm          | 1    | -       |
| 012204 | 2- Noir, 600 x 400 x 5 mm                | 1    | -       |
| 012202 | 1- Teck clair, 800 x 600 x 5 mm          | 1    | -       |
| 012206 | 2- Noir, 800 x 600 x 5 mm                | 1    | -       |
| 012612 | 3- 700 x 350 x 60 mm, à LED              | 1    | -       |
| 012614 | 4- 1250 x 400 x 400 mm, pied pour 012612 | 1    | -       |

## PORTE-AFFICHES DE TABLE

Bois avec finition laquée  Muni d'un insert transparent



| Code   | Désignation                   | U.V. | Prix HT |
|--------|-------------------------------|------|---------|
| 012320 | 1- 300 x 225 x 60 mm, A5 noir | 1    | -       |
| 012318 | 2- 380 x 325 x 70 mm, A4 teck | 1    | -       |



| Code   | Désignation                | U.V. | Prix HT |
|--------|----------------------------|------|---------|
| 200318 | 1- 297 x 210 mm, format A4 | 1    | -       |
| 012308 | 2- 210 x 150 mm, format A5 | 1    | -       |
| 012306 | 3- 148 x 105 mm, format A6 | 1    | -       |



## ÉTIQUETTES

Étiquettes en PVC



**NEW  
2022**

LOT DE 10

| Code     | Désignation        | U.V. | Prix HT |
|----------|--------------------|------|---------|
| * 690681 | Blanc, 100 x 70 mm | 1    | -       |

Étiquettes en PS



LOT DE 10

| Code   | Désignation           | U.V. | Prix HT |
|--------|-----------------------|------|---------|
| 691106 | Framboise, 80 x 60 mm | 1    | -       |
| 691138 | Noir, 80 x 60 mm      | 1    | -       |
| 691105 | Framboise, 60 x 40 mm | 1    | -       |
| 691137 | Noir, 60 x 40 mm      | 1    | -       |

Acier inoxydable



| Code   | Désignation     | U.V. | Prix HT |
|--------|-----------------|------|---------|
| 010410 | Porte étiquette | 1    | -       |

## SUPPORTS

Polypropylène  Convient pour tous type d'étiquettes sans pique, passe au lave-vaisselle



| Code   | Désignation     | U.V. | Prix HT |
|--------|-----------------|------|---------|
| 690502 | Ivoire, H 65 mm | 6    | -       |
| 690512 | Ivoire, H 90 mm | 6    | -       |
| 690513 | Chromé, H 90 mm | 6    | -       |
| 690521 | Noir, H 65 mm   | 1    | -       |
| 690522 | Noir, H 90 mm   | 1    | -       |

## FEUTRES, CRAIES



**NEW  
2022**

| Code     | Désignation                                    | U.V. | Prix HT |
|----------|--|------|---------|
| 012014   | 1- 7 feutres craie pointe fine 1-2 mm, couleur | 1    | -       |
| 012013   | 2- 7 feutres craie pointe fine 1-2 mm, blanc   | 1    | -       |
| * 012020 | 3- Spray nettoyant                             | 1    | -       |
| * 012021 | 4- Lot de 2 éponges                            | 1    | -       |

## ÉTIQUETTES ARDOISES

PVC  Lavable, livré avec 1 feutre blanc



LOT DE 24

| Code   | Désignation             | U.V. | Prix HT |
|--------|-------------------------|------|---------|
| 690804 | 1- Chevalet, 50 x 60 mm | 1    | -       |
| 690805 | 2- Plat, 50 x 60 mm     | 1    | -       |

## ÉTIQUETTES NÉON

PVC  Lavable



LOT DE 10

| Code   | Désignation        | U.V. | Prix HT |
|--------|--------------------|------|---------|
| 691535 | Rose, 70 x 70 mm   | 1    | -       |
| 691536 | Orange, 70 x 70 mm | 1    | -       |

## PINGES, SUPPORTS



LOT DE 6

| Code   | Désignation | U.V. | Prix HT |
|--------|-------------|------|---------|
| 012512 | 100 x 25 mm | 1    | -       |

## CHEVALETS

PVC

**NEW  
2022**



LOT DE 10

| Code     | Désignation      | U.V. | Prix HT |
|----------|------------------|------|---------|
| * 691132 | Noir, 60 x 70 mm | 1    | -       |



## SALADIER CARRÉ ET SUPPORT

Mélamine



| Code   | Désignation                     | U.V. | Prix HT |
|--------|---------------------------------|------|---------|
| 060710 | Blanc, 55 x 55 x H 30 mm, 5 cl  | 36   | -       |
| 060711 | Noir, 55 x 55 x H 30 mm, 5 cl   | 36   | -       |
| 060712 | Blanc, 95 x 95 x H 45 mm, 17 cl | 12   | -       |
| 060713 | Noir, 95 x 95 x H 45 mm, 17 cl  | 12   | -       |
| 060716 | Blanc, 195 x 195 x H 95, 1,5 L  | 4    | -       |
| 402282 | Noir, 195 x 195 x H 95, 1,5 L   | 4    | -       |
| 060718 | Blanc, 255 x 255 x H 120 mm, 4L | 2    | -       |
| 403312 | Noir, 255 x 255 x H 120 mm, 4L  | 2    | -       |

Métal avec revêtement plastique noir anti-glisse

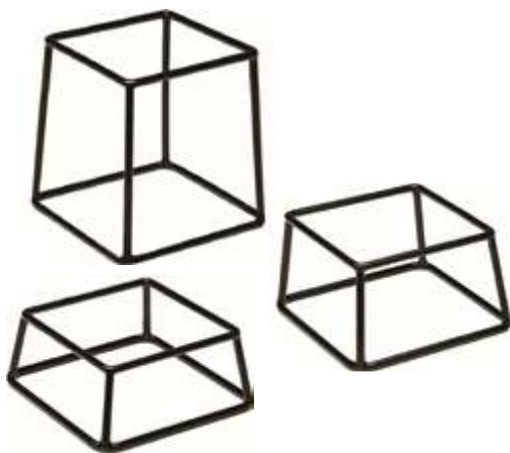

| Code   | Désignation          | U.V. | Prix HT |
|--------|----------------------|------|---------|
| 402990 | 180 x 180 x H 80 mm  | 1    | -       |
| 402991 | 180 x 180 x H 100 mm | 1    | -       |
| 402992 | 180 x 180 x H 180 mm | 1    | -       |

## SALADIERS

Mélamine  Avec pieds antidérapants



| Code   | Désignation                    | U.V. | Prix HT |
|--------|--------------------------------|------|---------|
| 060700 | Blanc, Ø 245 x H 150 mm, 2,5 L | 1    | -       |
| 060703 | Noir, Ø 245 x H 150 mm, 2,5 L  | 1    | -       |
| 060701 | Blanc, Ø 300 x H 190 mm, 5 L   | 1    | -       |
| 060704 | Noir, Ø 300 x H 190 mm, 5 L    | 1    | -       |

## FRIDA

Mélamine  Couvrete en SAN avec encoche pour la cuillère



| Code   | Désignation  | U.V. | Prix HT |
|--------|--|------|---------|
| 060735 | 1- 165 x 165 x H 55 mm, 85 cl                      | 1    | -       |
| 060736 | 2- 250 x 250 x H 75 mm, 265 cl                     | 1    | -       |
| 060738 | 2- Couvrete en SAN 255 x 255 x H 15 mm pour 060736 | 1    | -       |
| 060734 | 3- 176 x 108 x H 50 mm, GN 1/9, 0,5 L              | 1    | -       |
| 060737 | 4- 530 x 162 x H 75 mm, GN 2/4, 3,56 L             | 1    | -       |
| 060739 | 5- Bol noir, Ø 265 x H 105 mm, 340 cl              | 1    | -       |
| 405444 | 6- Saladier noir, 250 x 250 x H 120, 350 cl        | 1    | -       |

## TIERRA

Plastique issu de bouteilles recyclées



| Blanc  | Taupe  | Désignation                        | U.V. | Prix HT |
|--------|--------|------------------------------------|------|---------|
| 060753 | 060754 | Saladier, 500 cl, Ø 300 x H 130 mm | 1    | -       |
| 060755 | 060756 | Saladier, 310 cl, Ø 250 x H 106 mm | 1    | -       |
| 060757 | 060758 | Saladier, 100 cl, Ø 180 x H 76 mm  | 1    | -       |
| 060759 | -      | Coupelle, 35 cl, Ø 122 x H 55 mm   | 1    | -       |

## SAUCIÈRES

Inox



| Code   | Désignation     | U.V. | Prix HT |
|--------|-----------------|------|---------|
| 062180 | Saucière, 14 cl | 1    | -       |
| 062182 | Saucière, 25 cl | 1    | -       |

## POT À SAUCE AVEC POMPE



| Code   | Désignation                | U.V. | Prix HT |
|--------|----------------------------|------|---------|
| 551230 | Ensemble, Ø 170 X H 300 mm | 1    | -       |
| 551231 | Pot à sauce, 250 cl        | 1    | -       |
| 402200 | Pompe seule                | 1    | -       |

## POTS À SAUCE

Méladine



| Code   | Désignation                 | U.V. | Prix HT |
|--------|-----------------------------|------|---------|
| 402227 | Blanc, Ø 120 x H 215 mm, 1L | 1    | -       |
| 402228 | Noir, Ø 120 x H 215 mm, 1L  | 1    | -       |

## PICHETS À POMPE

En PS



| Code   | Désignation                      | U.V. | Prix HT |
|--------|----------------------------------|------|---------|
| 073305 | 105 x 105 x H 185/285 mm, 145 cl | 1    | -       |
| 116350 | Ø 105 x H 185/285 mm, 150 cl     | 1    | -       |

## BACS GN

Méladine  Dédie à la présentation du froid, ne passe pas au micro-ondes



| Code   | Désignation            | U.V. | Prix HT |
|--------|------------------------|------|---------|
| 060725 | Blanc, GN 1/6, H 65 mm | 6    | -       |
| 403386 | Noir, GN 1/6, H 65 mm  | 6    | -       |
| 060729 | Blanc, GN 2/4, H 65 mm | 3    | -       |
| 402919 | Noir, GN 2/4, H 65 mm  | 3    | -       |
| 060730 | Blanc, GN 1/2, H 65 mm | 1    | -       |
| 060731 | Noir, GN 1/2, H 65 mm  | 1    | -       |
| 060732 | Blanc, GN 1/1, H 65 mm | 2    | -       |
| 060733 | Noir, GN 1/1, H 65 mm  | 2    | -       |

## BACS GASTRON

Grès

Empilable, résiste de -20° à 250°C, s'utilise au four traditionnel, micro-ondes et bain-marie. Bords renforcés, ne se raye pas.



| Blanc  | Noir   | Cerise | Désignation                       | U.V. | Prix HT |
|--------|--------|--------|-----------------------------------|------|---------|
| 051750 | 051747 | 051738 | GN 1/1, 530 x 320 x 65 mm, 630 cl | 2    | -       |
| 051752 | 051745 | 051744 | GN 1/2, 320 x 260 x 65, 290 cl    | 3    | -       |
| 051754 | 051742 | 051808 | GN 1/3, 320 x 170 x 65, 170 cl    | 3    | -       |
| -      | 425028 | -      | GN 1/3, 320 x 170 x 100, 270 cl   | 3    | -       |
| 051756 | -      | -      | GN 1/4, 260 x 160 x 65, 120 cl    | 3    | -       |

## PLAT À LASAGNES

Grès



| Code   | Désignation                 | U.V. | Prix HT |
|--------|-----------------------------|------|---------|
| 991700 | 435 x 285 x H 75 mm, 500 cl | 2    | -       |

## FONTAINE À JUS DE FRUITS BRIDGE

☑ Acier inoxydable ☑ SAN

NEW  
2022



Fournie avec 2 plaques eutectiques (couverture + socle)

| Code     | Désignation                             | U.V. | Prix HT |
|----------|---|------|---------|
| 069634   | Distributeur, 355 x 220 x H 500 mm, 6 L | 1    | -       |
| 069622   | Plaque eutectique, Ø 150 x H 25 mm      | 1    | -       |
| * 051773 | Stop gouttes pour fontaine 069634       | 1    | -       |

## FONTAINE À JUS DE FRUITS

☑ Inox ☑ Cuve en SAN



Modèle économique.  
Remplissez le tube central de glaçons, afin de maintenir le jus de fruits au frais !

| Code   | Désignation               | U.V. | Prix HT |
|--------|---------------------------|------|---------|
| 069633 | 360 x 260 x H 550 mm, 8 L | 1    | -       |

☑ Verre sodocalcique



| Code   | Désignation                          | U.V. | Prix HT |
|--------|--------------------------------------|------|---------|
| 069656 | 254 x 182 x H 315 mm, 5 L            | 2    | -       |
| 069657 | 280 x 210 x H 363 mm, 8 L            | 2    | -       |
| 880440 | Robinet de rechange en polypropylène | 1    | -       |

## FARMHOUSE

☑ Verre sodocalcique



| Code   | Désignation   | U.V. | Prix HT |
|--------|---|------|---------|
| 991386 | Ø 172 x H 375 mm, 7 L                                 | 2    | -       |
| 069640 | Support en métal noir, Ø 100 mm (haut) Ø 105 mm (bas) | 2    | -       |

## VINTAGE

☑ Verre sodocalcique



| Code   | Désignation                          | U.V. | Prix HT |
|--------|--------------------------------------|------|---------|
| 069660 | 250 x 190 x H 300 mm, 5 L            | 2    | -       |
| 069662 | 285 x 223 x H 365 mm, 8 L            | 2    | -       |
| 880440 | Robinet de rechange en polypropylène | 1    | -       |

## LAIITIÈRES INOX



| Code   | Désignation | U.V. | Prix HT |
|--------|-------------|------|---------|
| 212054 | 5 L         | 1    | -       |
| 190835 | 10 L        | 1    | -       |

## CAFETIÈRES

☆ Voyant d'entartrage, semi-automatique, livrée avec cruche et bouchon



| Code   | Désignation                                | U.V. | Prix HT |
|--------|--|------|---------|
| 120162 | Machine à café NOVO                        | 1    | -       |
| 402594 | Cruche inox pour cafetière 120162, 1,7 L   | 1    | -       |
| 120180 | Cruche en verre trempé avec bouchon, 1,7 L | 1    | -       |

## MACHINE À CAFÉ CONTESSA

☑ Acier inoxydable et plastique



| Code   | Désignation                               | U.V. | Prix HT |
|--------|---|------|---------|
| 294631 | 215 x 400 x H 520 mm, 2 L, 1400 W, 6,5 kg | 1    | -       |

Livré avec cruche Thermos 2L

☆ Ø Haut du filtre 20 cm, Ø bas 8 cm, H 7,5



| Code   | Désignation  | U.V. | Prix HT |
|--------|--|------|---------|
| 120200 | Carton de 1000 filtres à café, compatible avec les cafetières 120162 et 294631 | 1    | -       |

## PERCOLATEURS

☑ Acier inoxydable ☆ Indicateur de niveau d'eau, Bac d'égouttage



IN SITU



| Code   | Désignation  | U.V. | Prix HT |
|--------|--|------|---------|
| 212044 | Ø 330 (ext) x Ø 240 (int) x H 580 mm, 9 L, 55 tasses   | 1    | -       |
| 212047 | Ø 385 (ext) x Ø 300 (int) x H 600 mm, 15 L, 100 tasses | 1    | -       |

## BOUILLOIRES ÉLECTRIQUES

☑ Inox

☆ Sans fil, filtre anti-tartre amovible, socle rotatif 360°



| Code   | Désignation                                   | U.V. | Prix HT |
|--------|---|------|---------|
| 120050 | Inox, 155 x 200 x 260 mm, 150 cl, 2400 W      | 1    | -       |
| 120049 | Blanche, 235 x 215 x H 160 mm, 150 cl, 2200 W | 1    | -       |

## MESURE À CAFÉ

☑ Acier inoxydable 18/8



| Code   | Désignation        | U.V. | Prix HT |
|--------|--------------------|------|---------|
| 020555 | Ø 35 x 150 mm, 8 g | 1    | -       |

## DÉTARTRANT

60 SACHETS DE 50G

| Code   | Désignation          | U.V. | Prix HT |
|--------|----------------------|------|---------|
| 212043 | Pour cafetières NOVO | 1    | -       |



## CHAUFFE-EAUX DE TABLE



NI REPRIS, NI ÉCHANGÉ  
COMMANDE SPÉCIALE, DÉLAI FOURNISSEUR NON CONTRACTUEL



| Code   | Désignation                | U.V. | Prix HT |
|--------|----------------------------|------|---------|
| 280021 | 80 tasses, 10 L, 3,2 kW    | 1    | -       |
| 470360 | Double paroi, 10 L, 3,2 kW | 1    | -       |

## ELEGANZA

- Acier inoxydable
- Ouverture Easy Open, compatible lave-vaisselle

CHAUD 12H



FROID 24H



| Code   | Désignation             | U.V. | Prix HT |
|--------|-------------------------|------|---------|
| 075007 | Ø 105 x H 205 mm, 0,6 L | 1    | -       |
| 075009 | Ø 150 x H 285 mm, 1,3 L | 1    | -       |

## VERSEUSE THERMOBOY

- Plastique dur
- Poli brillant blanc, compatible lave-vaisselle



ISOTHERME 6H



| Code   | Désignation                | U.V. | Prix HT |
|--------|----------------------------|------|---------|
| 073250 | Verseuse, H 298 mm, 180 cl | 1    | -       |

## VERSEUSES JAZZ

- Polypropylène renforcé
- Anti-choc, lave-vaisselle, micro-ondes, empilable, résiste à 110°C



| Code   | Désignation           | U.V. | Prix HT |
|--------|-----------------------|------|---------|
| 402155 | Beige, H 93 mm, 27 cl | 1    | -       |
| 405798 | Blanc, H 93 mm, 27 cl | 1    | -       |

## CHAUFFE-BRIQUES



- Acier inoxydable
- Système sans eau, température jusqu'à 85°C, thermostat de sécurité à 110°C



| Code   | Désignation                        | U.V. | Prix HT |
|--------|------------------------------------|------|---------|
| 212051 | 3 x 1 L, 1050 W, avec 1 pince      | 1    | -       |
| 212052 | 6 x 1 L, 2 x 1050 W, avec 2 pinces | 1    | -       |
| 212053 | Pince à brique                     | 1    | -       |

## FONTAINE ISOTHERME

- Inox, aluminium
- Isotherme, 3 pieds escamotables

Ne passe pas au lave-vaisselle



ISOTHERME 6H



| Code   | Désignation           | U.V. | Prix HT |
|--------|-----------------------|------|---------|
| 074220 | Ø 240 x H 420 mm, 9 L | 1    | -       |

## VERSEUSES TUNDRA

- Inox 18/10 brossé
- Poignée + couvercle basculants, ouverture Ø 37 mm, compatible lave-vaisselle



ISOTHERME 5H



| Code   | Désignation                | U.V. | Prix HT |
|--------|----------------------------|------|---------|
| 422310 | Verseuse, H 104 mm, 30 cl  | 1    | -       |
| 422311 | Verseuse, H 192 mm, 60 cl  | 1    | -       |
| 460547 | Verseuse, H 260 mm, 100 cl | 1    | -       |

## VERSEUSES ISOTHERMES DOUBLE PAROIS

- Inox 18/10
- Double parois, ouverture Ø 65 mm

Ne passe pas au lave-vaisselle



ISOTHERME 6H



| Code   | Désignation                                     | U.V. | Prix HT |
|--------|---|------|---------|
| 075001 | Verseuse, 120 cl                                | 1    | -       |
| 075002 | Verseuse, 150 cl                                | 1    | -       |
| 075003 | Verseuse, 200 cl, Hauteur sans bouchon 200 mm   | 1    | -       |
| 075004 | Bouchon pour verseuses 075001, 075002 et 075003 | 1    | -       |

## WAVE

Polypropylène  Lave-vaisselle, couvercle à visser, Ampoule en verre grande résistance



| Code   | Désignation                | U.V. | Prix HT |
|--------|----------------------------|------|---------|
| 074211 | Verseuse, H 220 mm, 60 cl  | 1    | -       |
| 074212 | Verseuse, H 252 mm, 100 cl | 1    | -       |
| 074213 | Verseuse, H 275 mm, 150 cl | 1    | -       |

## SAMBA CAFÉ

Polypropylène  Ampoule en verre



Ne passe pas au lave-vaisselle



| Code   | Désignation                        | U.V. | Prix HT |
|--------|------------------------------------|------|---------|
| 074227 | Blanc, 180 x 150 x 280 mm, 100 cl  | 1    | -       |
| 074229 | Marron, 180 x 150 x 280 mm, 100 cl | 1    | -       |

## VERSEUSES TEMPO

Acier Inoxydable  Tête et poignée en ABS chromé

Ne passe pas au lave-vaisselle



| Code   | Désignation                                      | U.V. | Prix HT |
|--------|--|------|---------|
| 075013 | Verseuse, Ø 139 X H 205 mm, 1 L, gris anthracite | 1    | -       |
| 075014 | Verseuse, Ø 149 X H 265 mm, 2 L, gris anthracite | 1    | -       |

## PICHET À POMPE 3 L

Inox et ABS  Grande ouverture pour un nettoyage facilité

Ne passe pas au lave-vaisselle



| Code   | Désignation              | U.V. | Prix HT |
|--------|--------------------------|------|---------|
| 074209 | Ø 160 x H 355 mm, 300 cl | 1    | -       |

## PICHET SOPRANO

Inox inoxydable incassable  Easy Open, compatible lave-vaisselle



| Code   | Désignation                             | U.V. | Prix HT |
|--------|---|------|---------|
| 075010 | Ø 115 x H 215 mm, 120 cl                | 1    | -       |
| 075011 | Ø 115 x H 262 mm, 160 cl                | 1    | -       |
| 075012 | Couvercle pour Pichets 075010 et 075011 | 1    | -       |

## PICHET À POMPE CAFÉ

ABS

Ne passe pas au lave-vaisselle



| Code   | Désignation                  | U.V. | Prix HT |
|--------|------------------------------|------|---------|
| 074203 | 170 x 130 x H 310 mm, 190 cl | 1    | -       |

## PICHET À POMPE

Inox  Intérieur double paroi avec ampoule, ouverture Ø 75mm

Ne passe pas au lave-vaisselle



| Code   | Désignation              | U.V. | Prix HT |
|--------|--------------------------|------|---------|
| 074204 | Ø 150 x H 365 mm, 300 cl | 1    | -       |

## LOTS DE 10 ÉTIQUETTES ADHÉSIVES



| Code   | Désignation      | U.V. | Prix HT |
|--------|------------------|------|---------|
| 073272 | Café, 45 x 24 mm | 1    | -       |
| 073274 | Thé, 45 x 24 mm  | 1    | -       |
| 073276 | Lait, 45 x 24 mm | 1    | -       |

## CHAFING DISH ROND

☑ Acier inoxydable et hublot en verre trempé



En acier inoxydable de haute qualité couvercle avec hublot en verre trempé et système de fermeture douce. Plaque électrique amovible. Corps de chauffe intégré.

| Code   | Désignation                                     | U.V. | Prix HT |
|--------|---|------|---------|
| 404880 | Ø 505 x H 446 mm, 680 cl                        | 1    | -       |
| 061042 | Plat plein en porcelaine, 390 x 80 mm, Ø 450 cl | 1    | -       |
| 405007 | Plat 2 compartiments, 390 x 80 mm, 2x 180 cl    | 1    | -       |

## CHAFING DISH

☑ Acier inoxydable brillant



Couvercle Roll Top à 180°. Bac de chauffe amovible fourni. Livré avec un bac gastro GN 1/1. Peut accueillir un bac GN 1/1 profondeur 100 mm (non fourni).

| Code   | Désignation   | U.V. | Prix HT |
|--------|---|------|---------|
| 061036 | 670 x 530 x 430 mm, 8,5 L, 900 W, 220-240 volts, profondeur 65 mm | 1    | -       |

## CHAFING DISH ÉLECTRIQUE



Capacité 8,5 L. Bac de chauffe. Fourni avec un bac gastro GN 1/1 profondeur 65 mm. 900 watts, 220-240 volts. Manutention aisée grâce à ses poignées sur les côtés.

| Code   | Désignation                 | U.V. | Prix HT |
|--------|-----------------------------|------|---------|
| 061037 | 650 x 355 x H 280 mm, 8,5 L | 1    | -       |

## CHAFING DISH BASIC

☑ Inox



Brûleurs réglables à alcool gélifié. Livré avec un bac GN 1/1. Piètement, cuve, bac et couvercle emboîtables.

| Code   | Désignation   | U.V. | Prix HT |
|--------|---|------|---------|
| 061679 | 600 x 383 x H a/couv, 315 mm, 9 L, profondeur 65 mm | 1    | -       |

## BAIN-MARIE GN 1/1

☑ Acier inoxydable (cuve et habillage latéral)



Bain-marie avec vidange (en façade). Cuve GN 1/1 pour bac gastro. Thermostat réglable de 0 à 70°C. Branchement par câble de 1 m. Thermostat de sécurité. Charge maxi : 20 kg. Chauffage par eau. 230 V monophasé, 50/60 Hz. Livré sans bac.

| Code   | Désignation                        | U.V. | Prix HT |
|--------|------------------------------------|------|---------|
| 867101 | 620 x 370 x 235 mm, 1200 W, 9,8 kg | 1    | -       |

## PÂTES COMBUSTIBLES



Boîte individuelle d'alcool gélifié. Prix au conditionnement. Durée de combustion env. 2h30. Les produits Powerflame sont vendus uniquement en carton complet conformément à la législation en vigueur sur le transport des matières inflammables.

| Code   | Désignation                                   | U.V. | Prix HT |
|--------|---|------|---------|
| 662104 | 1 - Bidon pour recharger brûleur, 4 kg        | 4    | -       |
| 662109 | 1 - Pompe à main, pour bidon d'alcool gélifié | 1    | -       |
| 870104 | 2- Lot de 4 boîtes de pâte combustible 200 g  | 1    | -       |

## PLAQUE CHAUFFANTE EXTRA-PLATE

☑ Aluminium anodisé ☑ Vendue sans les bacs



Charge maxi 10 kg, 230 V, 50/60 Hz, puissance 22 W, câble 1m50.

| Code   | Désignation          | U.V. | Prix HT |
|--------|----------------------|------|---------|
| 870801 | GN 1/1, 230 V, 225 W | 1    | -       |

## LAMPE CHAUFFANTE INFRAROUGE

☑ Réglable en hauteur



| Code   | Désignation              | U.V. | Prix HT |
|--------|--------------------------|------|---------|
| 240817 | Gris clair, Ø 230 mm     | 1    | -       |
| 240813 | Cuivre, Ø 230 mm         | 1    | -       |
| 240815 | Noire, Ø 230 mm          | 1    | -       |
| 240816 | Ampoule culot E27, 250 W | 1    | -       |



## COQUETIER WIRE

☑ Métal laqué



| Code   | Désignation    | U.V. | Prix HT |
|--------|----------------|------|---------|
| 051411 | Ø 50 x H 50 mm | 12   | -       |

## COQUETIER ACIER

☑ Acier inoxydable  
☑ Empilable



| Code   | Désignation    | U.V. | Prix HT |
|--------|----------------|------|---------|
| 290345 | Ø 85 x H 20 mm | 1    | -       |

## COQUETIER PORCELAINE

☑ Porcelaine hôtelière ☑ Sur pied



| Code   | Désignation    | U.V. | Prix HT |
|--------|----------------|------|---------|
| 051412 | Ø 50 x H 63 mm | 12   | -       |

## COQUETIER ACIER CHROMÉ

☑ Acier inoxydable, 18% chrome



| Code   | Désignation    | U.V. | Prix HT |
|--------|----------------|------|---------|
| 061560 | Ø 47 x H 37 mm | 12   | -       |

## GRILLE-PAIN 4 TRANCHES

☑ Acier inoxydable



| Code   | Désignation        | U.V. | Prix HT |
|--------|--------------------|------|---------|
| 241503 | 315 x 270 x 220 mm | 1    | -       |

## VISION

☑ Brossé brillant ☑ Double paroi isolante en verre / acier inoxydable. Flancs en fonte d'aluminium.

Tranche extra-large / ultra-haute avec centrage automatique pour griller tous types de pain. Équipé de 4 tubes quartz pour une parfaite répartition du grillage. Touche stop. Touches rétro-éclairées. Thermostat 8 positions. Extra élévation pour extraire facilement les tranches. Tiroir ramasse-miettes latéral. Puissance 1450 W. 50-60 Hz, 230-240 V.



| Code   | Désignation        | U.V. | Prix HT |
|--------|--------------------|------|---------|
| 241509 | 395 x 180 x 155 mm | 1    | -       |

## CUISEUR À ŒUFS

☑ Acier inoxydable, finition poli brillante ☑ Thermostat jusqu'à 110°C



| Code   | Désignation   | U.V. | Prix HT |
|--------|---|------|---------|
| 120744 | Cuiseur, 370 x 215 x 290 mm, 230 V, 2600 W, 6 paniers | 1    | -       |
| 120745 | Lot de 6 paniers                                      | 1    | -       |

## BOÎTE À ŒUFS EN PORCELAINE



| Code   | Désignation                         | U.V. | Prix HT |
|--------|-------------------------------------|------|---------|
| 051416 | 6 compartiments, 150 x 100 x 35 mm  | 1    | -       |
| 051414 | 12 compartiments, 205 x 205 x 35 mm | 1    | -       |

## MARMITE À SOUPE 8 L

☑ Cuve inox, Acier laqué epoxy



Résistance 435 W. Poids : 4,5 kg. Thermostat 1 à 12, 230 V, monophasé, 50/60 Hz

| Code   | Désignation      | U.V. | Prix HT |
|--------|------------------|------|---------|
| 871008 | Ø 350 x H 390 mm | 1    | -       |

## PRÉSENTOIR RÉFRIGÉRÉ

Base en ABS. Idéal pour conserver les produits frais. Livré avec une base, 2 plaques eutectiques et 1 plateau inox. Couvercle Roll-Top à ouverture 90° en SAN vendu à part.



| Code   | Désignation                                      | U.V. | Prix HT |
|--------|--|------|---------|
| 061776 | 560 x 360 x H 65 mm, GN1/1                       | 1    | -       |
| 610428 | Cloche pour référence 061776                     | 1    | -       |
| 403784 | Accumulateur supplémentaire, 250 x 190 x H 25 mm | 1    | -       |

## PRÉSENTOIR À BOCAUX

Hêtre



| Code   | Désignation                           | U.V. | Prix HT |
|--------|---------------------------------------|------|---------|
| 061648 | Présentoir seul, 430 x 170 x H 125 mm | 1    | -       |
| 401297 | Bocal, 200 cl, pour présentoir 061248 | 6    | -       |

## FLÔTE À CÉRÉALES

Plexiglass  Passe au lave-vaisselle



| Code   | Désignation  | U.V. | Prix HT |
|--------|--|------|---------|
| 061644 | Flûte, 150 cl, Ø 100 x H 280 mm + bouchon          | 1    | -       |
| 061643 | Couvercle hermétique seul en inox et polypropylène | 1    | -       |

## DISTRIBUTEUR DE CÉRÉALES

Couvercle et socle en acier inoxydable

NEW 2022



| Code     | Désignation                         | U.V. | Prix HT |
|----------|-------------------------------------|------|---------|
| * 061642 | Capacité 4,5L, 170 x 220 x H 530 mm | 1    | -       |

## SUPPORTS EN ACACIA

| Code   | Désignation                             | U.V. | Prix HT |
|--------|---|------|---------|
| 063017 | 1- Rectangle, 375 x 210 x H 75 mm       | 1    | -       |
| 063029 | 2- Cube, 100 x 100 x H 100 mm           | 1    | -       |
| 063028 | 3- Cube, 140 x 140 x H 140 mm           | 1    | -       |
| 072189 | 4- Plateau Baroque, 426 x 170 x H 65 mm | 1    | -       |



## CLOCHE

Verre sodocalcique



| Code   | Désignation      | U.V. | Prix HT |
|--------|------------------|------|---------|
| 467052 | Ø 267 x H 220 mm | 2    | -       |

## PLAT À GÂTEAU

Verre sodocalcique



NEW 2022

| Code     | Désignation         | U.V. | Prix HT |
|----------|---------------------|------|---------|
| * 051776 | Ø 320 mm x H 114 mm | 1    | -       |

## CORBEILLE FIL

Métal laqué



| Code   | Désignation        | U.V. | Prix HT |
|--------|--------------------|------|---------|
| 408553 | Noir, 310 x 140 mm | 1    | -       |

## CORBEILLES À FRUITS

Métal laqué



| Code   | Désignation          | U.V. | Prix HT |
|--------|----------------------|------|---------|
| 408742 | 1- 530 x 162 x 75 mm | 1    | -       |
| 408743 | 2- 325 x 265 x 75 mm | 1    | -       |



## PLANCHE À PARTAGER XXL

☒ Acacia



| Code   | Désignation         | U.V. | Prix HT |
|--------|---------------------|------|---------|
| 991781 | 670 x 130 x H 20 mm | 1    | -       |

## PLANCHE À PARTAGER ACACIA

☒ Acacia



| Code   | Désignation         | U.V. | Prix HT |
|--------|---------------------|------|---------|
| 072193 | 760 x 220 x H 18 mm | 1    | -       |

## PLANCHE À PARTAGER ACACIA AVEC POIGNÉE

☒ Acacia, poignée en cuivre



| Code   | Désignation         | U.V. | Prix HT |
|--------|---------------------|------|---------|
| 072185 | 600 x 120 x H 20 mm | 1    | -       |

## PLATS OVALES



| Code   | Désignation  | U.V. | Prix HT |
|--------|--------------|------|---------|
| 062310 | 220 x 140 mm | 1    | -       |
| 062312 | 280 x 200 mm | 1    | -       |
| 405119 | 340 x 230 mm | 1    | -       |
| 062316 | 380 x 250 mm | 1    | -       |
| 062318 | 400 x 260 mm | 1    | -       |
| 062320 | 460 x 290 mm | 1    | -       |
| 062325 | 600 x 270 mm | 1    | -       |

## PLATS À GRATIN OVALES



| Code   | Désignation  | U.V. | Prix HT |
|--------|--------------|------|---------|
| 062375 | 240 x 195 mm | 1    | -       |
| 022377 | 300 x 230 mm | 1    | -       |
| 022379 | 380 x 282 mm | 1    | -       |

## PLAT ROND



| Code   | Désignation | U.V. | Prix HT |
|--------|-------------|------|---------|
| 062340 | Ø 340 mm    | 1    | -       |

## PLAT CREUX



| Code   | Désignation | U.V. | Prix HT |
|--------|-------------|------|---------|
| 405118 | Ø 330 mm    | 1    | -       |

## PLATS DE PRÉSENTATION ET DE TRANSPORT

☑ ABS, -15° à +60°C



| Code   | Désignation                        | U.V. | Prix HT |
|--------|------------------------------------|------|---------|
| 275505 | Blanc, 415 x 205 x H 27 mm         | 1    | -       |
| 275509 | Noir, 415 x 205 x H 27 mm          | 1    | -       |
| 275504 | Blanc, 415 x 302 x H 27 mm         | 1    | -       |
| 275508 | Noir, 415 x 302 x H 27 mm          | 1    | -       |
| 275503 | Blanc, 530 x 325 x H 25 mm, GN 1/1 | 1    | -       |

## PLATS GN EFFET ARDOISE

☑ Mélamine ☑ Effet ardoise garanti lave-vaisselle



| Code   | Désignation                 | U.V. | Prix HT |
|--------|-----------------------------|------|---------|
| 402230 | GN 1/1, 530 x 325 x H 10 mm | 1    | -       |
| 062679 | GN 1/2, 325 x 265 x H 12 mm | 1    | -       |
| 402229 | GN 1/3, 325 x 175 x H 12 mm | 1    | -       |

## PLATS OVALES POMPADOUR



| Code   | Désignation  | U.V. | Prix HT |
|--------|--------------|------|---------|
| 062255 | 300 x 190 mm | 1    | -       |
| 062259 | 400 x 260 mm | 1    | -       |
| 062261 | 450 x 295 mm | 1    | -       |
| 062263 | 500 x 325 mm | 1    | -       |

☑ Inox 18%



| Code   | Désignation             | U.V. | Prix HT |
|--------|-------------------------|------|---------|
| 062270 | A poisson, 600 x 280 mm | 1    | -       |

## PLATS À GRATIN RECTANGULAIRES



| Code   | Désignation         | U.V. | Prix HT |
|--------|---------------------|------|---------|
| 280002 | 300 x 210 x H 50 mm | 1    | -       |
| 280003 | 370 x 255 x H 40 mm | 1    | -       |

## PLATS INOX GASTRONORME



| Code   | Désignation                 | U.V. | Prix HT |
|--------|-----------------------------|------|---------|
| 749412 | GN 1/2, 325 x 265 x H 16 mm | 1    | -       |
| 749401 | GN 1/1, 530 x 325 x H 16 mm | 1    | -       |

## PLATEAU DE PRÉSENTATION

☒ Acier chromé



| Code   | Désignation  | U.V. | Prix HT |
|--------|--------------|------|---------|
| 062562 | 539 x 325 mm | 1    | -       |

## PLATEAU DE SERVICE

☒ Inox 18% ☑ Épaisseur 8/10°



| Code   | Désignation           | U.V. | Prix HT |
|--------|-----------------------|------|---------|
| 062232 | 2 anses, 450 x 315 mm | 1    | -       |

## LÉGUMIER 18%



| Code   | Désignation           | U.V. | Prix HT |
|--------|-----------------------|------|---------|
| 062282 | Ø 220 x 60 mm, 160 cl | 1    | -       |

## LÉGUMIERS



| Code   | Désignation             | U.V. | Prix HT |
|--------|-------------------------|------|---------|
| 062350 | Ø 120 x H 40 mm, 40 cl  | 1    | -       |
| 062354 | Ø 170 x H 50 mm, 90 cl  | 1    | -       |
| 062356 | Ø 200 x H 55 mm, 120 cl | 1    | -       |
| 613247 | Ø 220 x H 60 mm, 150 cl | 1    | -       |
| 062360 | Ø 240 x H 60 mm, 200 cl | 1    | -       |

## SOUPIÈRES

| Code   | Désignation              | U.V. | Prix HT |
|--------|--------------------------|------|---------|
| 460330 | Ø 200 mm                 | 1    | -       |
| 613252 | Ø 220 x H 95 mm, 225 cl  | 1    | -       |
| 613253 | Ø 240 x H 110 mm, 400 cl | 1    | -       |



## CAFÉTÉRIA

460 x 360 x 20 mm

| Code   | Désignation     | U.V. | Prix HT |
|--------|-----------------|------|---------|
| 275001 | 1- Bleu         | 10   | -       |
| 275002 | 2- Gris         | 10   | -       |
| 275003 | 3- Marron       | 10   | -       |
| 275004 | 4- Rouge        | 10   | -       |
| 275201 | 5- Violet       | 10   | -       |
| 275206 | 6- Noir         | 10   | -       |
| 275204 | 7- Vert anis    | 10   | -       |
| 275202 | 8- Jaune        | 10   | -       |
| 275203 | 9- Fushia       | 10   | -       |
| 275093 | 10- Abricot     | 10   | -       |
| 275091 | 11- Ivoire      | 10   | -       |
| 275090 | 12- Vert amande | 10   | -       |



- Polypropylène alimentaire
- Passent au lave-vaisselle, utilisation -15°C à 100°C
- Surface spéciale anti-rayures

## FAST FOOD

350 x 270 x 20 mm

| Code   | Désignation  | U.V. | Prix HT |
|--------|--------------|------|---------|
| 274005 | 1- Bleu      | 12   | -       |
| 274001 | 2- Gris      | 12   | -       |
| 274003 | 3- Marron    | 12   | -       |
| 274004 | 4- Rouge     | 12   | -       |
| 275006 | 6- Noir      | 12   | -       |
| 275010 | 7- Vert anis | 12   | -       |
| 275009 | 8- Fushia    | 12   | -       |
| 275008 | 8- Jaune     | 12   | -       |



IN SITU

## PLATEAUX BASIK

Polyester et fibre de verre haute densité

Garanti lave-vaisselle, angles renforcés, bosses de séchage



PLATEX



| Gris fumé | Beige fumé | Désignation                   | U.V. | Prix HT |
|-----------|------------|-------------------------------|------|---------|
| 062900    | 062911     | Plateau, 460 x 360 mm         | 20   | -       |
| 062914    | 062912     | Plateau, GN 1/1, 530 x 325 mm | 20   | -       |
| 062913    | 062910     | Plateau, GN 1/2, 325 x 265 mm | 20   | -       |

## POLYSMART

Polyester et fibre de verre, résine teintée dans la masse

Bosses de séchage, bords et coins renforcés. Résiste de -50°C à 100°C



roltex®  
Our tray, your way.

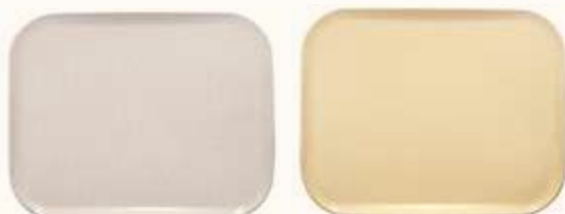

| Code   | Désignation                     | U.V. | Prix HT |
|--------|---------------------------------|------|---------|
| 062025 | 1- Gris, América, 455 x 355 mm  | 15   | -       |
| 062022 | 2- Sable, América, 455 x 355 mm | 15   | -       |

## PLATEAU STRATIFIÉ



| Code   | Désignation            | U.V. | Prix HT |
|--------|------------------------|------|---------|
| 473073 | Chocolat, 375 x 265 mm | 25   | -       |

roltex®  
Our tray, your way.

## PLATEAU CHARIOT PETIT-DÉJEUNER

Copolyester

Forme ergonomique, bonne prise en main, confort à la manipulation. Bosse de séchage, fond du plateau granité



| Code   | Désignation               | U.V. | Prix HT |
|--------|---------------------------|------|---------|
| 275071 | GN 1/2, 325 x 265 x 18 mm | 12   | -       |

IN SITU  
creation

## PLATEAUX POLYONE

Polyester et fibre de verre

Adapté aux lavages répétés en lave-vaisselle. Bords renforcés. Bossage de séchage



PLATEX



| Nuage bleu | Comet Vanille | Désignation          | U.V. | Prix HT |
|------------|---------------|----------------------|------|---------|
| 062092     | 062054        | GN 1/2, 325 x 265 mm | 1    | -       |
| 062093     | 062056        | 460 x 360 mm         | 1    | -       |
| 062094     | 062057        | GN 1/1, 530 x 325 mm | 1    | -       |

## PLATEAUX POLY STR

Polyester et fibre de verre haute densité, renforcés et teinté dans la masse

Garanti lave-vaisselle, bordure renforcée incassable, résistance à la flexion et aux chocs. Bosse de séchage. Supporte de -20°C à 135°C



PLATEX



| Granit gris | Granit bleu | Désignation          | U.V. | Prix HT |
|-------------|-------------|----------------------|------|---------|
| 062066      | -           | GN 1/2, 325 x 265 mm | 1    | -       |
| 062067      | 062098      | 460 x 360 mm         | 1    | -       |

## CUILLÈRES DE SERVICE

Exoglass®

Résiste jusqu'à 220 °C



| Code   | Désignation  | U.V. | Prix HT |
|--------|--|------|---------|
| 650102 | Cuillère pleine, blanche, 340 mm                   | 1    | -       |
| 650103 | Cuillère pleine, translucide, 340 mm, copolyester  | 1    | -       |
| 650104 | Cuillère pleine, noire, 340 mm                     | 1    | -       |
| 650105 | Cuillère pleine, rouge, 340 mm                     | 1    | -       |
| 650112 | Cuillère perforée, blanche, 340 mm                 | 1    | -       |
| 650113 | Cuillère perforée, translucide, 340mm, copolyester | 1    | -       |
| 650114 | Cuillère perforée, noire, 340 mm                   | 1    | -       |
| 650115 | Cuillère perforée, rouge, 340 mm                   | 1    | -       |

## GAMME MENUS SPÉCIAUX

Exoglass® violet

Résiste jusqu'à 220 °C



RETROUVEZ LES COUTEAUX À MANCHE VIOLET > P.94

ET LA PLANCHE DE DÉCOUPE VIOLETTE > P.96

| Code   | Désignation                    | U.V. | Prix HT |
|--------|--------------------------------|------|---------|
| 112424 | Pelton ajouré, 300 mm          | 1    | -       |
| 113334 | Mouvette, 300 mm               | 1    | -       |
| 112434 | Pince feuille de chêne, 240 mm | 1    | -       |

## COUVERTS À SALADE

SAN



| Code   | Désignation                      | U.V. | Prix HT |
|--------|----------------------------------|------|---------|
| 071677 | SAN transparent, 320 mm la paire | 1    | -       |

## USTENSILES DE SERVICE "UNI"

Inox



| Code   | Désignation           | U.V. | Prix HT |
|--------|-----------------------|------|---------|
| 064040 | Fourchette, 250 mm    | 1    | -       |
| 064042 | Cuillère, 250 mm      | 1    | -       |
| 064044 | Louche, 280 mm, 10 cl | 1    | -       |

## CUILLÈRES DE SERVICE

Inox, manche polypropylène

Taquet anti-glisse



| Code   | Désignation     | U.V. | Prix HT |
|--------|-----------------|------|---------|
| 071822 | Pleine, 280 mm  | 1    | -       |
| 071823 | Ajourée, 280 mm | 1    | -       |

## COUVERTS DE SERVICE

Inox, manche polypropylène

Muni d'un crochet anti-glisse



| Code   | Désignation                 | U.V. | Prix HT |
|--------|-----------------------------|------|---------|
| 071745 | 1- Cuillère ajourée, 340 mm | 1    | -       |
| 071748 | 2- Cuillère pleine, 340 mm  | 1    | -       |
| 071750 | 3- Louche, 340 mm           | 1    | -       |



## CURVE

🇫🇷 Exoglass®

★ Résiste jusqu'à 220 °C



IN SITU  
CRÉATION

| Code   | Désignation                                | U.V. | Prix HT |
|--------|--|------|---------|
| 650198 | Cuillère pleine, gris anthracite, 300 mm   | 1    | -       |
| 650190 | Cuillère pleine, vert anis, 300 mm         | 1    | -       |
| 650200 | Cuillère perforée, gris anthracite, 300 mm | 1    | -       |
| 650192 | Cuillère perforée, vert anis, 300 mm       | 1    | -       |
| 650202 | Pince CAFÉTÉRIA, gris anthracite, 250 mm   | 1    | -       |
| 650194 | Pince CAFÉTÉRIA, vert anis, 250 mm         | 1    | -       |
| 650204 | Pince TOPING, gris anthracite, 170 mm      | 1    | -       |

## LOUCHES DE SERVICE CALIBRÉES

🇫🇷 Inox, manche PVC couleur



| Code   | Désignation                | U.V. | Prix HT |
|--------|----------------------------|------|---------|
| 112730 | Manche bleu PVC, 6 cl      | 1    | -       |
| 112731 | Manche gris PVC, 12 cl     | 1    | -       |
| 112732 | Manche vert PVC, 17,5 cl   | 1    | -       |
| 112733 | Manche orange PVC, 23,5 cl | 1    | -       |
| 112734 | Manche rouge PVC, 35 cl    | 1    | -       |

## LOUCHETTES

🇫🇷 Exoglass®

★ Résiste jusqu'à 220 °C



IN SITU  
NF

| Code   | Désignation           | U.V. | Prix HT |
|--------|-----------------------|------|---------|
| 650206 | Grise, 200 mm, 3,5 cl | 1    | -       |
| 650164 | Noire, 300 mm, 3,5 cl | 1    | -       |



## PINCE-CISEAUX À SALADE



| Code   | Désignation | U.V. | Prix HT |
|--------|-------------|------|---------|
| 652001 | 250 mm      | 1    | -       |

## PINCES FEUILLE DE CHÊNE EXOGLASS®



☆ Résiste jusqu'à 220 °C



| Code   | Désignation   | U.V. | Prix HT |
|--------|---------------|------|---------|
| 650134 | Noire, 300 mm | 1    | -       |

## PINCES FEUILLE DE CHÊNE

🇫🇷 Exoglass® ☆ Résiste jusqu'à 220°C



| Code   | Désignation                      | U.V. | Prix HT |
|--------|----------------------------------|------|---------|
| 112438 | Noire, 240 mm                    | 1    | -       |
| 112435 | Grise, 240 mm                    | 1    | -       |
| 112437 | Blanche, 240 mm                  | 1    | -       |
| 112439 | Rouge, 240 mm                    | 1    | -       |
| 112434 | Violet, 240 mm                   | 1    | -       |
| 650203 | Translucide, 240 mm, copolyester | 1    | -       |

☆ Lot de 2



| Code   | Désignation             | U.V. | Prix HT |
|--------|-------------------------|------|---------|
| 991156 | Lot de 2 pinces, 240 mm | 1    | -       |

## PINCES

🔪 Inox 18/10



| Code   | Désignation         | U.V. | Prix HT |
|--------|---------------------|------|---------|
| 071695 | A spaghetti, 200 mm | 1    | -       |
| 071711 | A servir, 240 mm    | 1    | -       |

## PINCES TOUS USAGES

🔪 Inox ☆ Ressort intégré



| Code   | Désignation | U.V. | Prix HT |
|--------|-------------|------|---------|
| 652014 | 175 mm      | 1    | -       |
| 071691 | 240 mm      | 1    | -       |
| 652016 | 300 mm      | 1    | -       |
| 652017 | 400 mm      | 1    | -       |

## GRANDES PINCES INOX/PVC



| Code   | Désignation   | U.V. | Prix HT |
|--------|---------------|------|---------|
| 071698 | Rouge, 300 mm | 1    | -       |
| 071699 | Rouge, 400 mm | 1    | -       |

## PINCES INOX/PVC

🔪 Manche PVC anti-dérapant



| Code   | Désignation   | U.V. | Prix HT |
|--------|---------------|------|---------|
| 071694 | Rouge, 240 mm | 1    | -       |
| 071696 | Noire, 240 mm | 1    | -       |
| 071688 | Verte, 240 mm | 1    | -       |
| 071689 | Bleu, 240 mm  | 1    | -       |
| 071690 | Jaune, 240    | 1    | -       |

## PELLES À TARTE

★ BPA Free, passe au lave vaisselle



| Code   | Désignation                        | U.V. | Prix HT |
|--------|------------------------------------|------|---------|
| 650183 | En copolyester transparent, 285 mm | 1    | -       |
| 650184 | En PA noir, 285 mm                 | 1    | -       |

## PELLES À TARTE

☑ Inox



| Code   | Désignation | U.V. | Prix HT |
|--------|-------------|------|---------|
| 112637 | 1- 265 mm   | 1    | -       |
| 652112 | 2- 240 mm   | 1    | -       |

## PELLES À MESURER

☑ Polyéthylène



| Code   | Désignation          | U.V. | Prix HT |
|--------|----------------------|------|---------|
| 116233 | 187 x 65 mm, 12,5 cl | 1    | -       |
| 116234 | 250 x 92 mm, 25 cl   | 1    | -       |
| 116235 | 310 x 115 mm, 50 cl  | 1    | -       |
| 116236 | 350 x 145 mm, 85 cl  | 1    | -       |
| 116237 | 400 x 177 mm, 150 cl | 1    | -       |

## PELLES À INGRÉDIENTS

☑ Polypropylène alimentaire



| Code   | Désignation      | U.V. | Prix HT |
|--------|------------------|------|---------|
| 116270 | Blanc, PP, 0,7 L | 1    | -       |
| 116271 | Rouge, PP, 0,7 L | 1    | -       |
| 116272 | Bleu, PP, 0,7 L  | 1    | -       |
| 116273 | Vert, PP, 0,7 L  | 1    | -       |
| 116274 | Jaune, PP, 0,7 L | 1    | -       |

## DESSOUS DE PLAT



| Code   | Désignation       | U.V. | Prix HT |
|--------|-------------------|------|---------|
| 061640 | Modèle 4 branches | 1    | -       |

## DESSOUS DE PLAT EN SILICONE



| LOT DE 2 |              | U.V. | Prix HT |
|----------|--------------|------|---------|
| Code     | Désignation  | U.V. | Prix HT |
| 061647   | 180 x 180 mm | 1    | -       |



LES  
USTENSILES  
ET LE  
MATÉRIEL ÉLECTRIQUE

91

## COUTEAUX D'OFFICE



| Code   | Désignation                   | U.V. | Prix HT |
|--------|-------------------------------|------|---------|
| 090300 | 1- Lame 80 mm (sans rivets)   | 1    | -       |
| 090303 | 2- Lame 95 mm (sans rivets)   | 1    | -       |
| 090310 | 3- Lame 90 mm (avec rivets)   | 1    | -       |
| 090147 | 4- Lame 100 mm avec mître     | 1    | -       |
| 182203 | 5- Manche vert, lame 100 mm   | 1    | -       |
| 182803 | 6- Manche violet, lame 100 mm | 1    | -       |

## COUTEAUX D'OFFICE COULEUR



| Code   | Désignation        | U.V. | Prix HT |
|--------|--------------------|------|---------|
| 182103 | Noir, lame 100 mm  | 1    | -       |
| 182203 | Vert, lame 100 mm  | 1    | -       |
| 182303 | Bleu, lame 100 mm  | 1    | -       |
| 182403 | Rouge, lame 100 mm | 1    | -       |
| 182503 | Jaune, lame 100 mm | 1    | -       |
| 182603 | Blanc, lame 100 mm | 1    | -       |

## COUTEAUX SURMOULÉS ECOLINE



| Code   | Désignation    | U.V. | Prix HT |
|--------|----------------|------|---------|
| 090836 | 1- Lame 150 mm | 1    | -       |
| 090835 | 2- Lame 200 mm | 1    | -       |
| 090831 | 3- Lame 250 mm | 1    | -       |
| 182114 | 4- Lame 310 mm | 1    | -       |

## COUTEAUX CLASSIC



| Code     | Désignation                        | U.V. | Prix HT |
|----------|------------------------------------|------|---------|
| 120406   | 1- Lame 90 mm                      | 1    | -       |
| 120413   | 2- Lame 150 mm                     | 1    | -       |
| 120414   | 3- Lame 200 mm                     | 1    | -       |
| 120415   | 4- Lame 250 mm                     | 1    | -       |
| 120416   | 5- Lame 300 mm                     | 1    | -       |
| 120423   | 6- Couteau à filet, lame 180 mm    | 1    | -       |
| 120410   | 7- Tranchelard, lame 200 mm        | 1    | -       |
| 120408   | 8- Couteau à désosser, lame 150 mm | 1    | -       |
| 120409   | 9- Couteau santoku, lame 180 mm    | 1    | -       |
| * 120411 | 10- Couteau à pain, lame 200 mm    | 1    | -       |

## COUTEAU DE BOUCHER



| Code   | Désignation | U.V. | Prix HT |
|--------|-------------|------|---------|
| 090806 | Lame 360 mm | 1    | -       |

## COUTEAU SANTOKU



| Code   | Désignation | U.V. | Prix HT |
|--------|-------------|------|---------|
| 182187 | Lame 180 mm | 1    | -       |

# GAMME SURMOULÉE ECOLINE

☑️ **Lame en acier inoxydable trempé, manche en polypropylène**

☆ **Manches couleurs**



## COUTEAU À DÉOSSER



| Code   | Désignation               | U.V. | Prix HT |
|--------|---------------------------|------|---------|
| 090925 | Manche rouge, lame 130 mm | 1    | -       |
| 090943 | Manche jaune, lame 130 mm | 1    | -       |

## COUTEAU À SAIGNER



| Code   | Désignation               | U.V. | Prix HT |
|--------|---------------------------|------|---------|
| 090927 | Manche rouge, lame 140 mm | 1    | -       |
| 090948 | Manche jaune, lame 140 mm | 1    | -       |

## COUTEAU FILET DE SOLE

☆ **Lame flexible**



| Code   | Désignation                     | U.V. | Prix HT |
|--------|---------------------------------|------|---------|
| 090911 | Manche bleu, lame souple 180 mm | 1    | -       |

## COUTEAUX DE CUISINE



| Code   | Désignation              | U.V. | Prix HT |
|--------|--------------------------|------|---------|
| 090931 | Manche vert, lame 200 mm | 1    | -       |
| 090932 | Manche vert, lame 250 mm | 1    | -       |



| Code   | Désignation               | U.V. | Prix HT |
|--------|---------------------------|------|---------|
| 090941 | Manche jaune, lame 200 mm | 1    | -       |
| 090942 | Manche jaune, lame 250 mm | 1    | -       |



| Code   | Désignation               | U.V. | Prix HT |
|--------|---------------------------|------|---------|
| 090921 | Manche rouge, lame 200 mm | 1    | -       |
| 090962 | Manche rouge, lame 250 mm | 1    | -       |



| Code   | Désignation              | U.V. | Prix HT |
|--------|--------------------------|------|---------|
| 090951 | Manche bleu, lame 200 mm | 1    | -       |
| 090952 | Manche bleu, lame 250 mm | 1    | -       |

## COUTEAUX DE BOUCHER



| Code   | Désignation               | U.V. | Prix HT |
|--------|---------------------------|------|---------|
| 090922 | Manche rouge, lame 235 mm | 1    | -       |
| 090923 | Manche rouge, lame 260 mm | 1    | -       |



| Code   | Désignation               | U.V. | Prix HT |
|--------|---------------------------|------|---------|
| 090944 | Manche jaune, lame 235 mm | 1    | -       |
| 090945 | Manche jaune, lame 260 mm | 1    | -       |



| Code   | Désignation               | U.V. | Prix HT |
|--------|---------------------------|------|---------|
| 090902 | Manche jaune, lame 315 mm | 1    | -       |

## COUTEAU À PAIN



| Code   | Désignation               | U.V. | Prix HT |
|--------|---------------------------|------|---------|
| 090949 | Manche jaune, lame 250 mm | 1    | -       |
| 090939 | Manche vert, lame 250 mm  | 1    | -       |

## COUTEAU À JAMBON

☆ **Lame alvéolée**



| Code   | Désignation               | U.V. | Prix HT |
|--------|---------------------------|------|---------|
| 090947 | Manche jaune, lame 265 mm | 1    | -       |
| 090957 | Manche bleu, lame 265 mm  | 1    | -       |

## COUTEAU À SAIGNER

☑ Manche en polypropylène ☑ Surmoulé, garanti lave-vaisselle



| Code   | Désignation | U.V. | Prix HT |
|--------|-------------|------|---------|
| 090820 | Lame 150 mm | 1    | -       |



## FILET DE SOLE

☑ Manche en polypropylène ☑ Surmoulé, garanti lave-vaisselle, lame flexible



| Code   | Désignation | U.V. | Prix HT |
|--------|-------------|------|---------|
| 182130 | Lame 150 mm | 1    | -       |



## COUTEAU TRANCHELARD

☑ Manche en polypropylène ☑ Surmoulé, garanti lave-vaisselle



| Code   | Désignation | U.V. | Prix HT |
|--------|-------------|------|---------|
| 090826 | Lame 250 mm | 1    | -       |

## COUTEAU À JAMBON

☑ Manche en polypropylène ☑ Surmoulé, garanti lave-vaisselle, lame alvéolée



| Code   | Désignation | U.V. | Prix HT |
|--------|-------------|------|---------|
| 090827 | Lame 265 mm | 1    | -       |

## COUTEAUX À PAIN ET À ENTREMETS



| Code   | Désignation                          | U.V. | Prix HT |
|--------|--------------------------------------|------|---------|
| 280019 | 1- Couteau à pain, lame 180 mm       | 1    | -       |
| 090465 | 2- Couteau à pain, lame 200 mm       | 1    | -       |
| 120411 | 3- Couteau à pain, lame 200 mm       | 1    | -       |
| 182109 | 4- Couteau à pain, lame 240 mm       | 1    | -       |
| 090939 | 5- Couteau à pain vert, lame 250 mm  | 1    | -       |
| 090949 | 6- Couteau à pain jaune, lame 250 mm | 1    | -       |
| 090913 | 7- Couteau à génoise, lame 280 mm    | 1    | -       |

## COUTEAUX DE BOUCHER

☑ Manche en polypropylène ☑ Surmoulé, garanti lave-vaisselle



| Code   | Désignation | U.V. | Prix HT |
|--------|-------------|------|---------|
| 090807 | Lame 315 mm | 1    | -       |
| 090808 | Lame 260 mm | 1    | -       |
| 090809 | Lame 200 mm | 1    | -       |
| 090801 | Lame 150 mm | 1    | -       |

## COUTEAU SCIE À POISSON

☑ Manche en polypropylène ☑ Surmoulé, garanti lave-vaisselle



| Code   | Désignation              | U.V. | Prix HT |
|--------|--------------------------|------|---------|
| 182315 | Manche bleu, lame 310 mm | 1    | -       |

## COUTEAU À FROMAGE 2 MAINS

☑ Manche en polypropylène ☑ Surmoulé, garanti lave-vaisselle

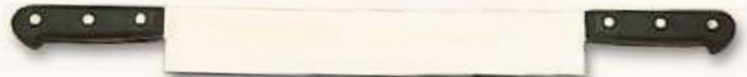

| Code   | Désignation | U.V. | Prix HT |
|--------|-------------|------|---------|
| 122004 | Lame 330 mm | 1    | -       |

## MENUS SPÉCIAUX

PRATIQUE

Couteaux exclusivement dédiés aux préparations alimentaires sensibles telles que le sans gluten, halal, casher, vegan...



| Code   | Désignation                     | U.V. | Prix HT |
|--------|---------------------------------|------|---------|
| 182803 | Couteau d'office, lame 100 mm   | 1    | -       |
| 182840 | Couteau à découpe, lame 210 mm  | 1    | -       |
| 182829 | Couteau à désosser, lame 150 mm | 1    | -       |
| 182841 | Couteau à trancher, lame 240 mm | 1    | -       |
| 182811 | Couteau de cuisine, lame 160 mm | 1    | -       |
| 182812 | Couteau de cuisine, lame 200 mm | 1    | -       |
| 182813 | Couteau de cuisine, lame 260 mm | 1    | -       |
| 182835 | Couteau à saigner, lame 160 mm  | 1    | -       |
| 182821 | Couteau à génoise, lame 310 mm  | 1    | -       |

RETROUVEZ LA GAMME D'USTENSILES VIOLETS ▶ P.87

ET LA PLANCHE DE DÉCOUPE VIOLETTE ▶ P.96

## LES COUTEAUX "GLOBAL" INOX

GLOBAL  
CROMOVA 18 Stainless Steel



| Code   | Désignation                       | U.V. | Prix HT |
|--------|-----------------------------------|------|---------|
| 120204 | 1- Cuisine G2, lame 200 mm        | 1    | -       |
| 120207 | 2- Légumes G5, lame 180 mm        | 1    | -       |
| 120220 | 3- Poisson yana G11, lame 250 mm  | 1    | -       |
| 120221 | 4- Poisson yana G14, lame 300 mm  | 1    | -       |
| 120205 | 5- Viande G3, lame 210 mm         | 1    | -       |
| 120228 | 6- Filet de sole G30, lame 210 mm | 1    | -       |
| 120234 | 7- Cuisine G16, lame 240 mm       | 1    | -       |
| 120235 | 8- Cuisine G17, lame 270 mm       | 1    | -       |
| 120237 | 9- Eminceur G29, lame 180 mm      | 1    | -       |

Héritiers de la tradition des samourais, les couteaux "GLOBAL" sont la référence dans le domaine de la gastronomie. Les lames en acier inoxydable CROMOVA 18 garantissent un tranchant remarquable. Leur design exceptionnel offre un parfait équilibre en main. La gamme proposée est large, chaque forme est spécialement adaptée à un usage particulier. Chaque couteau est livré dans une boîte individuelle.

## SET DE COUTEAUX "GLOBAL" ET BARRE

- Couteau à trancher G2, inox, 130 mm (120204),
- Couperet légumes G5, inox, 140 mm (120265),
- Couteau tous usages G511, inox, 150 mm (120260),
- Couteau office G538, inox, 90 mm,
- Barre magnétique, inox, 475 x 45 mm (120305).



| Code   | Désignation | U.V. | Prix HT |
|--------|-------------|------|---------|
| 120390 | Le set      | 1    | -       |

## MALETTE SOUPLE À USTENSILES



| Code   | Désignation                     | U.V. | Prix HT |
|--------|---------------------------------|------|---------|
| 126903 | 470 x 200 x 70 mm, 8 encoches   | 1    | -       |
| 126904 | 530 x 240 x 110 mm, 12 encoches | 1    | -       |

Mallette polyester à fermeture éclair et poche sur le devant. Bandoulière réglable et amovible. 2 plaques amovibles de 3 encoches chacune. Vendue vide.

## ARMOIRES DE DÉCONTAMINATION

Minuterie intégrée

Pour couteaux et petits ustensiles. Le rayonnement UV émit par le tube germicide exerce une action photochimique décontaminante. Tube à ballast électronique 15 W pour une longue durée de vie (8000h) et assurant une réduction de 25% de la consommation électrique. Carrosserie acier inoxydable. Porte transparente fumée, avec interrupteur de sécurité. Fermeture magnétique avec serrure. Minuterie intégrée. Fixation murale, visserie inox fournie. 230 V mono. Puissance 18 W. 585 x 735 x 120 mm, 9,5 kg.



BOURGEAT

| Code   | Désignation   | U.V. | Prix HT |
|--------|---|------|---------|
| 855616 | Pour 20 couteaux, avec panier inox, avec serrure        | 1    | -       |
| 855606 | Pour 10 couteaux, avec barre magnétique                 | 1    | -       |
| 855615 | Pour 20 couteaux, avec panier inox, sans serrure        | 1    | -       |
| 480822 | Tube de rechange pour armoires 855616, 855606 et 855615 | 1    | -       |

## BARRES AIMANTÉES



| Code   | Désignation         | U.V. | Prix HT |
|--------|---------------------|------|---------|
| 090508 | Eco line, 380 mm    | 1    | -       |
| 126003 | Extra forte, 460 mm | 1    | -       |

## BARRE MAGNÉTIQUE TOUT INOX

Nettoyage facile



| Code   | Désignation | U.V. | Prix HT |
|--------|-------------|------|---------|
| 126007 | 450 x 46 mm | 1    | -       |

## COUPE-PAINS



| Code   | Désignation                        | U.V. | Prix HT |
|--------|------------------------------------|------|---------|
| 120071 | 1- Socle polyéthylène, lame 250 mm | 1    | -       |
| 120064 | 2- Socle inox, lame 350 mm         | 1    | -       |

## PLANCHES À PAIN

Hêtre

Acacia

Avec ramasse-miettes



| Code   | Désignation                     | U.V. | Prix HT |
|--------|---------------------------------|------|---------|
| 090504 | 1 - 230 x 400 x H 35 mm         | 1    | -       |
| 090465 | 2 - Couteau, lame 200 mm        | 1    | -       |
| 090501 | 3 - GN 1/1, 530 x 325 x H 20 mm | 1    | -       |

## PLANCHE À DÉCOUPER

ÉPAISSEUR 15 MM



| Code                                | Désignation  | U.V. | Prix HT |
|-------------------------------------|--------------|------|---------|
| <b>Blanche, pour fromages</b>       |              |      |         |
| 130043                              | 400 x 250 mm | 1    | -       |
| 130044                              | 400 x 300 mm | 1    | -       |
| 130046                              | 530 x 325 mm | 1    | -       |
| 130048                              | 600 x 400 mm | 1    | -       |
| <b>Rouge, pour viande crue</b>      |              |      |         |
| 130050                              | 530 x 325 mm | 1    | -       |
| 130052                              | 600 x 400 mm | 1    | -       |
| <b>Bleu, pour poisson</b>           |              |      |         |
| 130054                              | 530 x 325 mm | 1    | -       |
| 130056                              | 600 x 400 mm | 1    | -       |
| <b>Jaune, pour viande cuite</b>     |              |      |         |
| 130068                              | 530 x 325 mm | 1    | -       |
| 130069                              | 600 x 400 mm | 1    | -       |
| <b>Verte, pour salade et fruits</b> |              |      |         |
| 130066                              | 530 x 325 mm | 1    | -       |
| 130067                              | 600 x 400 mm | 1    | -       |
| <b>Marron, pour légumes</b>         |              |      |         |
| 130070                              | 530 x 325 mm | 1    | -       |
| 130071                              | 600 x 400 mm | 1    | -       |

## PLANCHE À DÉCOUPER

ÉPAISSEUR 20 MM

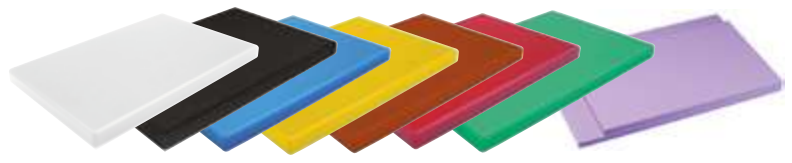

| Blanc  | Noir   | Bleu   | Jaune  | Brun   | Rouge  | Vert   | Violet | Désignation  | U.V. | Prix HT |
|--------|--------|--------|--------|--------|--------|--------|--------|--------------|------|---------|
| -      | 130090 | -      | -      | -      | -      | -      | -      | 260 x 160 mm | 1    | -       |
| 130311 | -      | -      | -      | -      | -      | -      | -      | 400 x 250 mm | 1    | -       |
| 130312 | -      | -      | -      | -      | -      | -      | -      | 400 x 300 mm | 1    | -       |
| 130317 | -      | -      | -      | -      | -      | -      | -      | 530 x 325 mm | 1    | -       |
| -      | 270221 | 270212 | 270214 | 270216 | 270218 | 270220 | 270223 | 530 x 325 mm | 1    | -       |
| 130315 | -      | -      | -      | -      | -      | -      | -      | 600 x 400 mm | 1    | -       |
| -      | -      | 130074 | 130076 | 130078 | 130080 | 130082 | 130083 | 600 x 400 mm | 1    | -       |

## RACK ÉGOUTTOIR

☒ Fil d'acier chromé ☆ Pour 6 planches



| Code   | Désignation        | U.V. | Prix HT |
|--------|--------------------|------|---------|
| 139002 | 415 x 228 x 165 mm | 1    | -       |

## RACLOIR À PLANCHES

☒ Polyéthylène, lame acier trempé



| Code   | Désignation                   | U.V. | Prix HT |
|--------|-------------------------------|------|---------|
| 139005 | 202 x 70 mm                   | 1    | -       |
| 139006 | Lames de rechange, boîte de 2 | 1    | -       |

S'utilise comme un rabot. Supprime les entailles et tâches afin de travailler sur des planches en polyéthylène lisses et propres.

## FUSILS

☆ Modèle économique



| Code   | Désignation         | U.V. | Prix HT |
|--------|---------------------|------|---------|
| 125050 | Mèche ronde, 300 mm | 1    | -       |

☒ Manche plastique



| Code   | Désignation         | U.V. | Prix HT |
|--------|---------------------|------|---------|
| 090630 | Mèche ovale, 300 mm | 1    | -       |

## PIERRE À AFFÛTER



| Code   | Désignation | U.V. | Prix HT |
|--------|-------------|------|---------|
| 090665 | Grain moyen | 1    | -       |

## AIGUSEUR MANUEL CC45

☆ Pour lames lisses



NEW  
2022

| Code   | Désignation        | U.V. | Prix HT |
|--------|--------------------|------|---------|
| 127603 | 215 x 54 x H 70 mm | 1    | -       |

## CISEAUX



| Code   | Désignation  | U.V. | Prix HT |
|--------|--|------|---------|
| 120801 | 1- Long, 215 mm  | 1    | -       |
| 120806 | 2- A herbes, 5 lames, long, 200 mm                                     | 1    | -       |
| 120802 | 3- Ambidextre, long, 195 mm, inox et plastique noir                    | 1    | -       |
| 120809 | 4- Ambidextre, 205 x 75 mm, inox sablé avec anneaux de caoutchouc bleu | 1    | -       |

## AIGUSEUR ÉLECTRIQUE H220

☆ Modèle économique



| Code   | Désignation                           | U.V. | Prix HT |
|--------|---------------------------------------|------|---------|
| 127609 | 195 x 85 x H 95 mm, 1 kg, 40 W, 230 V | 1    | -       |

Modèle Hybrid™ combinant affûtage électrique et manuel par disques abrasifs de diamants. Affûtage en deux étapes, la première électrique complétée par l'affûtage manuel avec le concept Chef's Choice de double biseau plus durable. Aiguillage de couteaux à lame lisse ou crantée. Réservé à un usage non intensif.

## COUPE-VOLAILLE

☒ Lame inox, poignées plastique



| Code   | Désignation  | U.V. | Prix HT |
|--------|--------------|------|---------|
| 120817 | Long, 250 mm | 1    | -       |

## ROULETTE À PIZZA

☒ Inox



| Code   | Désignation | U.V. | Prix HT |
|--------|-------------|------|---------|
| 141035 | Ø 100 mm    | 1    | -       |



## LE TRAVAIL DES FRUITS



| Code   | Désignation                                     | U.V. | Prix HT |
|--------|---|------|---------|
| 090370 | 1- Couteau à pamplemousse, lame 110 mm          | 1    | -       |
| 090450 | 2- Décore-citron, lame 40 mm pour droitier      | 1    | -       |
| 090455 | 3- Décore-citron, lame 40 mm pour gaucher       | 1    | -       |
| 090440 | 4- Vide-pomme, tube en acier inoxydable Ø 15 mm | 1    | -       |
| 090405 | 5- Moule à pomme rond, Ø 25 mm                  | 1    | -       |
| 090460 | 6- Couteau à zester, 140 mm                     | 1    | -       |

## ÉQUEUTEUR À TOMATE



| Code   | Désignation     | U.V. | Prix HT |
|--------|-----------------|------|---------|
| 090417 | Longueur 135 mm | 1    | -       |

## ÉPLUCHEURS



| Code   | Désignation                                | U.V. | Prix HT |
|--------|--|------|---------|
| 090381 | 1- Eplucheur manche rouge, longueur 165 mm | 1    | -       |
| 090380 | 2- Eplucheur, longueur 160 mm, 2 rivets    | 1    | -       |
| 090384 | 3- Rase légume, 110 x 65 mm                | 1    | -       |

## COUTEAUX À TOMATE



| Code   | Désignation                | U.V. | Prix HT |
|--------|----------------------------|------|---------|
| 182104 | Lame crantée, 110 mm       | 1    | -       |
| 090365 | Longueur de la lame 105 mm | 1    | -       |

## ÉMINCEUR À LÉGUMES



| Code   | Désignation                                      | U.V. | Prix HT |
|--------|--|------|---------|
| 120903 | 8 lames très tranchantes, longueur totale 145 mm | 1    | -       |

## RÂPE À ZESTER

Microplane

☑️ Inox

NEW 2022



| Code     | Désignation      | U.V. | Prix HT |
|----------|------------------|------|---------|
| * 186601 | Lame 200 x 25 mm | 1    | -       |

## COLOMBUS

☑️ Fonte d'aluminium revêtue, fils inox  
☑️ Lave-vaisselle



| Code   | Désignation                    | U.V. | Prix HT |
|--------|--------------------------------|------|---------|
| 215304 | Coupe-œuf 6 quartiers, à pince | 1    | -       |

## COUPE-ŒUF 6 QUARTIERS

☑️ Inox  
☑️ Lave-vaisselle



| Code   | Désignation        | U.V. | Prix HT |
|--------|--------------------|------|---------|
| 400497 | 210 x 25 x Ø 60 mm | 1    | -       |

## RONDY-OVAL

☑️ Fonte d'aluminium revêtue, fils inox  
☑️ Lave-vaisselle



| Code   | Désignation                                    | U.V. | Prix HT |
|--------|--|------|---------|
| 215306 | Coupe-œuf 10 rondelles, sur socle, 135 x 80 mm | 1    | -       |

## COUPE-ŒUF MIXTE QUARTIERS RONDELLES

☑️ Polyamide blanc, fils inox



| Code   | Désignation                                     | U.V. | Prix HT |
|--------|---|------|---------|
| 072738 | 6 quartiers ou 10 rondelles, 135 x 70 x H 25 mm | 1    | -       |

## LYRE À FROMAGE

☑️ Inox



| Code   | Désignation                       | U.V. | Prix HT |
|--------|-----------------------------------|------|---------|
| 072540 | Ecart 170 mm, fil Ø 0,5 mm        | 1    | -       |
| 072547 | 10 fils de rechange, fil Ø 0,5 mm | 1    | -       |

## PRESSE-AIL



| Code   | Désignation        | U.V. | Prix HT |
|--------|--------------------|------|---------|
| 072890 | 150 x 25 x H 30 mm | 1    | -       |

## ROULEAU EXTENSIBLE

NEW 2022



| Code     | Désignation                                 | U.V. | Prix HT |
|----------|---|------|---------|
| * 141010 | 5 roulettes lisses pour bandes de 1 à 12 cm | 1    | -       |

## PALETTES-SPATULES

☑️ **Lame inox, manche anti-dérapant**



| Code   | Désignation           | U.V. | Prix HT |
|--|-----------------------|------|---------|
| <b>1- Coudée, lame souple</b>                    |                       |      |         |
| 112666   | Perforée, 200 x 75 mm | 1    | -       |
| 112664   | Pleine, 200 x 75 mm   | 1    | -       |
| <b>2- Pelle à hamburger, lame rigide</b>         |                       |      |         |
| 112662   | 150 x 100 mm          | 1    | -       |
| <b>3- Palette triangulaire, lame très rigide</b> |                       |      |         |
| 112722   | Lame 245 x 100 mm     | 1    | -       |
| <b>4- Palette-spatule coudée, lame flexible</b>  |                       |      |         |
| 112670   | Lame 155 mm           | 1    | -       |
| 112672   | Lame 205 mm           | 1    | -       |
| 112674   | Lame 260 mm           | 1    | -       |
| 112676   | Lame 310 mm           | 1    | -       |
| <b>5- Palette-spatule droite, lame flexible</b>  |                       |      |         |
| 112650   | Lame 200 mm           | 1    | -       |
| 112652   | Lame 250 mm           | 1    | -       |
| 112654   | Lame 300 mm           | 1    | -       |
| 112656   | Lame 350 mm           | 1    | -       |

## BAIONNETTE



| Code   | Désignation                 | U.V. | Prix HT |
|--------|-----------------------------|------|---------|
| 112070 | Baïonnette diapason, 320 mm | 1    | -       |

## SPATULES

☑️ **Lame inox, manche anti-dérapant**

| Code   | Désignation             | U.V. | Prix HT |
|--------|-------------------------|------|---------|
| 072040 | 1- Souple, 150 x 60 mm  | 1    | -       |
| 072045 | 2- Ajourée, 170 x 80 mm | 1    | -       |



## SPATULE PLANCHA

☑️ **Inox, manche PP**  
 ☆ **Biseauté**



| Code   | Désignation  | U.V. | Prix HT |
|--------|--------------|------|---------|
| 112668 | 270 x 100 mm | 1    | -       |

## SPATULE WOK

☑️ **Inox, manche PP**  
 ☆ **Bout arrondi**



| Code   | Désignation  | U.V. | Prix HT |
|--------|--------------|------|---------|
| 112667 | 360 x 100 mm | 1    | -       |

## GAMME STOP'GLISS

☑️ **Inox**

| Code   | Désignation                   | U.V. | Prix HT |
|--------|-------------------------------|------|---------|
| 071815 | 1- A trous, 260 mm            | 1    | -       |
| 071805 | 2- Pleine, 260 mm             | 1    | -       |
| 071810 | 3- A grille, 260 mm           | 1    | -       |
| 072077 | 4- Fourchette courbée, 260 mm | 1    | -       |
| 071820 | 5- Fourchette droite, 340 mm  | 1    | -       |



## PELLE À OMELETTE

☑️ **Inox**  
 ☆ **Coudée avec poignée monobloc roulée**



| Code   | Dimensions   | U.V. | Prix HT |
|--------|--------------|------|---------|
| 112035 | 470 x 200 mm | 1    | -       |

## PELLE À GÂTEAU

☑️ **Polypropylène**



| Code   | Dimensions     | U.V. | Prix HT |
|--------|----------------|------|---------|
| 071833 | Pelle à gâteau | 1    | -       |

## PINCES ET SPATULES

☑️ **Exoglass®** ☆ **Résiste à 220°C**



| Code   | Désignation                              | U.V. | Prix HT |
|--------|--|------|---------|
| 112425 | 1- Pince Duolon, 290 mm                  | 1    | -       |
| 112429 | 2- Spatule Pelton pleine noire, 300 mm   | 1    | -       |
| 112430 | 2- Spatule Pelton pleine grise, 300 mm   | 1    | -       |
| 112419 | 3- Spatule Pelton ajourée noire, 300 mm  | 1    | -       |
| 112420 | 3- Spatule Pelton ajourée grise, 300 mm  | 1    | -       |
| 112421 | 3- Spatule Pelton ajourée bleue, 300 mm  | 1    | -       |
| 112422 | 3- Spatule Pelton ajourée rouge, 300 mm  | 1    | -       |
| 112424 | 3- Spatule Pelton ajourée violet, 300 mm | 1    | -       |

## SPATULE

☑️ **Exoglass®**

☆ **Lave-vaisselle, incassable, imputrescible, résiste à 220°C**

| Code   | Dimensions            | U.V. | Prix HT |
|--------|-----------------------|------|---------|
| 113025 | 250 mm, palette 40 mm | 1    | -       |
| 113030 | 300 mm, palette 48 mm | 1    | -       |
| 113035 | 350 mm, palette 56 mm | 1    | -       |
| 113040 | 400 mm, palette 64 mm | 1    | -       |
| 113045 | 450 mm, palette 71 mm | 1    | -       |
| 113050 | 500 mm, palette 79 mm | 1    | -       |



## MOUVETTE

☑️ **Exoglass®**

☆ **Lave-vaisselle, incassable, imputrescible, résiste à 220°C**

| Code   | Désignation                     | U.V. | Prix HT |
|--------|---------------------------------|------|---------|
| 113330 | 300 mm, palette 49 mm           | 1    | -       |
| 113338 | 380 mm, palette 58 mm           | 1    | -       |
| 113345 | 450 mm, palette 71 mm           | 1    | -       |
| 113334 | 300 mm, palette 49 mm, violette | 1    | -       |

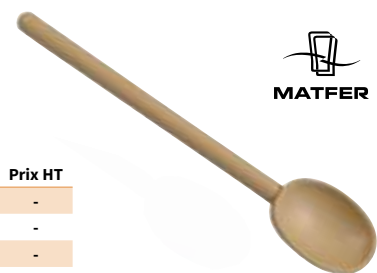

## USTENSILES DE SERVICE

☑ Acier inoxydable ☑ Monobloc



| Code   | Désignation                                   | U.V. | Prix HT |
|--------|---|------|---------|
| 112405 | Spatule pleine, 500 mm, palette 120 x 120 mm  | 1    | -       |
| 112404 | Spatule ajourée, 500 mm, palette 120 x 120 mm | 1    | -       |
| 112108 | Grappin 2 dents, 500 mm                       | 1    | -       |

## LOUCHE

☑ Acier inoxydable 18/10, extra-fort

☑ Monobloc, bord verse-franc, base renforcée, ép. 2 mm



| Code   | Désignation            | U.V. | Prix HT |
|--------|------------------------|------|---------|
| 112021 | Ø 60 x 360 mm, 0,05 L  | 1    | -       |
| 112022 | Ø 80 x 400 mm, 0,125 L | 1    | -       |
| 112023 | Ø 100 x 440 mm, 0,25 L | 1    | -       |
| 112024 | Ø 120 x 490 mm, 0,50 L | 1    | -       |
| 112025 | Ø 140 x 570 mm, 0,75 L | 1    | -       |
| 112026 | Ø 160 x 590 mm, 1 L    | 1    | -       |
| 112028 | Ø 200 x 640 mm, 2 L    | 1    | -       |

## LES USTENSILES MONOBLOC EN ACIER INOXYDABLE

- Solidité
- Rigidité
- Résistance à la corrosion
- Sécurité alimentaire
- Nettoyage facile

## CUILLÈRES À RAGOÛT

☑ Acier inoxydable 18/10, extra-fort

☑ Monobloc



| Code   | Désignation     | U.V. | Prix HT |
|--------|-----------------|------|---------|
| 112040 | Droite, 370 mm  | 1    | -       |
| 112041 | De côté, 340 mm | 1    | -       |

## ÉCUMOIRE

☑ Acier inoxydable 18/10, extra-fort

☑ Monobloc



| Code   | Désignation    | U.V. | Prix HT |
|--------|----------------|------|---------|
| 112061 | Ø 80 x 385 mm  | 1    | -       |
| 112062 | Ø 100 x 420 mm | 1    | -       |
| 112063 | Ø 120 x 480 mm | 1    | -       |
| 112064 | Ø 140 x 530 mm | 1    | -       |
| 112065 | Ø 160 x 600 mm | 1    | -       |
| 112066 | Ø 180 x 650 mm | 1    | -       |

## ÉCUMOIRES ARAIGNÉES RENFORCÉES

☑ Fil d'acier inoxydable qualité supérieure

☑ Monobloc

☑ Fils soudés

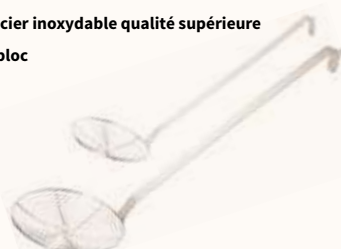

| Code   | Désignation             | U.V. | Prix HT |
|--------|-------------------------|------|---------|
| 112294 | Ø 150 mm, manche 330 mm | 1    | -       |
| 112295 | Ø 180 mm, manche 330 mm | 1    | -       |
| 112296 | Ø 200 mm, manche 280 mm | 1    | -       |
| 112297 | Ø 220 mm, manche 450 mm | 1    | -       |
| 112298 | Ø 240 mm, manche 560 mm | 1    | -       |
| 112300 | Ø 280 mm, manche 450 mm | 1    | -       |

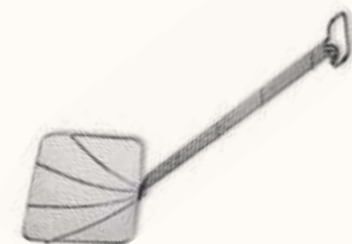

| Code   | Désignation  | U.V. | Prix HT |
|--------|--------------|------|---------|
| 071230 | 280 x 230 mm | 1    | -       |

## ÉCUMOIRE RENFORCÉE

☑ Manche composite

SAINT ROMAIN  
fabricant



| Code   | Désignation    | U.V. | Prix HT |
|--------|----------------|------|---------|
| 190825 | Ø 260 x 770 mm | 1    | -       |

## ÉCUMOIRE SKIM'ALL

☑ Exoglass®

☑ Récupération de produits fins, lavable au lave-batterie, résiste à 220°C



| Code   | Désignation    | U.V. | Prix HT |
|--------|----------------|------|---------|
| 112282 | Ø 120 x 410 mm | 1    | -       |

## PELLE À FRITES

☑ Exoglass®

☑ Résiste à 220°C, forme ergonomique



| Code   | Désignation                  | U.V. | Prix HT |
|--------|------------------------------|------|---------|
| 116260 | 360 mm, palette 135 x 100 mm | 1    | -       |

## SPATULE SILVEO

☑ Silicone, Exoglass®

☑ Palette résiste à 260°C, manche résiste à 220°C



| Code   | Désignation                           | U.V. | Prix HT |
|--------|---------------------------------------|------|---------|
| 114005 | 215 mm, palette 120 mm, manche 159 mm | 1    | -       |

Conçue pour racler efficacement les récipients de toutes formes, lisser les plaques à bonbons de chocolat sans les rayer, chemiser des moules à glace, lisser des entremets. Raclage sans effort du fond des bassines grâce à la palette en silicone souple et arrondie et à sa large poignée Exoglass® robuste et ergonomique.

## ÉCHELLE DE PRÉPARATION

☑ Acier inoxydable



MONTANT DE LA TAXE P.198

| Code   | Désignation          | U.V. | Prix HT |
|--------|----------------------|------|---------|
| 845015 | 890 x 448 x H 110 mm | 1    | -       |

Echelle de mise en place à poser sur le plan de travail. Structure mobile repliable : rangement facilité. Système de blocage position ouverte et fermée. Capacité 5 niveaux GN 1/1. Charge totale maxi 40 kg. Structure acier inoxydable. 4 pieds anti-dérapants



## SPATULE ELVÉA



- Incassable, impuiescible, résiste à 70°C
- Palette élastomère souple, manche Exoglass®



| Code   | Dimensions                  | U.V. | Prix HT |
|--------|-----------------------------|------|---------|
| 113525 | 250 mm, palette 83 x 52 mm  | 1    | -       |
| 113535 | 350 mm, palette 115 x 70 mm | 1    | -       |
| 113545 | 450 mm, palette 115 x 70 mm | 1    | -       |

## SPATULE ELVÉO



- Résiste à 260°C
- Palette élastomère souple, manche Exoglass®



| Code   | Désignation                 | U.V. | Prix HT |
|--------|-----------------------------|------|---------|
| 113724 | 250 mm, palette 83 x 52 mm  | 1    | -       |
| 113735 | 350 mm, palette 115 x 70 mm | 1    | -       |
| 113745 | 450 mm, palette 115 x 70 mm | 1    | -       |

## SPATULE-THERMOMÈTRE ELVÉO



- Étanche, fiabilité 0,1°C, -20° à +200°C



| Code   | Désignation | U.V. | Prix HT |
|--------|-------------|------|---------|
| 113092 | 385 mm      | 1    | -       |

## LES GRANDS OUTILS

**Une gamme d'ustensiles spécialement conçue pour la grande cuisine, répondant aux exigences de l'hygiène alimentaire.**

| Code   | Désignation                                       | U.V. | Prix HT |
|--|---|------|---------|
| <b>1- FOUETS À PURÉE GÉANTS, acier inoxydable</b>  |   |      |         |
| 111060   | 1000 mm, fils Ø 3 mm                              | 1    | -       |
| 111061   | 1200 mm, fils Ø 3 mm                              | 1    | -       |
| <b>2- SPATULES GÉANTES "EXOGLASS"</b>  |   |      |         |
| 112011   | 800 mm, palette 220 x 120 mm                      | 1    | -       |
| 112013   | 1000 mm, palette 220 x 120 mm                     | 1    | -       |
| 112012   | 1200 mm, palette 220 x 120 mm                     | 1    | -       |
| <b>3- SPATULES À RÉDUIRE GÉANTES, acier inoxydable</b>   |   |      |         |
| 112015   | 1000 mm, palette 195 x 140 mm                     | 1    | -       |
| <b>4- LOUCHES GÉANTES, acier inoxydable</b>  |   |      |         |
| 112019   | Grand manche 800 mm, 2 L, longueur totale 1000 mm | 1    | -       |
| <b>5- PORTE-OUTILS, inox 18/10. 3 supports à galet en plastique. Pour manches de Ø 20 à 31 mm.</b> |   |      |         |
| 112030   | 375 x 88 mm                                       | 1    | -       |



## GRANDS OUTILS

- Polyéthylène



| Code   | Désignation                              | U.V. | Prix HT |
|--------|--|------|---------|
| 112110 | Spatule, 100 x 1000 mm                   | 1    | -       |
| 112112 | Spatule, 100 x 1200 mm                   | 1    | -       |
| 112016 | Pelle à ingrédients, 320 x 260 x 1150 mm | 1    | -       |

## PICHET GRADUÉ



- Copolyester
- Lave-vaisselle, micro-ondes, empilable, bec verseur



| Code   | Dimensions    | U.V. | Prix HT |
|--------|---------------|------|---------|
| 251012 | H 180 mm, 1 L | 1    | -       |

## VERRE MESURE

ARCOROC

- Verre trempé
- Permet de mesurer les liquides et riz, sucre, semoule, farine, cacao, etc.



| Code   | Dimensions          | U.V. | Prix HT |
|--------|---------------------|------|---------|
| 553295 | 58,5 cl, H 160,5 mm | 6    | -       |

## BROC GRADUÉ

- Polypropylène
- Gradués 1/10° de Litre, lave-vaisselle, micro-ondes



| Code   | Dimensions    | U.V. | Prix HT |
|--------|---------------|------|---------|
| 251003 | H 235 mm, 3 L | 1    | -       |
| 251005 | H 270 mm, 5 L | 1    | -       |

## BOL GRADUÉ À MANCHE

- Polypropylène
- Graduation de 0,25 à 2 L



DÉSTOCKAGE

| Code   | Dimensions       | U.V. | Prix HT |
|--------|------------------|------|---------|
| 116458 | Ø 195 x H 130 mm | 1    | -       |

## VIDE-MARMITE

- Inox



| Code   | Dimensions    | U.V. | Prix HT |
|--------|---------------|------|---------|
| 112018 | Ø 230 mm, 2 L | 1    | -       |

## ENTONNOIRS

- Polypropylène
- Rainure de dégazage (sauf modèle blanc)



| Code   | Dimensions             | U.V. | Prix HT |
|--------|------------------------|------|---------|
| 071125 | Blanc, Ø 120 mm        | 1    | -       |
| 071129 | Blanc, Ø 160 mm        | 1    | -       |
| 116219 | Ø 100 mm, tube Ø 13 mm | 1    | -       |
| 116220 | Ø 120 mm, tube Ø 13 mm | 1    | -       |

## POTS GRADUÉS

- Inox
- Empilable, bec verseur, avec poignée, gradué 1/10° de Litre



| Code   | Dimensions            | U.V. | Prix HT |
|--------|-----------------------|------|---------|
| 251110 | Ø 145 x H 130 mm, 1 L | 1    | -       |
| 251120 | Ø 170 x H 190 mm, 2 L | 1    | -       |

## SEAU GRADUÉ

- Inox
- Socle de renfort, gradué de 3,5 à 10 L



| Code   | Dimensions     | U.V. | Prix HT |
|--------|----------------|------|---------|
| 251130 | H 260 mm, 12 L | 1    | -       |

## SEAU PLASTIQUE

- PEHD (qualité alimentaire)



| Code   | Dimensions         | U.V. | Prix HT |
|--------|--------------------|------|---------|
| 510507 | Blanc, 13 L, à bec | 1    | -       |
| 510506 | Blanc, 15 L        | 1    | -       |

## PIED ÉLASTOMÈRE

☑ Elastomère

☑ Support anti-glisse pour bassines demi-rondes de 200 à 400 mm



| Code   | Désignation | U.V. | Prix HT |
|--------|-------------|------|---------|
| 703019 | Ø 180 mm    | 1    | -       |

## BASSINES SPHÉRIQUES ET PÂTISSIÈRES

☑ Inox



### BASSINE DEMI-RONDE

| Code   | Désignation             | U.V. | Prix HT |
|--------|-------------------------|------|---------|
| 703020 | Ø 200 x H 100 mm, 2 L   | 1    | -       |
| 703025 | Ø 250 x H 125 mm, 3,5 L | 1    | -       |
| 703030 | Ø 300 x H 150 mm, 6,5 L | 1    | -       |
| 703035 | Ø 350 x H 175 mm, 10 L  | 1    | -       |
| 703040 | Ø 400 x H 200 mm, 15 L  | 1    | -       |



MATFER

### BASSINE FOND PLAT

| Code   | Désignation              | U.V. | Prix HT |
|--------|--------------------------|------|---------|
| 702616 | Ø 160 x H 85 mm, 1 L     | 1    | -       |
| 702620 | Ø 200 x H 100 mm, 2 L    | 1    | -       |
| 702624 | Ø 240 x H 115 mm, 3,9 L  | 1    | -       |
| 702628 | Ø 280 x H 130 mm, 5,5 L  | 1    | -       |
| 702632 | Ø 320 x H 140 mm, 8,2 L  | 1    | -       |
| 702636 | Ø 360 x H 160 mm, 11 L   | 1    | -       |
| 702640 | Ø 400 x H 180 mm, 16,5 L | 1    | -       |

## TAMIS

☑ Inox ☑ Maille 0,8 mm



| Code   | Désignation                      | U.V. | Prix HT |
|--------|----------------------------------|------|---------|
| 115071 | Ø 260 mm                         | 1    | -       |
| 115085 | Ø 400 mm                         | 1    | -       |
| 115020 | Lot de 3 tamis, Ø 175/205/255 mm | 1    | -       |

## ROULEAUX À PÂTISSERIE



| Code   | Désignation                 | U.V. | Prix HT |
|--------|-----------------------------|------|---------|
| 140018 | Polyéthylène, 500 x Ø 48 mm | 1    | -       |
| 140016 | Polyéthylène, 430 x Ø 43 mm | 1    | -       |
| 140005 | Hêtre, 500 x Ø 45 mm        | 1    | -       |
| 140004 | Hêtre, 420 x Ø 45 mm        | 1    | -       |

## CORNES POUR BASSINE

☑ Polyamide ☑ Stérilisable



NEW 2022

| Code     | Désignation                              | U.V. | Prix HT |
|----------|--|------|---------|
| * 112852 | 1- Corne, Ø 196 mm                       | 1    | -       |
| * 112952 | 1- Lot de 6 cornes réf. 112852           | 1    | -       |
| * 112833 | 2- Coupe-pâte, 121 x 98 mm               | 1    | -       |
| * 112933 | 2- Lot de 6 coupe-pâte réf. 112833       | 1    | -       |
| * 112834 | 3- Coupe-pâte grand modèle, 220 x 130 mm | 1    | -       |
| * 112839 | 4- Peigne à décor, 2 côtés, 110 x 75 mm  | 1    | -       |
| * 112841 | 5- Peigne à décor, 3 côtés, 93 x 93 mm   | 1    | -       |

## ROULEAU PIC-VITE

☑ POM



| Code   | Désignation                           | U.V. | Prix HT |
|--------|---------------------------------------|------|---------|
| 141120 | 110 x Ø 65 mm, longueur totale 205 mm | 1    | -       |

## PULVÉRISATEUR

☑ Polyéthylène HD ☑ Agréé contact alimentaire



NEW 2022

| Code     | Désignation             | U.V. | Prix HT |
|----------|-------------------------|------|---------|
| * 264908 | 1,6 L, Ø 190 X H 325 mm | 1    | -       |

## FOUET À SAUCE FMC

☑

MATFER  
NF



| Code   | Désignation                  | U.V. | Prix HT |
|--------|------------------------------|------|---------|
| 111003 | LOT DE 3, 250 + 300 + 350 mm | 1    | -       |
| 111022 | 250 mm, manche 100 mm        | 1    | -       |
| 111023 | 300 mm, manche 115 mm        | 1    | -       |
| 111024 | 350 mm, manche 135 mm        | 1    | -       |
| 111025 | 400 mm, manche 160 mm        | 1    | -       |
| 111026 | 450 mm, manche 205 mm        | 1    | -       |
| 111027 | 500 mm, manche 260 mm        | 1    | -       |

## DÉCOUPOIRS RONDS

☑ Exoglass®



| Code   | Désignation                      | U.V. | Prix HT |
|--------|----------------------------------|------|---------|
| 150102 | 7 cannelés impairs, Ø 35 à 95 mm | 1    | -       |
| 150103 | 8 unis pairs, Ø 30 à 100 mm      | 1    | -       |

## FLACONS VERSEURS SOUPLES

☑ Polyéthylène

☑ Supporte jusqu'à 80°C



| Code   | Désignation                         | U.V. | Prix HT |
|--------|-------------------------------------|------|---------|
| 116382 | 35 cl, transparent, Ø 60 x H 185 mm | 1    | -       |
| 116383 | 35 cl, jaune, Ø 60 x H 185 mm       | 1    | -       |
| 116384 | 35 cl, rouge, Ø 60 x H 185 mm       | 1    | -       |
| 116386 | 70 cl, transparent, Ø 70 x H 240 mm | 1    | -       |
| 116387 | 70 cl, jaune, Ø 70 x H 240 mm       | 1    | -       |
| 116388 | 70 cl, rouge, Ø 70 x H 240 mm       | 1    | -       |

## BOUTEILLES VERSEUSES

☑ Polyéthylène



| Code   | Désignation | U.V. | Prix HT |
|--------|-------------|------|---------|
| 116400 | 1 L, rouge  | 1    | -       |
| 116401 | 1 L, jaune  | 1    | -       |
| 116403 | 1 L, vert   | 1    | -       |
| 116404 | 1 L, blanc  | 1    | -       |
| 116405 | 1 L, bleu   | 1    | -       |
| 116406 | 2 L, blanc  | 1    | -       |

## SAUPOUDREUSES À SUCRE



☑ Corps en verre, bouchon inox



| Code   | Désignation                           | U.V. | Prix HT |
|--------|---------------------------------------|------|---------|
| 061410 | Sucrier doseur, 28 cl, H 150 mm       | 1    | -       |
| 061415 | Saupoudreuse à sucre, 35 cl, H 120 mm | 1    | -       |

LES USTENSILES DE CUISINE ET MATÉRIEL ÉLECTRIQUE

## POCHES LAVABLES

-  Nylon soudé
-  Extra-souple, imperméable, à embout ajustable, supporte jusqu'à 70°C



| Code   | Désignation    | U.V. | Prix HT |
|--------|----------------|------|---------|
| 161002 | 250 mm, ép 75µ | 1    | -       |
| 161004 | 350 mm, ép 75µ | 1    | -       |
| 161006 | 450 mm, ép 75µ | 1    | -       |
| 161007 | 500 mm, ép 75µ | 1    | -       |

## LOTS DE 2 DOUILLES

-  Copolyester





-  Inox



**LOTS DE 2** Nous consulter pour les autres modèles

| Code     | Désignation                       | U.V. | Prix HT |
|----------|-----------------------------------|------|---------|
| * 167108 | 1- Douilles unies U8, Ø 11 mm     | 1    | -       |
| * 167065 | 2- Douilles cannelées F8          | 1    | -       |
| * 167514 | 3- Douilles unies U14, Ø 14 mm    | 1    | -       |
| * 167745 | 4- Douilles cannelées E8, Ø 13 mm | 1    | -       |

## POCHES JETABLES

-  Polyéthylène transparent
-  Supporte jusqu'à 70°C



| Code   | Désignation                       | U.V. | Prix HT |
|--------|-----------------------------------|------|---------|
| 165016 | Lot de 100 - 510 x 300 mm, ép 70µ | 1    | -       |

| Code   | Désignation   | U.V. | Prix HT |
|--------|---|------|---------|
| 165018 | Boîte distributrice carton, lot de 100 - 590 x 260 mm, ép 70µ | 1    | -       |

## DISTRIBUTEUR À ROULEAU DE POUCHES À USAGE UNIQUE

-  Inox + ABS

Distributeur conçu pour recevoir et protéger les rouleaux de 100 poches. Livré avec vis pour fixation murale. Largeur maximale 300 mm.



| Code   | Désignation        | U.V. | Prix HT |
|--------|--------------------|------|---------|
| 165030 | 360 x 136 x 114 mm | 1    | -       |

## DOUILLES ASSORTIES

-  Copolyester



**BOITES DE 6 DOUILLES ASSORTIES**  
**DOUILLES INDIVIDUELLES EN BLISTER DE 2 SUR DEVIS**

| Code   | Désignation                                | U.V. | Prix HT |
|--------|--|------|---------|
| 166006 | 1- Unies (U4 / U5 / U6 / U8 / U10 / U12)   | 1    | -       |
| 166007 | 2- Cannelées (C6 / D6 / C8 / D8 / E8 / F8) | 1    | -       |

## CHOIX DU PÂTISSIER

-  Copolyester



| Code   | Désignation   | U.V. | Prix HT |
|--------|---|------|---------|
| 166003 | 12 douilles unies N°1 à 12<br>10 douilles cannelées : A6, A8, B8, C6, C8, D6, D8, E6, et E8<br>1 douille bûche 8 dents<br>1 douille feuille N°2 | 1    | -       |
| 166004 | Boîte de 12 douilles assorties<br>6 unies, 6 cannelées.<br>Sans bouklet.<br>N° 3, 5, 7, 9, 11, 13, C6, C7, D8, E7, F7, F8                       | 1    | -       |

## PINGEAU À PÂTISSERIE

-  Soie naturelle
-  Indémanchable, lave-vaisselle



| Code   | Désignation                | U.V. | Prix HT |
|--------|----------------------------|------|---------|
| 116011 | 25 mm, long. totale 240 mm | 1    | -       |
| 116012 | 30 mm, long. totale 250 mm | 1    | -       |
| 116013 | 35 mm, long. totale 255 mm | 1    | -       |
| 116014 | 40 mm, long. totale 260 mm | 1    | -       |
| 116015 | 45 mm, long. totale 265 mm | 1    | -       |

Manche et virole en matériau composite. Poils en soie naturelle, qualité alimentaire, garantis sans traitement chimique. Tirure longueur 60 mm.

## PINGEAU SILICONE

-  Résiste à 300°C, lave-vaisselle



| Code   | Désignation | U.V. | Prix HT |
|--------|-------------|------|---------|
| 113041 | 185 x 35 mm | 1    | -       |

## PINGEAU SILICONE

-  Tête large, résiste à 200°C, lave-vaisselle



| Code   | Désignation | U.V. | Prix HT |
|--------|-------------|------|---------|
| 113042 | 220 x 40 mm | 1    | -       |

Pour l'utilisation en pâtisserie comme en cuisine. Plus de 130 brins coniques, implantés en quinconce. Indémanchable.

## CHALUMEAU PRO



| Code   | Désignation                   | U.V. | Prix HT |
|--------|-------------------------------|------|---------|
| 262269 | Chalumeau                     | 1    | -       |
| 662303 | Cartouche pour 262269, 390 ml | 4    | -       |

## CHALUMEAU À GAZ



### Applications :

- Caramélisation de la surface des entremets, des crèmes brûlées.
- Collage de pièces en sucre.
- Brûlage des volailles.

| Code   | Désignation                 | U.V. | Prix HT |
|--------|-----------------------------|------|---------|
| 061680 | 245 x 110 x H 170 mm        | 1    | -       |
| 061684 | Cartouche sécurisée, 360 ml | 1    | -       |

## ALLUME-GAZ PIEZO



| Code   | Désignation                    | U.V. | Prix HT |
|--------|--------------------------------|------|---------|
| 061682 | 220 x 43 mm, couleur aléatoire | 1    | -       |

## ENTONNOIRS COMPOSITES

☑ Copolyester



| Code   | Désignation  | U.V. | Prix HT |
|--------|--|------|---------|
| 116540 | Ø 208 x H 308 mm, 1,5 L, 0,805 kg, livré avec douilles Ø 2,5 ; 4 ; 5,5 et 8 mm et son support fil inox | 1    | -       |
| 116601 | Ø140 x H 270 mm, 0,75 L, livré avec une douille Ø 4 mm et son support fil chromé                       | 1    | -       |

## ENTONNOIR INOX

☑ Inox



| Code   | Désignation                              | U.V. | Prix HT |
|--------|--|------|---------|
| 258825 | Entonnoir inox, Ø 185 x H 180 mm, 1,9 L  | 1    | -       |
| 116515 | Support pour entonnoir, Ø 140 x H 215 mm | 1    | -       |

## ENTONNOIR + TAMIS

☑ Inox



Idéal pour tamiser les préparations directement au dessus du siphon. Goulotte large Ø 32 mm spécialement adaptée au col des siphons

| Code   | Désignation      | U.V. | Prix HT |
|--------|------------------|------|---------|
| 672030 | Ø 180 x H 105 mm | 1    | -       |

## SIPHON À CRÈME CHANTILLY



- Corps en acier inoxydable brossé.
- Garanti lave-vaisselle.
- Piston permettant un dosage précis.
- Livré avec 2 douilles : Tulipe et Cannelée.

| Code   | Désignation | U.V. | Prix HT |
|--------|-------------|------|---------|
| 044178 | 100 cl      | 1    | -       |
| 044176 | 50 cl       | 1    | -       |

## SIPHON GOURMET WHIP +



- Conçu pour la cuisine.
- Adapté pour les préparations chaudes et froides..
- Peut être stocké au bain-marie, en mini-étuve, au réfrigérateur.
- Tête entièrement en acier inoxydable avec valve fixée.
- 3 douilles décor différentes.
- Entièrement lavable au lave-vaisselle.

| Code   | Désignation | U.V. | Prix HT |
|--------|-------------|------|---------|
| 672039 | 100 cl      | 1    | -       |
| 672043 | 50 cl       | 1    | -       |

## CAPSULES N<sub>2</sub>O

☆ Foisonnement de crème supérieur, jusqu'à 20%



| Code   | Désignation                    | U.V. | Prix HT |
|--------|--------------------------------|------|---------|
| 044181 | Boîte de 10 capsules de 8,4 gr | 1    | -       |
| 044184 | Boîte de 24 capsules de 8,4 gr | 1    | -       |
| 044186 | Boîte de 50 capsules de 8,4 gr | 1    | -       |

## SUPPORT INVERSÉ POUR SIPHON

☆ Pied lesté



| Code   | Désignation    | U.V. | Prix HT |
|--------|----------------|------|---------|
| 672106 | 115 x H 160 mm | 1    | -       |

# MOULES SOUPLES EN FLEXIPAN



**FLEXIPAN®**

☑ Passe au lave-vaisselle

**DURÉE DE VIE GARANTIE**  
de 2000 à 3000 utilisations  
selon les produits.

**SOLIDITÉ ET RÉSISTANCE**  
Texture unique de fibre de verre  
siliconée.

**PRÉPARATIONS  
SUCRÉES ET SALÉES**

**CUISSON ET  
COLORATION**  
homogènes.

**UTILISABLE EN CUISSON  
COMME EN SURGÉLATION**  
de -40 à +260°C.

**FORMAT  
GASTRONORME GN 1/1**  
pour la restauration.

**ANTI-ADHÉRENCE OPTIMALE**  
pour un démoulage parfait à froid  
comme à chaud, sans graissage.

## CONSEILS PRATIQUES

- Ne pas plier ni couper le Flexipan®
- Remplir toutes les empreintes lors des cuissons
- Démouler dès la sortie du four
- Laver régulièrement avec un détergent dégraissant
- Stocker à l'envers sur grilles, empilables par 6 plaques maximum



## ENTREMETS GN 1/1

Le FLEXIPAN® ENTREMETS est un Flexipan® uni avec bords. Son utilisation se rapproche de la toile SILPAT® par sa forme plate.

Le FLEXIPAN® ENTREMETS permet :

- d'étaler ou de couler très rapidement tous types de préparations : pâtes de fruits, ganaches, coulis, crèmes brûlées...
- de cuire des biscuits.
- d'obtenir des plaques prêtes à monter en cadre, sans perte de matière.
- de garantir une épaisseur constante.

Démoulage facile grâce à la souplesse et à l'anti-adhérence du FLEXIPAN® ENTREMETS



| Code   | Désignation         | U.V. | Prix HT |
|--------|---------------------|------|---------|
| 321206 | 535 x 335 x H 50 mm | 1    | -       |

## MUFFINS CHAMPIGNONS GN 1/1



| Code   | Désignation                   | U.V. | Prix HT |
|--------|-------------------------------|------|---------|
| 336044 | 15 empreintes, Ø 70 x H 43 mm | 1    | -       |

## MUFFINS GN 1/1



| Code   | Désignation                   | U.V. | Prix HT |
|--------|-------------------------------|------|---------|
| 336523 | 28 empreintes, Ø 51 x H 29 mm | 1    | -       |

## QUENELLES GN 1/1



| Code   | Désignation                      | U.V. | Prix HT |
|--------|----------------------------------|------|---------|
| 336181 | 43 empreintes, 67 x 36 x H 27 mm | 1    | -       |
| 336180 | 32 empreintes, 84 x 44 x H 35 mm | 1    | -       |

## DEMI-SPHÈRES GN 1/1



| Code   | Désignation                    | U.V. | Prix HT |
|--------|--------------------------------|------|---------|
| 336500 | 104 empreintes, Ø 23 x H 11 mm | 1    | -       |
| 336502 | 35 empreintes, Ø 42 x H 21 mm  | 1    | -       |
| 336503 | 15 empreintes, Ø 70 x H 40 mm  | 1    | -       |

## MADELEINES GN 1/1



| Code   | Désignation                      | U.V. | Prix HT |
|--------|----------------------------------|------|---------|
| 336517 | 27 empreintes, 78 x 47 x H 19 mm | 1    | -       |

## LINGOTS GN 1/1



| Code   | Désignation                          | U.V. | Prix HT |
|--------|--------------------------------------|------|---------|
| 336606 | 16 empreintes,<br>102 x 58 x H 30 mm | 1    | -       |

## ÉCRINS GN 1/1



| Code   | Désignation                      | U.V. | Prix HT |
|--------|----------------------------------|------|---------|
| 336184 | 15 empreintes, 65 x 65 x H 35 mm | 1    | -       |

## SAVARINS CARRÉS GN 1/1



| Code   | Désignation                      | U.V. | Prix HT |
|--------|----------------------------------|------|---------|
| 336633 | 45 empreintes, 37 x 37 x H 17 mm | 1    | -       |



# LE GASTROFLEX - SILICONE ALIMENTAIRE



## LES + DU GASTROFLEX

- Facilité d'utilisation du format GN 1/3
- Résistance de -50°C à 250°C (du congélateur au four)
- Démoulage pratique, aucune perte
- Facilité de rangement : 4 trous de suspension
- Excellente résistance aux cycles de lavage à 90°C et aux détergents industriels

## PLAQUES DEMI-SPHÈRES

NEW 2022



| Code     | Désignation                   | U.V. | Prix HT |
|----------|-------------------------------|------|---------|
| * 257903 | 5 empreintes, Ø 80 x H 40 mm  | 1    | -       |
| 257904   | 6 empreintes, Ø 70 x H 35 mm  | 1    | -       |
| 257901   | 15 empreintes, Ø 43 x H 20 mm | 1    | -       |
| * 257902 | 24 empreintes, Ø 30 x H 15 mm | 1    | -       |

## PLAQUES CUBES

NEW 2022



| Code     | Désignation          | U.V. | Prix HT |
|----------|----------------------|------|---------|
| * 257906 | 8 empreintes, 50 mm  | 1    | -       |
| * 257908 | 15 empreintes, 35 mm | 1    | -       |

## PLAQUES MADELEINES



| Code   | Désignation                      | U.V. | Prix HT |
|--------|----------------------------------|------|---------|
| 257917 | 9 empreintes, 68 x 38 x H 18 mm  | 1    | -       |
| 257912 | 15 empreintes, 44 x 34 x H 10 mm | 1    | -       |

## PLAQUES CANNELÉS BORDELAIS

NEW 2022



| Code     | Désignation                   | U.V. | Prix HT |
|----------|-------------------------------|------|---------|
| * 257991 | 15 empreintes, Ø 45 x H 45 mm | 1    | -       |
| 257990   | 18 empreintes, Ø 35 x H 35 mm | 1    | -       |

## PLAQUES PYRAMIDES



| Code   | Désignation                      | U.V. | Prix HT |
|--------|----------------------------------|------|---------|
| 257921 | 6 empreintes, 70 x 70 x H 40 mm  | 1    | -       |
| 257920 | 12 empreintes, 35 x 35 x H 20 mm | 1    | -       |

## PLAQUES TATINS ET TARTELETTES



| Code   | Désignation                    | U.V. | Prix HT |
|--------|--------------------------------|------|---------|
| 257930 | 6 tatins, Ø 75 x H 25 mm       | 1    | -       |
| 257925 | 15 tartelettes, Ø 50 x H 15 mm | 1    | -       |

## PLAQUE 6 TARTES CANNELÉES



| Code   | Désignation    | U.V. | Prix HT |
|--------|----------------|------|---------|
| 257926 | Ø 75 x H 18 mm | 1    | -       |

## PLAQUE 9 BRIOCHETTES



| Code   | Désignation    | U.V. | Prix HT |
|--------|----------------|------|---------|
| 257905 | Ø 52 x H 30 mm | 1    | -       |

## PLAQUE 6 MINI-KOUGLOFS



| Code   | Désignation    | U.V. | Prix HT |
|--------|----------------|------|---------|
| 257931 | Ø 72 x H 36 mm | 1    | -       |

## PLAQUE 6 SAVARINS



| Code   | Désignation    | U.V. | Prix HT |
|--------|----------------|------|---------|
| 257928 | Ø 65 x H 20 mm | 1    | -       |

## PLAQUE 15 PETITS FOURS RONDS



| Code   | Désignation    | U.V. | Prix HT |
|--------|----------------|------|---------|
| 257916 | Ø 40 x H 20 mm | 1    | -       |

## PLAQUE 15 DARIOLES RONDES



| Code   | Désignation    | U.V. | Prix HT |
|--------|----------------|------|---------|
| 257940 | Ø 45 x H 45 mm | 1    | -       |

## PLAQUE 16 FINANCIERS



| Code   | Désignation       | U.V. | Prix HT |
|--------|-------------------|------|---------|
| 257907 | 49 x 26 x H 11 mm | 1    | -       |

## PLAQUE 12 MINI-CAKES



| Code   | Désignation       | U.V. | Prix HT |
|--------|-------------------|------|---------|
| 257985 | 75 x 30 x H 30 mm | 1    | -       |

LES USTENSILES DE CUISINE ET MATÉRIEL ÉLECTRIQUE

## MOULE À CAKE CARTON POUR CUISSON ET VENTE

🇫🇷 🇮🇹 🇪🇸  Carton  Résistance de -40°C à +240°C

NEW 2022



| Code     | Désignation                           | U.V. | Prix HT |
|----------|---------------------------------------|------|---------|
| * 361732 | 30 moules, 200 x 78 x H 45 mm, 50 cl  | 1    | -       |
| * 361733 | 40 moules, 230 x 98 x H 70 mm, 100 cl | 1    | -       |
| * 361734 | 30 moules, 263 x 105 x H 70 mm, 150cl | 1    | -       |

## TOURTIÈRE CARTON POUR CUISSON ET VENTE

🇫🇷 🇮🇹 🇪🇸  Carton  Résistance de -40°C à +240°C

NEW 2022



| Code     | Désignation                     | U.V. | Prix HT |
|----------|---------------------------------|------|---------|
| * 361721 | 75 tourtières, Ø 100 x H 21 mm  | 1    | -       |
| * 361724 | 70 tourtières, Ø 180 x H 35 mm  | 1    | -       |
| * 361725 | 250 tourtières, Ø 209 x H 19 mm | 1    | -       |
| * 361727 | 200 tourtières, Ø 230 x H 23 mm | 1    | -       |
| * 361728 | 70 tourtières, Ø 260 x H 23 mm  | 1    | -       |

## MOULE TRADITION EN CARTON

🇫🇷 🇮🇹 🇪🇸  Carton  Résistance de -40°C à +240°C

NEW 2022



| Code     | Désignation                           | U.V. | Prix HT |
|----------|---------------------------------------|------|---------|
| * 361800 | 50 moules, 180 x 110 x H 60 mm, 90 cl | 1    | -       |

## MOULE TRADITION EN CARTON NOIR

🇫🇷 🇮🇹 🇪🇸  Carton  Résistance de -40°C à +240°C

NEW 2022



| Code     | Désignation                           | U.V. | Prix HT |
|----------|---------------------------------------|------|---------|
| * 361850 | 30 moules, 165 x 120 x H 40 mm, 60 cl | 1    | -       |

## TOURTIÈRE UNIE

🇫🇷 🇮🇹 🇪🇸  Exopan®  Bords roulé



MATFER

NEW 2022



Autres dimensions sur demande

| Code     | Désignation     | U.V. | Prix HT |
|----------|-----------------|------|---------|
| * 332260 | Ø 280 X H 23 mm | 1    | -       |

## LOT DE 4 NONETTES RONDES

🇫🇷 🇮🇹 🇪🇸  Inox  Bords roulé



MATFER

NEW 2022



Autres dimensions sur demande

| Code     | Désignation    | U.V. | Prix HT |
|----------|----------------|------|---------|
| * 375347 | Ø 45 X H 80 mm | 1    | -       |

## CERCLE À ENTREMET

🇫🇷 🇮🇹 🇪🇸  Inox



MATFER

NEW 2022



Autres dimensions sur demande

| Code     | Désignation     | U.V. | Prix HT |
|----------|-----------------|------|---------|
| * 371209 | Ø 260 X H 35 mm | 1    | -       |

## CERCLE À TARTE

🇫🇷 🇮🇹 🇪🇸  Inox



MATFER

NEW 2022



Autres dimensions sur demande

| Code     | Désignation     | U.V. | Prix HT |
|----------|-----------------|------|---------|
| * 371617 | Ø 280 X H 20 mm | 1    | -       |

## CERCLE À MOUSSE

🇫🇷 🇮🇹 🇪🇸  Inox



MATFER

NEW 2022



Autres dimensions sur demande

| Code     | Désignation     | U.V. | Prix HT |
|----------|-----------------|------|---------|
| * 371412 | Ø 280 X H 45 mm | 1    | -       |

# L'ALUMINIUM



| Code   | Désignation  | U.V. | Prix HT |
|--------|--|------|---------|
| 361306 | 1- Plats alu MO 1100, 234 x 103 x H 59 mm, 100 cl              | 100  | -       |
| 361307 | 1- Plats alu MO 1600, 251 x 121 x H 71 mm, 147 cl              | 100  | -       |
| 363519 | Tourtières, Ø 50 mm  | 2100 | -       |
| 361601 | 2- Tourtières, Ø 109 mm  | 100  | -       |
| 361602 | 2- Tourtières, Ø 138 mm  | 100  | -       |
| 361608 | 2- Tourtières, Ø 278 mm  | 100  | -       |
| 363609 | 2- Tourtières, Ø 330 x H 20 mm                                 | 300  | -       |
| 361107 | 3- Plats alu BA 750R, 852 cc, 210 x 137 x H 48 mm, 82 cl       | 100  | -       |
| 361123 | 4- Couverts alu pour plats GN 1/2                              | 100  | -       |
| 361121 | 5- Plats alu bords ronds GN1/2, 2600 cc, H 45 mm               | 100  | -       |
| 361122 | 5- Plats alu bords ronds GN1/2, 3500 cc, H 65 mm               | 100  | -       |
| 361400 | 5- Barquettes alu bords verticaux rabattables, 245 cc, H 43 mm | 1000 | -       |
| 361410 | 7- Couverts carton pour 361400                                 | 1000 | -       |
| 361401 | 5- Barquettes alu bords verticaux rabattables, 470 cc, H 49 mm | 1000 | -       |

| Code   | Désignation  | U.V. | Prix HT |
|--------|--|------|---------|
| 361411 | 7- Couverts carton pour 361401                                 | 1000 | -       |
| 361403 | 5- Barquettes alu bords verticaux rabattables, 900 cc, H 50 mm | 1000 | -       |
| 361413 | 7- Couverts carton pour 361403                                 | 1000 | -       |
| 361407 | 6- Barquettes alu bords verticaux rabattables, 2080 cc         | 400  | -       |
| 361417 | 7- Couverts carton pour 361407                                 | 400  | -       |
| 361408 | 6- Barquettes alu bords verticaux rabattables, 3200 cc         | 400  | -       |
| 361418 | 7- Couverts carton pour 361408                                 | 400  | -       |
| 361125 | Barquettes GN 1/1, H 35 mm                                     | 50   | -       |
| 363430 | Barquettes, 140 x 230 x H 40 mm                                | 900  | -       |
| 361512 | Ramequins ronds, 176 cl, Ø 93 mm                               | 100  | -       |
| 361513 | Ramequins ronds, 251 cl, Ø 107 mm                              | 100  | -       |
| 361515 | Ramequins ovales, 251 cl, 123 x 90 x H 40 mm                   | 100  | -       |
| 363213 | Godets, 125 cl, 86 x 40 x H 40 mm                              | 1000 | -       |
| 363309 | Cake alu MO, 280 cl, 290 x 143 x H 100 mm                      | 300  | -       |

# L'EXOGLASS®



- Matériau composite très résistant et indéformable  
- Supporte des variations de température de -20°C à 250°C

- Anti-adhérent, sans graissage  
- Entretien facile avec passage au lave-vaisselle

## MOULES À MANQUÉ INDIVIDUELS



| Code   | Désignation                  | U.V. | Prix HT |
|--------|------------------------------|------|---------|
| 345151 | 12 cannelés, Ø 100 x H 30 mm | 1    | -       |
| 345201 | 12 unis, Ø 100 x H 30 mm     | 1    | -       |



## DARIOLES RONDES



| Code   | Désignation                     | U.V. | Prix HT |
|--------|---------------------------------|------|---------|
| 345594 | 6 moules, Ø 60 x H 60 mm, 14 cl | 1    | -       |



# L'EXOPAN®



- Acier fin revêtu d'une couche anti-adhérente à l'intérieur et d'une plaque protectrice à l'extérieur  
- Qualité de cuisson du fer blanc et même coloration produits

- Simplicité de l'utilisation de l'anti-adhérent  
- Nettoyage par simple essuyage intérieur et extérieur

## CAKE DROIT

☑ Anti-adhérent, très peu évasé



| Code   | Désignation        | U.V. | Prix HT |
|--------|--------------------|------|---------|
| 331074 | 200 x 80 x H 80 mm | 1    | -       |
| 331075 | 250 x 80 x H 80 mm | 1    | -       |
| 331076 | 300 x 80 x H 80 mm | 1    | -       |

## MANQUÉ ROND

☑ Anti-adhérent, bord roulé



| Code   | Désignation     | U.V. | Prix HT |
|--------|-----------------|------|---------|
| 331209 | Ø 260 x H 45 mm | 1    | -       |

## TOURTIÈRE CANNELLÉE

☑ Fond fixe, anti-adhérent



| Code   | Désignation     | U.V. | Prix HT |
|--------|-----------------|------|---------|
| 332217 | Ø 280 x H 25 mm | 1    | -       |
| 332219 | Ø 320 x H 25 mm | 1    | -       |

## TOURTIÈRE CANNELLÉE

☑ Fond mobile, démolage facile



| Code   | Désignation     | U.V. | Prix HT |
|--------|-----------------|------|---------|
| 332225 | Ø 240 x H 25 mm | 1    | -       |
| 332227 | Ø 280 x H 25 mm | 1    | -       |

## CADRE STANDARD

☑ Inox



| Code   | Désignation              | U.V. | Prix HT |
|--------|--------------------------|------|---------|
| 371009 | GN1/1, H 45 mm, ép. 2 mm | 1    | -       |
| 371008 | GN1/1, H 35 mm, ép. 2 mm | 1    | -       |

## SPRAY DE DÉMOULAGE

| Code   | Désignation | U.V. | Prix HT |
|--------|-------------|------|---------|
| 322007 | 600 ml      | 1    | -       |



## PLAQUE À FOUR

🇫🇷 🇵🇷 Tôle bleuie

★ Qualité supérieure, 4 bords pincés



| Code   | Désignation                      | U.V. | Prix HT |
|--------|----------------------------------|------|---------|
| 310107 | 530 x 325 mm, ép. 1,5 mm, GN 1/1 | 1    | -       |
| 310103 | 600 x 400 mm, ép. 1,5 mm         | 1    | -       |
| 310108 | 650 x 530 mm, ép. 1,5 mm, GN2/1  | 1    | -       |

## PLAQUE À FOUR PERFORÉE

🇫🇷 🇵🇷 Tôle bleuie



| Code   | Désignation                      | U.V. | Prix HT |
|--------|----------------------------------|------|---------|
| 310157 | 530 x 325 mm, ép. 1,5 mm, GN 1/1 | 1    | -       |
| 310156 | 600 x 400 mm, ép. 1,5 mm         | 1    | -       |

**CONSEILS D'UTILISATION ET DE PRÉPARATION DE LA TÔLE BLEUIE**

« Culottage » pour l'utilisation des plaques en tôle bleuie :

- chauffer la plaque à 100°C et bien nettoyer avec un chiffon,
- répéter cette opération 3 fois de suite,
- graisser avec de l'huile ou de la graisse alimentaire de bonne qualité,
- chauffer la plaque de nouveau pendant 2H00 à une température de 180°C,
- la nettoyer une dernière fois avec un chiffon et la graisser avant chaque utilisation.

*Ne pas stocker en milieu humide (Exemple : chambre froide).*

**RÉSISTANCE : 350°C**

## PLAQUE DE CUISSON EXAL

🇫🇷 🇵🇷 Bords pincés, légère, sans graissage, max 250°C



| Code   | Désignation  | U.V. | Prix HT |
|--------|--------------|------|---------|
| 310203 | GN 1/1       | 1    | -       |
| 310202 | 600 x 400 mm | 1    | -       |

## PLAQUE DE CUISSON EXAL PREMIUM

🇫🇷 🇵🇷 Résiste jusqu'à 250°C



| Code   | Désignation        | U.V. | Prix HT |
|--------|--------------------|------|---------|
| 310213 | GN1/1 530 X 325 mm | 1    | -       |

## PLAQUE ALUMINIUM PERFORÉE

🇫🇷 🇵🇷 Meilleure circulation de la chaleur, bords pincés, de -40° à +280°C



| Code   | Désignation                     | U.V. | Prix HT |
|--------|---------------------------------|------|---------|
| 310609 | 400 x 300 mm, ép 1,5 mm         | 1    | -       |
| 310610 | 530 x 325 mm, ép 1,5 mm, GN 1/1 | 1    | -       |
| 310612 | 600 x 400 mm, ép 2 mm           | 1    | -       |

## PLAQUE À FOUR INOX

🇫🇷 🇵🇷 4 bords pincés, de -40° à +240°C



| Code   | Désignation          | U.V. | Prix HT |
|--------|----------------------|------|---------|
| 310625 | 530 x 325 mm, GN 1/1 | 1    | -       |
| 310623 | 600 x 400 mm         | 1    | -       |

## GRILLE À PIZZA



| Code   | Désignation | U.V. | Prix HT |
|--------|-------------|------|---------|
| 310446 | Ø 305 mm    | 1    | -       |
| 310447 | Ø 330 mm    | 1    | -       |
| 310448 | Ø 380 mm    | 1    | -       |
| 310449 | Ø 430 mm    | 1    | -       |
| 310451 | Ø 480 mm    | 1    | -       |

## BROSSE POUR GRILLE INOX



★ Manche ergonomique en polypropylène



| Code   | Désignation | U.V. | Prix HT |
|--------|-------------|------|---------|
| 100126 | 300 mm      | 1    | -       |

## GRILLES PLATES

★ GN 1/1

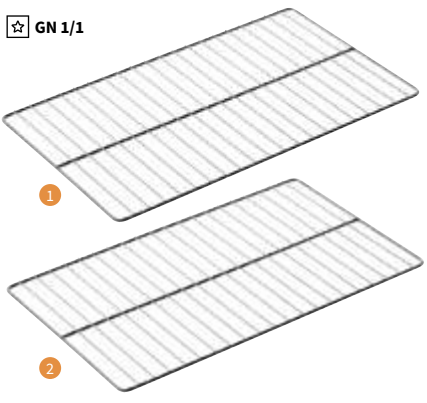

★ GN 2/1

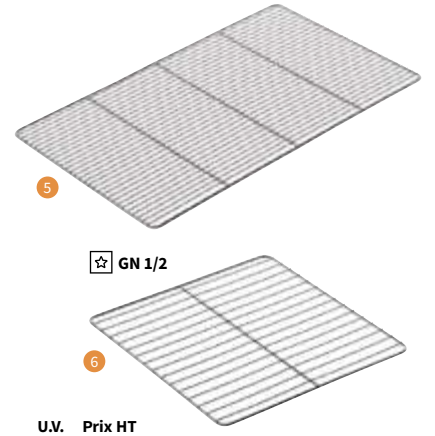
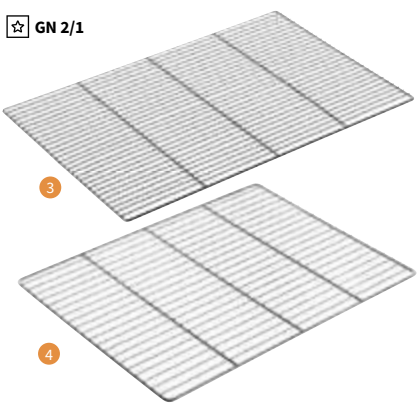

| Code   | Désignation   | U.V. | Prix HT |
|--------|---|------|---------|
| 711003 | 1- 20 fils Ø 2 mm, 1 traverse Ø 6 mm, 530 x 325 mm, GN1/1           | 1    | -       |
| 711103 | 2- Renforcée 20 fils Ø 3 mm, 1 traverse Ø 7 mm, 530 x 325 mm, GN1/1 | 1    | -       |
| 071112 | 3- 32 fils Ø 2mm, 3 traverses Ø 6 mm, 650 x 530 mm, GN2/1           | 1    | -       |
| 711002 | 4- 20 fils Ø 3mm, 3 traverses Ø 7 mm, 650 x 530 mm, GN2/1           | 1    | -       |
| 312124 | 5- 29 fils Ø 2mm, 3 traverses Ø 5mm, 600 x 400 mm                   | 1    | -       |
| 711105 | 6- 6 fils Ø 4 mm, 1 traverse Ø 7mm, 265 x 325 mm, GN1/2             | 1    | -       |

## TOILE DE CUISSON SILPAT

🇫🇷 🇵🇷 Pour plaque GN 1/1



### PRATIQUE

- Résistance -40°C à +260°C
- Utilisation sans graissage
- Nettoyage à l'éponge
- A utiliser sur plaques perforées ou grilles



| Code   | Désignation  | U.V. | Prix HT |
|--------|--------------|------|---------|
| 321001 | 530 x 325 mm | 1    | -       |
| 321002 | 585 x 385 mm | 1    | -       |



## TOILE DE CUISSON EXOPAT

🇫🇷 🇵🇷 PRATIQUE

- Résistance -40°C à +260°C
- Utilisation sans graissage
- Nettoyage à l'éponge
- A utiliser sur plaques perforées ou grilles

NEW 2022



| Code     | Désignation             | U.V. | Prix HT |
|----------|-------------------------|------|---------|
| * 321031 | GN1/1, 520 x 315 mm     | 1    | -       |
| * 321032 | Pâtissier, 585 x 385 mm | 1    | -       |

## FEUILLES DE CUISSON EXOPAP

- ☆ Qualité supérieure, rame de 500, siliconé blanc 41 g au m<sup>2</sup>, réutilisable 7 à 8 fois, supporte la congélation

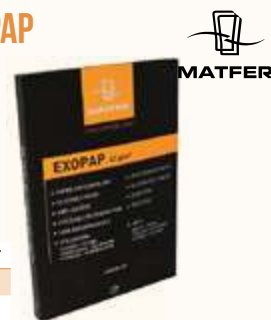

| Code   | Désignation          | U.V. | Prix HT |
|--------|----------------------|------|---------|
| 320203 | 530 x 325 mm, GN 1/1 | 1    | -       |
| 320201 | 600 x 400 mm         | 1    | -       |

## FEUILLES DE CUISSON ECOPAP

- ☆ Papier kraft non blanchi, rame de 500, siliconé 2 faces 39 g au m<sup>2</sup>, utilisable des 2 côtés



| Code   | Désignation          | U.V. | Prix HT |
|--------|----------------------|------|---------|
| 320213 | 530 x 325 mm, GN 1/1 | 1    | -       |
| 320233 | 575 x 375 mm         | 1    | -       |
| 320211 | 600 x 400 mm         | 1    | -       |

## BOÎTE DISTRIBUTRICE DE FEUILLES DE CUISSON

- ☆ Papier kraft non blanchi, rame de 50, siliconé 2 faces 40 g au m<sup>2</sup>, utilisable des 2 côtés



| Code   | Désignation        | U.V. | Prix HT |
|--------|--------------------|------|---------|
| 320230 | Brun, 400 x 300 mm | 1    | -       |

## DISTRIBUTEUR DE PAPIER CUISSON

- ☆ Répond aux exigences HACCP. Interdiction des emballages en cuisine. ABS thermoformé (livré sans papier).



| Code   | Désignation                 | U.V. | Prix HT |
|--------|-----------------------------|------|---------|
| 320253 | GN 1/1, 535 x 330 x H 50 mm | 1    | -       |
| 320260 | 605 x 405 x H 50 mm         | 1    | -       |

## PINCES CLIP'PLAC



| Code   | Désignation                   | U.V. | Prix HT |
|--------|-------------------------------|------|---------|
| 111892 | 24 pinces pour papier cuisson | 1    | -       |

LES USTENSILES DE CUISINE ET MATÉRIEL ÉLECTRIQUE

## BALANCE DIGITALE DE POCHE 500G

**NEW 2022**

- ☆ Précision 0,1 g, tare automatique



Facile d'utilisation. Rétro éclairage. 2 piles AAA incluses.

| Code     | Désignation        | U.V. | Prix HT |
|----------|--------------------|------|---------|
| * 252091 | 64 x 115 x H 18 mm | 1    | -       |

## BALANCE DIGITALE COMPACTE 5KG



- ☑ Plateau inox
- ☆ Précision 1 g



**NEW 2022**

Plateau Inox résistant et contact alimentaire. Arrêt automatique 180 secondes design modern. Rétro éclairage. 2 piles AAA incluses.

| Code     | Désignation         | U.V. | Prix HT |
|----------|---------------------|------|---------|
| * 252094 | 165 x 225 x H 17 mm | 1    | -       |

## BALANCE ÉLECTRONIQUE SM6 6KG



- ☑ Plateau inox
- ☆ Précision 2 g

IP65



**NEW 2022**

| Code     | Désignation  | U.V. | Prix HT |
|----------|--------------|------|---------|
| * 252121 | Double écran | 1    | -       |

## BALANCE ÉLECTRONIQUE TERRAILLON

- ☑ Plateau inox
- ☆ Précision 2 g, tare automatique

IP52



Précision :  
- 2 g de 0 à 1 kg  
- 5 g de 1 à 4 kg  
- 10 g de 4 à 10 kg

| Code   | Désignation | U.V. | Prix HT |
|--------|-------------|------|---------|
| 280063 | 10 kg       | 1    | -       |

## BALANCE NEO TX 15KG



- ☑ Plateau inox
- ☆ Résiste de -5° à +40°C

IP67



Précision :  
- 1 g jusqu'à 6 kg  
- 2 g de 6 à 15 kg

| Code   | Désignation                               | U.V. | Prix HT |
|--------|---|------|---------|
| 252216 | 291 x 398 x H 98 mm, plateau 250 x 197 mm | 1    | -       |

## BALANCE SX15 15KG



- ☆ Précision 1 g

IP65



Plateau amovible. Capacité de résistance aux chocs : 30 kg.

| Code   | Désignation                               | U.V. | Prix HT |
|--------|---|------|---------|
| 252220 | 300 x 320 x H 95 mm, plateau 300 x 210 mm | 1    | -       |

## BALANCE CW30 30KG



- ☑ Plateau inox
- ☆ Protection contre les surcharges

IP56



Précision :  
- 1 g jusqu'à 6 kg  
- 5 g de 6 à 30 kg

Grand plateau. Affichage LCD, carter ABS. Coque de protection transparente. Fonctionne sur secteur et accu rechargeable, autonomie 70H à pleine charge.

| Code   | Désignation                    | U.V. | Prix HT |
|--------|--------------------------------|------|---------|
| 252225 | H 120 mm, plateau 300 x 230 mm | 1    | -       |

## BALANCES À COLONNE



- ☑ Inox
- ☆ Robuste, spécial milieu difficile, résiste de -10° à +40°C

IP54 IP67

Balace avec écran à fixer sur colonne ou au mur (support fourni). Dimensions : 350 x 300 x 90 mm. Hauteur avec colonne : 580 mm.

| Code   | Désignation  | U.V. | Prix HT |
|--------|--|------|---------|
| 252228 | TFE30 30 KG, plateau 350 x 300 mm, ivoire, IP54, afficheur en ABS  | 1    | -       |
| 252230 | 1- TF30 30 KG, plateau 350 x 300 mm, noir, IP67, afficheur en inox | 1    | -       |
| 252233 | TF60 60 KG, plateau 500 X 400 mm                                   | 1    | -       |
| 252235 | 2- TF150 150 KG, plateau 600 X 500 mm                              | 1    | -       |
| 252256 | Batterie pour balances 252233 et 252235                            | 1    | -       |



## MINUTEUR 20 HEURES

- ☆ Sonnerie puissante



Affichage digital. Dos aimanté avec pince. Sonnerie de fin. Tient aisément dans une poche.

| Code   | Désignation     | U.V. | Prix HT |
|--------|-----------------|------|---------|
| 250601 | 62 x 62 x 25 mm | 1    | -       |



## MINUTEUR 24 HEURES

- ☆ Affichage digital h/mm/s



Affichage digital. Dos aimanté avec pince. Sonnerie de fin. Tient aisément dans une poche.

| Code   | Désignation     | U.V. | Prix HT |
|--------|-----------------|------|---------|
| 250604 | 90 x 47 x 45 mm | 1    | -       |



## MINUTEUR PROFESSIONNEL DIGITAL



Clavier étanche. Minuterie 99H. Fixation murale possible.

| Code   | Désignation         | U.V. | Prix HT |
|--------|---------------------|------|---------|
| 250606 | 135 x 95 x H 160 mm | 1    | -       |



## MINUTEUR MÉCANIQUE 60 MIN

- ☆ Sonnerie puissante



Corps acier brossé. Base anti-dérapante en caoutchouc. Sonnerie longue (8 sec) et puissante (70 dB).

| Code   | Désignation     | U.V. | Prix HT |
|--------|-----------------|------|---------|
| 250608 | ∅ 95 x H 102 mm | 1    | -       |



## THERMOMÈTRE CONGÉLATEUR

☆ Graduation de -50° à +50°C



| Code   | Désignation | U.V. | Prix HT |
|--------|-------------|------|---------|
| 250301 | 185 mm      | 1    | -       |

## THERMOMÈTRE CONGÉLATEUR AVEC SONDE ET ALARME

NEW 2022

☆ De -50° à +70°C, précision +/- 0,5°C entre 0° et +4°C



| Code     | Désignation                  | U.V. | Prix HT |
|----------|------------------------------|------|---------|
| * 250560 | 66 mm, câble de sonde 100 cm | 1    | -       |

## THERMOMÈTRE RÉFRIGÉRATEUR

☆ Graduation de -50° à +50°C



| Code   | Désignation | U.V. | Prix HT |
|--------|-------------|------|---------|
| 072250 | Ø 70 mm     | 1    | -       |

## THERMOMÈTRE FRIGO DIGITAL

☆ Graduation de -50° à +50°C

Compact muni d'un crochet, avec écran digital. Livré sous blister avec une pile LR 30.



| Code   | Désignation | U.V. | Prix HT |
|--------|-------------|------|---------|
| 250559 | 70 x 55 mm  | 1    | -       |

## THERMOMÈTRE RÉFRIGÉRATEUR

☆ Graduation de -40° à +30°C, précision +/- 0,5°C entre -4° et +6°C

Version HACCP. Monture protectrice en plastique alimentaire avec crochet de maintien.



| Code   | Désignation   | U.V. | Prix HT |
|--------|---------------|------|---------|
| 250302 | 300 x Ø 25 mm | 1    | -       |

## THERMOMÈTRE VITRINE

☑ Aluminium

☆ Graduation de -25° à +25°C



| Code   | Désignation        | U.V. | Prix HT |
|--------|--------------------|------|---------|
| 250571 | 138 x 27 x H 33 mm | 1    | -       |

## THERMOMÈTRE MURAL

☆ Graduation de -40° à +50°C



| Code   | Désignation | U.V. | Prix HT |
|--------|-------------|------|---------|
| 079276 | 400 mm      | 1    | -       |

## THERMOMÈTRE CUISSON

☑ Monture protectrice en plastique alimentaire

☆ Graduation de 0° à +120°C



| Code   | Désignation   | U.V. | Prix HT |
|--------|---------------|------|---------|
| 250325 | 300 x Ø 25 mm | 1    | -       |

## THERMOMÈTRE FOUR

☑ Inox

☆ Graduation de -50° à +300°C



| Code   | Désignation | U.V. | Prix HT |
|--------|-------------|------|---------|
| 250350 | 163 mm      | 1    | -       |

## THERMOMÈTRE STYLO DE POCHE

☑ Sonde inox ☆ De -40° à +200°C, étanche aux projections

IP54



| Code   | Désignation         | U.V. | Prix HT |
|--------|---------------------|------|---------|
| 250502 | 166 mm, sonde 75 mm | 1    | -       |

## THERMOMÈTRE INOX DE POCHE

☑ Sonde inox ☆ De -50° à +200°C

IP65



| Code   | Désignation | U.V. | Prix HT |
|--------|-------------|------|---------|
| 250503 | 210 mm      | 1    | -       |

## THERMOMÈTRE ÉLECTRONIQUE ÉTANCHE

☑ Sonde inox ☆ De -50° à +200°C, étanche aux projections

IP65



| Code   | Désignation  | U.V. | Prix HT |
|--------|--------------|------|---------|
| 250514 | Sonde 100 mm | 1    | -       |

## THERMOMÈTRE

☑ Sonde inox ☆ De -40° à +230°C

IP67



Conforme aux prescriptions norme EN 13485 compatible HACCP pour le respect de la chaîne alimentaire. Précision de 0,5 à 2°C

| Code   | Désignation               | U.V. | Prix HT |
|--------|---------------------------|------|---------|
| 250520 | 210 x 42 mm, sonde 120 mm | 1    | -       |

## THERMOSONDE REPLIABLE

☑ Sonde inox ☆ De 0° à +300°C, allumage lors du dépliage de la sonde

IP65



| Code   | Désignation         | U.V. | Prix HT |
|--------|---------------------|------|---------|
| 250546 | 135 mm, sonde 80 mm | 1    | -       |

## THERMOMÈTRE DIGITAL BLANC

☆ De -50° à +200°C, électronique, affichage digital

IP67



**PRATIQUE**  
Mesure rapide en 5 secondes

| Code   | Désignation                  | U.V. | Prix HT |
|--------|------------------------------|------|---------|
| 250513 | 200 mm, sonde 120 x Ø 2,5 mm | 1    | -       |

## THERMOMÈTRE SONDE AIMANTÉ AVEC ALARME

☑ Sonde inox ☆ De 0° à +300°C

IP65



Sonde inox étanche IP65. Idéal pour la maîtrise des cuissons à coeur. Permet de programmer une température de consigne. L'alarme sonne lorsqu'elle est atteinte. Conversion °C/°F. Fonction minuterie. Câble inox supportant la chaleur du four, amovible. Pile 1,5 V fournie.

| Code   | Désignation  | U.V. | Prix HT |
|--------|--|------|---------|
| 072266 | 125 x 25 x H 18 mm, sonde 150 x Ø 4 mm, câble 1 m, 250 g | 1    | -       |

## THERMOMÈTRE DIGITAL À SONDE REPLIABLE

☑ Sonde inox ☆ De -50° à +300°C

Version HACCP précision garantie et certifiée ± 0,5°C de -20 à + 100°C, ± 1°C au delà. Non étanche. Livré avec certificat de précision et 1 pile AAA.



| Code   | Désignation               | U.V. | Prix HT |
|--------|---------------------------|------|---------|
| 250516 | 160 x 20 mm, sonde 115 mm | 1    | -       |

## THERMOMÈTRE SONDE ÉLECTRONIQUE

☑ Sonde inox ☆ De -50° à +350°C

IP65



Thermocouple type K. Sonde avec étui de protection. Convertible C°/F°.

| Code   | Désignation               | U.V. | Prix HT |
|--------|---------------------------|------|---------|
| 250515 | 210 x 42 mm, sonde 110 mm | 1    | -       |



**CERTIFICAT D'ÉTALONNAGE POSSIBLE**

(2 points +3°C et +65°C)

LA DEMANDE EST À FAIRE LORS DE LA COMMANDE



## THERMOMÈTRE ENREGISTREUR USB

☆ De -35° à +80°C



Suivi des températures dans les chambres froides, salles de conditionnement, caissons frigorifiques, etc. Enregistreur de température, avec port USB, écran, alarme visuelle haute et basse programmable, départ programmable, mémoire 16k. Précision : ± 0,5°C, ± 5% sinon. Pile 3,6 V, 1,5 AA. Intervalle d'acquisition réglable de 10 secondes à 12 heures. Livré avec CD (1). Capacité : 32 000 mesures.

| Code   | Désignation                  | U.V. | Prix HT |
|--------|------------------------------|------|---------|
| 250655 | Thermomètre enregistreur USB | 1    | -       |

## THERMOMÈTRE FOUR CONNECTÉ

☆ Max 250°C



Contrôle des températures à distance avec alarme sur smartphone lorsque la T° à cœur est atteinte. Application téléchargeable gratuite compatible Iphone 4S Android 4.3 et générations suivantes. Portée 250 m « champs libre ». Livré avec 2 sondes.

| Code   | Désignation     | U.V. | Prix HT |
|--------|-----------------|------|---------|
| 250650 | Kit thermomètre | 1    | -       |

## KIT THERMOMÈTRE ET HYGROMÈTRE CONNECTÉ



Portée maxi 100 m en champ ouvert. Composé d'une passerelle internet et 1 capteur pro. Permettant de suivre la température d'une chambre froide et de recevoir les alertes sur un smartphone. (accepte jusqu'à 50 capteurs). Piles non fournies.

| Code   | Désignation                                       | U.V. | Prix HT |
|--------|---|------|---------|
| 250548 | Kit thermomètre, 90 x 80 x H 135 mm               | 1    | -       |
| 250549 | Capteur connecté supplémentaire, 35 x 25 x 135 mm | 1    | -       |

## THERMOMÈTRE INFRAROUGE



☆ Graduation -50° à +280°C, précision ± 2°C



Utilisation préconisée : 160 à 640 mm de distance. A visée laser. Sans contact. Livré avec étui de protection.

| Code   | Désignation     | U.V. | Prix HT |
|--------|-----------------|------|---------|
| 250552 | H 160 mm, 200 g | 1    | -       |

## THERMOMÈTRE "DUO" INFRAROUGE + SONDE

☆ Graduation -55° à +330°C

IP65



Spécial HACCP, alerte T° mesurée non conforme.

| Code   | Désignation | U.V. | Prix HT |
|--------|-------------|------|---------|
| 250545 | 160 x 38 mm | 1    | -       |

## THERMOMÈTRE INFRAROUGE À VISÉE LASER CIRCULAIRE

☆ Graduation -50° à +500°C, précision ± 2°C jusqu'à 100°C et ± 2% au-delà



NEW 2022

| Code   | Désignation | U.V. | Prix HT |
|--------|-------------|------|---------|
| 250556 | 160 mm      | 1    | -       |

## TESTEUR D'HUILE DE FRITURE VEOLEO 8 TESTS

☆ Résultat rapide en moins de 3 mn



Tests rapides d'évaluation de la qualité des huiles de friture.

| Code   | Désignation               | U.V. | Prix HT |
|--------|---------------------------|------|---------|
| 121192 | 8 tubes + 1 pipette verre | 1    | -       |

## TESTEUR D'HUILE EN BANDETTES

☆ Résultat rapide en 3 mn



A utiliser dans de l'huile froide. Permet de tester le vieillissement de l'huile conformément à la réglementation.

| Code   | Désignation              | U.V. | Prix HT |
|--------|--------------------------|------|---------|
| 121193 | Boîte de 100 bandelettes | 1    | -       |

NEW 2022

## TESTEUR D'HUILE ÉLECTRONIQUE



IP65



Mesure possible entre 60°C et 160°C (Optimale à 60°C). Lecture facile : Diode verte, huile saine / Diode orange, en cours de dégradation / Diode rouge, huile à changer. Temps de réponse 25 secondes. Livré avec malette et câble USB pour recharger la batterie.

| Code   | Désignation | U.V. | Prix HT |
|--------|-------------|------|---------|
| 121195 | 290 x 25 mm | 1    | -       |

## ÉTIQUETTES NEUTRES

☆ HACCP, biodégradable à 100%, adhère à tous types de supports

Étiqueter clairement les produits alimentaires et les préparations, à chaque étape du processus de la réception jusqu'au service.

### HYDROSOLUBLES

Rouleau de 250 étiquettes en boîte distributrice de protection avec languette intégrée pour séparation de l'étiquette de son intercalaire lors du déroulement. Marquage possible des informations de contenu, date... au stylo, feutre ou crayon. Ces étiquettes adhésives, sur tous contenants, sont entièrement hydrosolubles lors du lavage et biodégradables à 100%.



| Code   | Désignation | U.V. | Prix HT |
|--------|-------------|------|---------|
| 257140 | 71 x 51 mm  | 1    | -       |
| 257135 | 50 x 32 mm  | 1    | -       |

### ÉTIQUETTES D'IDENTIFICATION HACCP

- Pour assurer clairement la traçabilité des produits alimentaires de la réception jusqu'au service
- Étiquettes adhésives, compatibles avec tous types de bacs (acier inoxydable, polycarbonate, polypropylène)
- Utilisables en chambre froide, en entrepôt, à sec

### NON HYDROSOLUBLES

Rouleau de 500 étiquettes en boîte distributrice. Étiquettes neutres décollables, non hydrosolubles, compatibles tous supports (inox, plastique, verre porcelaine...) détaillant la durée de conservation et les jours de la semaine.

| Code   | Désignation | U.V. | Prix HT |
|--------|-------------|------|---------|
| 257147 | 50 x 50 mm  | 1    | -       |



## ÉTIQUETTES DLC "JOURS DE LA SEMAINE"

Rouleau de 500 étiquettes autocollantes. Facilement décollables. Compatibles avec les distributeurs 257012 et 257013.



| Code   | Désignation                 | U.V. | Prix HT |
|--------|-----------------------------|------|---------|
| 257001 | Lundi, bleu, 50 x 50 mm     | 1    | -       |
| 257002 | Mardi, jaune, 50 x 50 mm    | 1    | -       |
| 257003 | Mercredi, rouge, 50 x 50 mm | 1    | -       |
| 257004 | Jeudi, marron, 50 x 50 mm   | 1    | -       |
| 257005 | Vendredi, vert, 50 x 50 mm  | 1    | -       |
| 257006 | Samedi, orange, 50 x 50 mm  | 1    | -       |
| 257007 | Dimanche, noir, 50 x 50 mm  | 1    | -       |

Rouleau de 500 étiquettes hydrosolubles autocollantes détaillant la durée de conservation et les jours de la semaine.

| Code   | Désignation | U.V. | Prix HT |
|--------|-------------|------|---------|
| 257008 | 75 x 50 mm  | 1    | -       |

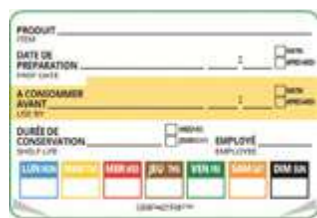

## DISTRIBUTEUR D'ÉTIQUETTES



| Code   | Désignation                    | U.V. | Prix HT |
|--------|--------------------------------|------|---------|
| 257013 | 130 x 65 x 113 mm, 1 rouleau   | 1    | -       |
| 257012 | 445 x 130 x 115 mm, 7 rouleaux | 1    | -       |

## ÉTIQUETTES ADHÉSIVES HACCP



| Code   | Désignation                 | U.V. | Prix HT |
|--------|-----------------------------|------|---------|
| 257130 | 10 planches x 30 étiquettes | 1    | -       |

## ÉTIQUETTES "À UTILISER EN PREMIER"

Rouleau de 500 étiquettes autocollantes. Facilement décollables. Compatibles avec les distributeurs 257012 et 257013.



| Code   | Désignation    | U.V. | Prix HT |
|--------|----------------|------|---------|
| 257010 | Rouge, Ø 80 mm | 1    | -       |

## ÉTIQUETTES ALLERGÈNES

Rouleau de 250 étiquettes en boîte distributrice. Étiquettes hydrosolubles lors du lavage et biodégradables à 100%.



| Code   | Désignation | U.V. | Prix HT |
|--------|-------------|------|---------|
| 257145 | 51 x 71 mm  | 1    | -       |

## CHEVALET ALLERGÈNES



| Code   | Désignation  | U.V. | Prix HT |
|--------|--------------|------|---------|
| 691131 | Le lot de 10 | 1    | -       |

## POCHETTES MAGNETO A4

Pochette cadre d'affichage pour document format A4, dos adhésif repositionnable.

### LOT DE 2

| Code   | Désignation           | U.V. | Prix HT |
|--------|-----------------------|------|---------|
| 019031 | Jaune, 242 x H 329 mm | 1    | -       |
| 019033 | Verte, 242 x H 329 mm | 1    | -       |
| 019034 | Rouge, 242 x H 329 mm | 1    | -       |



## POCHETTE ADHÉSIVE TARIFOLD

Protection pour document format A4 (fermeture par aimant)



### SACHET DE 5

| Code   | Désignation  | U.V. | Prix HT |
|--------|--------------|------|---------|
| 019028 | 340 x 255 mm | 1    | -       |

## BACS PLATS TÉMOINS

☑ PEHD



Gilac

| Code   | Désignation                                      | U.V. | Prix HT |
|--------|--|------|---------|
| 140399 | Lot de 7 bacs 3 L « témoins », 347 x 230 x 70 mm | 1    | -       |
| 140377 | Bac blanc 3 L, 347 x 230 x 70 mm                 | 1    | -       |
| 140385 | Couvercle seul pour bac 3 L, 347 x 230 x 70 mm   | 1    | -       |

## ÉTIQUETEUSES NUMÉRIQUES

☑ Marquage, traçabilité



Chargement facile et entretien simple. Garanties 1 an.

| Code   | Désignation  | U.V. | Prix HT |
|--------|--|------|---------|
| 140950 | 1- 1 ligne, 8 caractères, dim. étiquette : 19,8 mm x 11,2 mm     | 1    | -       |
| 140952 | 2- 2 lignes, 8 caractères par ligne, dim. étiquette : 20 x 16 mm | 1    | -       |

## BLOC 2 TIROIRS PLATS TÉMOINS

☑ Polypropylène et polystyrène



| Code   | Désignation   | U.V. | Prix HT |
|--------|---|------|---------|
| 140808 | Dim. ext. totales : 395 x 402 x H 140 mm<br>Dim. d'un tiroir : 150 x 402 x H 100 mm | 1    | -       |

## ÉTIQUETTES

Étiquettes neutres, blanches, adhésif permanent. Utilisables de -40° C à + 70° C.

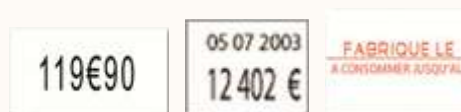

| Code   | Désignation   | U.V. | Prix HT |
|--------|---|------|---------|
| 468950 | Lot de 8 rouleaux de 2500 étiquettes pour réf. 140950   | 1    | -       |
| 468957 | Lot de 8 rouleaux de 1750 étiquettes, pour réf. 140952  | 1    | -       |
| 468956 | Lot de 8 rouleaux de 1750 étiquettes, pour réf. 140952, Étiquettes pré-imprimées, « Fabriqué le... » « à consommer avant... » | 1    | -       |
| 400893 | Tampon encreur  | 1    | -       |

## POT EN PS



| Code   | Désignation  | U.V. | Prix HT |
|--------|--|------|---------|
| 708603 | 20 cl, Ø 97 x 105 mm, lot de 500                   | 1    | -       |
| 708608 | Couvercle pour ref 708603, Ø 97 x 8 mm, lot de 500 | 1    | -       |

## POTS TRANSPARENTS

☑ PET



NEW 2022

| Code     | Désignation                           | U.V. | Prix HT |
|----------|---------------------------------------|------|---------|
| * 708691 | 6 cl, lot de 100                      | 1    | -       |
| * 708697 | Couvercle pour pot 708691, lot de 100 | 1    | -       |

## SACHETS ZIP

☑ PEHD



| Code   | Désignation                                   | U.V. | Prix HT |
|--------|---|------|---------|
| 763787 | Non stériles, 180 X 250 mm, 50 µ, lot de 2000 | 1    | -       |
| 763783 | Stériles, 180 x 250 mm, 60 µ, lot de 1000     | 1    | -       |

## SACS LIASSES

☑ PEBD ☑ Agréé au contact alimentaire



| Code   | Désignation   | U.V. | Prix HT |
|--------|---|------|---------|
| 763776 | 50 liasses de 100 sacs en PEBD, 170 x 220 mm, 20 µ        | 1    | -       |
| 763777 | 50 liasses de 100 sacs en PEBD, 230 x 310 mm, 20 µ        | 1    | -       |
| 010277 | Feutre noir effaçable à l'alcool                          | 1    | -       |
| 140811 | Pochettes 7 étiquettes « Jour de la semaine », 60 x 40 mm | 1    | -       |

# PREP CHEF



## ERGONOMIE

Larges poignées ergonomiques et sécurisantes.

## EFFICACITÉ

Coupe nette et facile grâce aux couteaux en acier trempé. Résultat de coupe garantissant une présentation impeccable des produits et une conservation optimale. Bloc lames interchangeables (9 versions).

## SÉCURITÉ

Pieds à ventouses, d'une grande stabilité.



**PRATIQUE**  
1 seul appareil - 12 versions de coupe



## POLYVALENCE

Poussoir facilement interchangeables, sans outil.

## CONFORT

Rapidité d'utilisation grâce aux ressorts de remontée du poussoir.

## ROBUSTESSE

Bâti robuste en matériau composite.

## PRATIQUE

Récupération des coupes dans un bac à placer directement sous l'appareil (bac GN 1/2 prof 100 mm maxi, non fourni).

## PREP CHEF VERSION MINI



### SUPPORT COMPACT PREP CHEF

#### Avantages :

- Comptabilité avec tous les outils Prep Chef y compris presse-purée et coupe-oignons
- Adaptabilité sur tous types de bacs Bourgeat GN 1/3

#### Caractéristiques :

- Support en matériau composite
- Tiges Inox avec ressorts
- Poignée amovible
- Livré avec 1 bac Modulus GN 1/3 P 100mm

| Code   | Désignation          | U.V. | Prix HT |
|--------|----------------------|------|---------|
| 215609 | 251 x 200 x H 345 mm | 1    | -       |

## RANGE-ACCESSOIRES PREP CHEF



Capacité 3 blocs lames et leurs poussoirs. A poser ou à fixer au mur. (vis non fournies)

| Code   | Désignation          | U.V. | Prix HT |
|--------|----------------------|------|---------|
| 215690 | 475 x 208 x H 152 mm | 1    | -       |

## KIT COLLECTIVITÉS



Le support  
+ Coupe rondelles  
+ Coupe 8 quartiers  
+ Étrogneur 8 quartiers

| Code   | Désignation   | U.V. | Prix HT |
|--------|---|------|---------|
| 215698 | Rondelles + coupe 8 quartiers + étrogneur 8 quartiers | 1    | -       |

## GANT ANTI-COUPURE



En tricot de fibre de verre et polyester, sans couture. Catégorie CE : II. Conforme aux normes CE EN 420-94 et EN 388-94. Lavable à 70°C.

| Code   | Désignation         | U.V. | Prix HT |
|--------|---------------------|------|---------|
| 467012 | Taille 7, à l'unité | 1    | -       |
| 466620 | Taille 8, à l'unité | 1    | -       |
| 466621 | Taille 9, à l'unité | 1    | -       |

## SUPPORT PREP CHEF DÉMONTABLE



**PRATIQUE**  
1 support - 13 possibilités

| Code   | Dimensions           | U.V. | Prix HT |
|--------|----------------------|------|---------|
| 215612 | 400 x 400 x H 510 mm | 1    | -       |



POUSSOIR + BLOC LAMES

## COUPE-FRITES



| Code     | Dimensions              | U.V. | Prix HT |
|----------|-------------------------|------|---------|
| * 215626 | Coupe-frites 8 x 8 mm   | 1    | -       |
| * 215627 | Coupe-frites 10 x 10 mm | 1    | -       |

## COUPE-FRITES RECTANGULAIRES



| Code     | Dimensions             | U.V. | Prix HT |
|----------|------------------------|------|---------|
| * 215628 | Coupe-frites 8 x 16 mm | 1    | -       |

## DIVISEUR À TOMATES ET À AGRUMES



| Code     | Dimensions           | U.V. | Prix HT |
|----------|----------------------|------|---------|
| * 215616 | Diviseur 6 quartiers | 1    | -       |
| * 215618 | Diviseur 8 quartiers | 1    | -       |

## DIVISEUR À TOMATES CERISES



| Code     | Dimensions           | U.V. | Prix HT |
|----------|----------------------|------|---------|
| * 215615 | Diviseur 4 quartiers | 1    | -       |

## COUPE-QUARTIER ÉTROGNEUR



| Code     | Dimensions                | U.V. | Prix HT |
|----------|---------------------------|------|---------|
| * 215619 | Coupe-quartiers étrogneur | 1    | -       |

## COUPE-RONDELLES



| Code     | Dimensions                | U.V. | Prix HT |
|----------|---------------------------|------|---------|
| * 215611 | Coupe rondelles 5 mm      | 1    | -       |
| * 215613 | Coupe demi-rondelles 5 mm | 1    | -       |

## COUPE-ŒUFS RONDELLES



| Code   | Dimensions     | U.V. | Prix HT |
|--------|----------------|------|---------|
| 215831 | Rondelles 5 mm | 1    | -       |

## COUPE-FROMAGE RONDELLES



| Code   | Dimensions     | U.V. | Prix HT |
|--------|----------------|------|---------|
| 215851 | Rondelles 8 mm | 1    | -       |

## PREP CHEF COUPE-OIGNONS

1 kg d'oignons coupés en cube de 8 x 8 en moins d'une minute.  
Pas de perte de jus = goût préservé



| Code   | Désignation                                  | U.V. | Prix HT |
|--------|--|------|---------|
| 215650 | Coupe-oignons complet, support + accessoires | 1    | -       |
| 215651 | Accessoires coupe-oignons                    | 1    | -       |

## SUPPORT PREP CHEF POUR COUPE-OIGNONS ET PRESSE-PURÉE



| Code   | Désignation                              | U.V. | Prix HT |
|--------|--|------|---------|
| 215643 | Support vendu seul, 400 x 400 x H 237 mm | 1    | -       |

## PREP CHEF PRESSE-PURÉE

3 fois plus rapide qu'un moulin !<sup>(1)</sup>  
Purée plus aérée<sup>(2)</sup>



EFFORT RÉDUIT

Ecrasement des pommes de terre  
D'UN SEUL GESTE

GRILLE  
Perforations Ø 3,2 mm

COMPATIBLE  
avec casserole ou faitout jusqu'à Ø 290 mm

STABILITÉ  
du support tripode



<sup>(1)</sup> Temps comprenant le montage, le chargement, la préparation et le nettoyage.  
<sup>(2)</sup> Comparé avec un moulin équipé d'une grille de 2,5 mm.

| Code   | Désignation   | U.V. | Prix HT |
|--------|---|------|---------|
| 215640 | 408 x 403 x H 334 mm, H poignée haute 631 mm  | 1    | -       |
| 215641 | 1 - Accessoire presse-purée vendu seul, compatible avec le support du coupe oignons | 1    | -       |

## ÉPLUCHEUSE EP 10 TA

robot coupe<sup>®</sup>



NI REPRIS, NI ÉCHANGÉ  
COMMANDE SPÉCIALE. DÉLAI FOURNISSEUR NON CONTRACTUEL

**INOX TOUR ABRASIF**  
370 W, monophasé 230 V. Capacité de la cuve 10 kg. Asservi d'un système de sécurité. Livré sur piétement inox avec panier filtre. Poids brut 63,5 kg

**SUR DEVIS**

| Code   | Désignation         | U.V. | Prix HT |
|--------|---------------------|------|---------|
| 210410 | 592 x 481 x 1130 mm | 1    | -       |

## MANDOLINE INOX

Inox Démontable sans outil MATFER



Épaisseur de coupe réglable jusqu'à 10 mm.  
Lame lisse et gaufrée.  
Livrée avec 3 blocs effileurs (3, 5 et 10 mm).  
Livrée sans poussoir.

| Code   | Désignation                   | U.V. | Prix HT |
|--------|-------------------------------|------|---------|
| 215001 | Mandoline + 3 blocs effileurs | 1    | -       |
| 215005 | Poussoir complet              | 1    | -       |

## MANDOLINE 1000

Lave-vaisselle, tranchant exceptionnel MATFER



Épaisseur de coupe réglable jusqu'à 6 mm. Couteau lisse et gaufré. Livré avec poussoir de sécurité.

| Code   | Désignation                 | U.V. | Prix HT |
|--------|-----------------------------|------|---------|
| 215040 | Mandoline + 1 bloc effileur | 1    | -       |

## MANDOLINE 2000S

Lave-vaisselle, très fiable, tranchant exceptionnel MATFER



Épaisseur de coupe réglable jusqu'à 6 mm.  
3 blocs effileurs (3, 5 et 10 mm). Couteau lisse et gaufré. Livré avec poussoir de sécurité.

| Code   | Désignation                   | U.V. | Prix HT |
|--------|-------------------------------|------|---------|
| 215060 | Mandoline + 3 blocs effileurs | 1    | -       |

## COUPE-LÉGUMES

☑️ **Lame inox, manche ABS** ☑️ **Coupe et étrogne en 1 opération**

**NEW  
2022**



| Code     | Dimensions                                      | U.V. | Prix HT |
|----------|---|------|---------|
| 215315   | 1- Coupe pomme 8 quartiers, 179 x 105 mm        | 1    | -       |
| * 072770 | 2- Coupe pomme 10 quartiers, Ø 100 mm           | 1    | -       |
| * 072773 | 3- Coupe pomme 16 quartiers, Ø 140 mm x H 60 mm | 1    | -       |
| 283245   | 4- Coupe melon 12 parts, Ø 190 mm               | 1    | -       |

## COUPE-TOMATES MANUEL

☑️ **Lave-vaisselle**



Sur pieds. Coupe des rondelles de 6 mm d'épaisseur. Sécurité absolue : pas d'accès aux lames avec les mains. Production horaire : environ 1200 tomates. NSF.

| Code   | Désignation          | U.V. | Prix HT |
|--------|----------------------|------|---------|
| 215710 | 425 x 180 x H 270 mm | 1    | -       |

## SPIRALE À JULIENNE

☑️ **Lave-vaisselle**



| Code   | Désignation | U.V. | Prix HT |
|--------|-------------|------|---------|
| 120913 | Ø 100 mm    | 1    | -       |

## COUPE-ANANAS



| Code   | Désignation                | U.V. | Prix HT |
|--------|----------------------------|------|---------|
| 072701 | Plastique, Ø 85 x H 235 mm | 1    | -       |
| 072703 | Inox, Ø 85 x H 180 mm      | 1    | -       |

## MOULIN À LÉGUMES INOX

☑️ **Inox 18/10**



| Code   | Dimensions  | U.V. | Prix HT |
|--------|---|------|---------|
| 215514 | 1- N°2, 240 mm avec 3 grilles, Ø 1,5 - 2,5 - 4 mm | 1    | -       |
| 215505 | 2- N°5, 370 mm avec 1 grille, Ø 3 mm              | 1    | -       |
| 072855 | Grille de 1,5 mm inox pour N°5                    | 1    | -       |
| 072857 | Grille de 2 mm inox pour N°5                      | 1    | -       |
| 072859 | Grille de 3 mm inox pour N°5                      | 1    | -       |

## PRESSE-AGRUMES

☑️ **Inox 18/10**



| Code   | Dimensions          | U.V. | Prix HT |
|--------|---------------------|------|---------|
| 020280 | 153 x 116 x H 68 mm | 1    | -       |

## PRESSE-CITRON MANUEL

☑️ **Aluminium**



| Code   | Désignation        | U.V. | Prix HT |
|--------|--------------------|------|---------|
| 020282 | 210 x 70 x H 50 mm | 1    | -       |

## RÂPE À FROMAGE



| Code   | Désignation | U.V. | Prix HT |
|--------|-------------|------|---------|
| 215437 | 200 mm      | 1    | -       |

## ÉPLUCHE-CONCOMBRE SUR PIED

☑️ **France**



| Code   | Désignation  | U.V. | Prix HT |
|--------|--------------|------|---------|
| 405068 | 520 x 230 mm | 1    | -       |

## PÈLE-POMMES TRANCHEUR

☑️ **Corps acier nickelé**

Corps en acier nickelé. Equipé d'une ventouse et d'un serre-joint. Pèle, tranche et vide la pomme en une seule opération.

| Code   | Dimensions           | U.V. | Prix HT |
|--------|----------------------|------|---------|
| 215155 | 305 x 110 x H 135 mm | 1    | -       |
| 215158 | Lame de rechange     | 1    | -       |



## PÈLE-POMMES "API"

☑️ **Matériaux composite, couteaux en inox**

Equipé d'un serre-joint. Pèle, tranche et vide la pomme en une seule opération.

| Code   | Dimensions           | U.V. | Prix HT |
|--------|----------------------|------|---------|
| 215250 | 340 x 100 x H 200 mm | 1    | -       |



# swing

## L'ESSOREUSE LA PLUS PERFORMANTE DU MARCHÉ ! DÉJÀ UTILISÉE DANS DE NOMBREUSES CUISINES



🇫🇷 ☆ Corps et panier en polypropylène  
 Couverture en polycarbonate  
 Livrée avec tuyau d'évacuation d'eau

**PANIER LARGE ET AÉRÉ**  
 qui assure un essorage efficace

**FORME BASSE ET LARGE**  
 qui apporte une grande stabilité

**COUVERCLE TRANSPARENT**  
 qui permet de visualiser le degré d'essorage



**DÉMULTIPLICATION DE L'ENGRENAGE**  
 qui apporte une meilleure souplesse et un effort moindre sur la manivelle

### SWING XS

☆ 2/3 salades

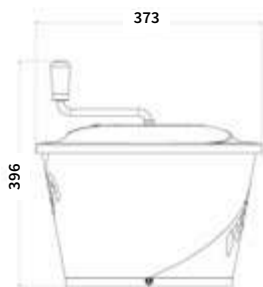

| Code   | Désignation | U.V. | Prix HT |
|--------|-------------|------|---------|
| 215582 | 10 litres   | 1    | -       |

### SWING XL

☆ 4/5 salades

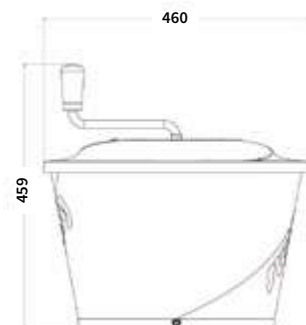

| Code   | Désignation | U.V. | Prix HT |
|--------|-------------|------|---------|
| 215580 | 20 litres   | 1    | -       |

### FILM ÉTIRABLE

☆ Boîte distributrice avec système de découpe Zip **MATFER**



| Code   | Désignation                                       | U.V. | Prix HT |
|--------|---|------|---------|
| 718325 | 1- 300 m x 300 mm, 7,5 µ                          | 1    | -       |
| 718326 | 1- 300 m x 450 mm, 7,5 µ                          | -    | -       |
| 960215 | 2- Recharge film alimentaire, 300 m x 300 mm, 9 µ | 4    | -       |
| 960216 | 2- Recharge film alimentaire, 300 m x 450 mm, 9 µ | 4    | -       |
| 960217 | Rouleau de film alimentaire, 300 m x 600 mm       | 3    | -       |

### FILM ALUMINIUM EN 2 LARGEURS

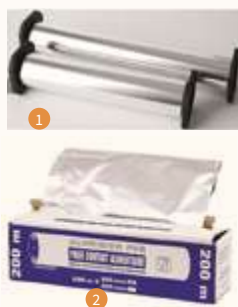

| Code   | Désignation   | U.V. | Prix HT |
|--------|---|------|---------|
| 718201 | 1- Rouleau aluminium, 200 m x 330 mm, 10,5 µ              | 4    | -       |
| 718202 | 1- Rouleau aluminium, 200 m x 450 mm, 10,5 µ              | 3    | -       |
| 718205 | 2- Papier alu boîte distributrice, 200 m x 295 mm, 10,5 µ | 1    | -       |
| 718206 | 2- Papier alu boîte distributrice, 200 m x 440 mm, 10,5 µ | 1    | -       |

### ROULEAU ALUMINIUM EN BOÎTE DISTRIBUTRICE

| Code     | Désignation   | U.V. | Prix HT |
|----------|---------------|------|---------|
| * 291956 | 50 m x 325 mm | 1    | -       |



**NEW 2022**

### DÉVIDOIR UNIVERSEL

Destiné à recevoir tous les rouleaux de films étirables et d'aluminium de 300 et 450 mm. Utilisation à plat ou fixé au mur. Livré avec 1 lame scie et une lame zip-cut (avec stockage intégré dans le boîtier).



| Code   | Désignation                    | U.V. | Prix HT |
|--------|--------------------------------|------|---------|
| 960292 | 560 x 194 x 175 mm             | 1    | -       |
| 960293 | Lame Zip-cut bleu, 490 x 95 mm | 1    | -       |
| 960294 | Lame métal dentée, 490 x 95 mm | 1    | -       |

### DÉROULEUR INOX À POSER

☆ Film alimentaire, papier aluminium



| Code   | Désignation                    | U.V. | Prix HT |
|--------|--------------------------------|------|---------|
| 401182 | Dérouleur 300 mm               | 1    | -       |
| 422240 | Dérouleur 450 mm               | 1    | -       |
| 422304 | Réglette pour dérouleur 422240 | 1    | -       |

# 120 ESSOREUSE ET FILMS

LES USTENSILES DE CUISINE ET MATÉRIEL ÉLECTRIQUE



## OUVRE-BOÎTES MANUEL CÉSAME



| Code   | Désignation | U.V. | Prix HT |
|--------|-------------|------|---------|
| 467662 | 140 x 70 mm | 1    | -       |

### LES + DES OUVRE-BOÎTES BONZER

- Conçus pour tous types de boîtes, y compris les boîtes rectangulaires
- Tige et socle en acier inoxydable
- Poignée en matériau composite
- Fixation sur le plan de travail par vissage ou serre-joint (livré avec tous les modèles)
- Tête porte couteau à démontage rapide sans outil
- Lame en acier conçue pour éviter les fragments métalliques et traitée anti-bactéries
- Molette en acier au carbone
- Lavable au lave-vaisselle

## OUVRE-BOÎTES AUTOMATIC MONOPOL

Acier nickelé



| Code   | Désignation | U.V. | Prix HT |
|--------|-------------|------|---------|
| 230006 | 100 x 80 mm | 1    | -       |

## OUVRE-BOÎTES DE SÛRETÉ PALM



Système breveté. Très simple d'emploi : tranche le bord extérieur des boîtes. Le bord est net et non coupant. Le couvercle peut se remettre sur la boîte. Ne laisse aucune arête tranchante.

| Code   | Désignation           | U.V. | Prix HT |
|--------|-----------------------|------|---------|
| 072996 | Ø 12,5 x 80 x H 55 mm | 1    | -       |

## OUVRE-BOÎTES GALLANT

Inox, polypropylène



| Code   | Désignation | U.V. | Prix HT |
|--------|-------------|------|---------|
| 230101 | 220 x 60 mm | 1    | -       |

## OUVRE-BOÎTES ÉLECTRIQUE



SUR DEVIS

| Code   | Désignation  | U.V. | Prix HT |
|--------|--------------|------|---------|
| 281497 | Ouvre-boîtes | 1    | -       |
| 281883 | Lame Inox    | 1    | -       |

**CM**  
CONTREMARQUE

NI REPRIS, NI ÉCHANGÉ

COMMANDE SPÉCIALE, DÉLAI FOURNISSEUR NON CONTRACTUEL

## CLASSIC

GARANTIE 1 AN

Avec socle inox à visser ou à fixer par serre-joint. Tige inox. Lame et molette acier Ø 25 mm. Poignée composite. Conçu pour tous type de boîtes jusqu'au 5/1. Longueur 670 mm.

| Code   | Désignation  | U.V. | Prix HT |
|--------|--|------|---------|
| 230190 | Tige 670 mm, molette Ø 25 mm                                     | 1    | -       |
| 230214 | Lame acier avec vis pour ouvre-boîtes STANDARD, SUPER et CLASSIC | -    | -       |



## EZ 20

GARANTIE 3 ANS (hors couteau et molette)

Tous types de restauration. 20 boîtes/jour, molette Ø 25 mm. Ouverture en 6,5 tours. Boîtes jusqu'à 36 cm.

| Code   | Désignation                  | U.V. | Prix HT |
|--------|------------------------------|------|---------|
| 230203 | Tige 400 mm, molette Ø 25 mm | 1    | -       |
| 230207 | Tige 630 mm, molette Ø 25 mm | 1    | -       |



## EZ 40

GARANTIE 3 ANS (hors couteau et molette)

40 boîtes/jour, tige 630 mm, molette Ø 40 mm. Ouverture en 4,5 tours. Boîte jusqu'à 56 cm.

| Code   | Désignation                  | U.V. | Prix HT |
|--------|------------------------------|------|---------|
| 230209 | Tige 630 mm, molette Ø 40 mm | 1    | -       |



## EZ 60 TÊTE INOX

GARANTIE 3 ANS (hors couteau et molette)

Pour restauration intensive, collectivités. 60 boîtes/jour, tige 630 mm, molette Ø 40 mm. Ouverture en 4,5 tours. Boîtes jusqu'à 56 cm.

| Code   | Désignation                             | U.V. | Prix HT |
|--------|---|------|---------|
| 230210 | Tige 630 mm, molette Ø 40 mm            | 1    | -       |
| 230253 | Molette Ø 40 mm pour ouvre-boîtes EZ 60 | 1    | -       |



| Code   | Désignation  | U.V. | Prix HT |
|--------|--|------|---------|
| 230252 | Ressort tous modèles   | 1    | -       |
| 230255 | Lame Inox avec vis moletée pour tous modèles                           | 1    | -       |
| 230256 | Collier cylindrique pour ouvre-boîtes SUPER et STANDARD                | 1    | -       |
| 230257 | Molette Ø 25 mm pour ouvre-boîtes SUPER, STANDARD, EZ20, EZ40, CLASSIC | 1    | -       |
| 230238 | Serre joint tous modèles   | 1    | -       |
| 230250 | collier plat tous modèles  | 1    | -       |

# BATTEUR ALPHAMIX II



## PRATIQUE

Tête basculante : facilite la mise en place et le dégagement des outils, la mise en place naturelle de la cuve, sans ergot à positionner

## CONFORT

Tableau de commande à touches sensibles : pratique et lisible. Sélecteur de 9 vitesses : travail précis et choix de vitesse constante

## POLYVALENCE

Prise d'accessoires frontale pour tout accessoire à prise carrée 10 x 10 mm

## PERFORMANCE

Fouet, crochet et palette de formes parfaitement étudiées : efficacité accrue et temps de travail réduits

## SÉCURITÉ

Ecran de protection à ouverture latérale : sécurité d'utilisation et introduction facile d'ingrédients en cours de travail

Poignée de verrouillage de la cuve

Formes étudiées pour un nettoyage facile

## ROBUSTESSE

Bâti métallique poli : grande stabilité et entretien facile

## ERGONOMIE

Poignée ergonomique. Fond bombé : travail de petites quantités et pétrissage efficace



## BATTEUR ALPHAMIX II 8 L



Conçu pour répondre à une utilisation intensive en pâtisserie, traiteur, restaurant et petites collectivités. Alphamix 8 L peut pétrir jusqu'à 4 kg de pâte, fouetter jusqu'à 20 blancs d'œufs en un temps record, mélanger jusqu'à 1,5 kg de beurre pommade. Il bénéficie en outre des caractéristiques qui ont fait le succès du batteur Alphamix 5 L :  
 - tableau de commande en façade sur le capot, pratique et lisible, avec sélecteur de 9 vitesses.  
 - prise d'accessoires frontale acceptant tous les accessoires à prise carrée 10 x 10 mm.  
 - forme étudiée pour un nettoyage parfait.

| Code   | Désignation       | U.V. | Prix HT |
|--------|-------------------|------|---------|
| 210660 | 8 L, 700 W, 230 V | 1    | -       |

## BATTEUR ALPHAMIX 5 L



Pétrir jusqu'à 1 kg de pâte, 8 blancs d'œufs

| Code   | Désignation         | U.V. | Prix HT |
|--------|---------------------|------|---------|
| 210655 | 4,5 L, 500 W, 230 V | 1    | -       |



## MIXEURS PLONGEANTS

☆ Livré avec un cordon rigide

bamix®



| Code   | Modèle           | L tube mm | L totale mm | Vit. 1 tr/min | Vit. 2 tr/min | Poids Kg | W   | Prises | Prix HT |
|--------|------------------|-----------|-------------|---------------|---------------|----------|-----|--------|---------|
| 210355 | M140 blanc       | 140       | 360         | 7000          | 12000         | 0,93     | 140 | EU     | -       |
| 210358 | Gastro 200 blanc | 185       | 395         | 10000         | 17000         | 1        | 200 | EU     | -       |
| 210357 | Gastro 200 noir  | 185       | 395         | 10000         | 17000         | 1        | 200 | EU     | -       |
| 210370 | Gastro 350 blanc | 285       | 495         | 16000         | 19000         | 1,2      | 350 | EU     | -       |

## MIXEURS PLONGEANTS



robot coupe®

## MICROMIX L430

robot coupe®



2 appareils en 1 :

- L'aéromix, outil breveté spécialement conçu pour la réalisation d'émulsions minute volumineuses avec une excellente tenue.
  - Le couteau : Réalisation de soupes et sauces en petites quantités.
- Performance : Puissant et silencieux.  
 Robustesse : Tube, cloche, virole et outils tout inox.  
 Ergonomie : Variateur de vitesse, cordon spirale.  
 Hygiène : Démontage du tube et des outils pour un nettoyage facile.

| Code   | Modèle             | L tube mm | L totale mm                     | Litres                     | Vit. tr/min                                  | Poids Kg | W   | Prix HT |
|--------|--------------------|-----------|---------------------------------|----------------------------|--|----------|-----|---------|
| 283787 | Mini MP 240 V.V    | 240       | 535                             | spécial petite préparation | 2000 à 12500                                 | 1,5      | 290 | -       |
| 460560 | CMP 300 V.V.       | 300       | 660                             | 30                         | 2300 à 9600                                  | 3,1      | 350 | -       |
| 210534 | MP 350 ultra       | 350       | 740                             | 50                         | 9500   | 4,6      | 440 | -       |
| 210535 | MP 350 ultra V.V.  | 350       | 740                             | 50                         | 1500 à 9000                                  | 4,8      | 440 | -       |
| 186902 | MP 450 ultra       | 450       | 840                             | 100                        | 9500   | 4,9      | 500 | -       |
| 210545 | MP 450 ultra V.V.  | 450       | 840                             | 100                        | 1500 à 9000                                  | 5        | 500 | -       |
| 186903 | MP 550 ultra       | 550       | 940                             | 200                        | 9000   | 5,2      | 750 | -       |
| 210595 | MP 350 ultra combi | 350       | avec tube 790<br>avec fouet 805 | 50                         | 1500 à 9000 en mixeur<br>250 à 1500 en fouet | 5,9      | 440 | -       |
| 186904 | MP 450 ultra combi | 450       | avec tube 890<br>avec fouet 840 | 100                        | 1500 à 9000 en mixeur<br>250 à 1500 en fouet | 6,5      | 500 | -       |

| Code   | Désignation          | U.V. | Prix HT |
|--------|----------------------|------|---------|
| 186905 | 430 mm, 220 W, 230 V | 1    | -       |

Permettent de réaliser toutes les sauces, soupes, purées de légumes et avec la fonction fouet, chantilly, mousse au chocolat, pâte à crêpes. Ils sont tous équipés d'un pied et couteau entièrement démontables pour un nettoyage facile, une facilité d'entretien. Ce dispositif exclusif, breveté Robot-Coupe, s'inscrit dans la procédure HACCP. Les mixeurs plongeurs de la gamme sont équipés d'une cloche tout inox encore plus résistante.

## COMBINÉ CUTTER COUPE-LÉGUMES R201 XL



Permet de réaliser le travail des viandes, légumes, farces fines, mousses. Broyage, pétrissage en moins de 5 mn pour les opérations les + longues. Puissance : 550 W - 1 vitesse : 1500 tr/min. Cuve cutter de 2,9 L en ABS et couteau lisse fond de cuve inclus. Appareil livré avec 2 disques : éminceur 2 mm et râpe 2 mm. Collection de 23 disques disponible. Convient pour 10 à 20 couverts.

| Code   | Désignation        | U.V. | Prix HT |
|--------|--------------------|------|---------|
| 210731 | 495 x 220 x 280 mm | 1    | -       |

## CUTTER R2



Permet la réalisation de tous les types de hachages, farces fines, mousses, broyages et pétrissages. Puissance : 550 W - 1 vitesse : 1500 tr/min. Cuve cutter de 2,9 L en inox. Couteau lisse inclus.

| Code   | Désignation          | U.V. | Prix HT |
|--------|----------------------|------|---------|
| 210711 | 200 x 280 x H 350 mm | 1    | -       |

## COUPE-LÉGUMES CL 50



Permet la réalisation de toutes les coupes de fruits, de légumes, à savoir émincés, bâtonnets, ondulés, râpés, macédoine et frites. Puissance : 550 W - vitesse : 375 tr/min. Redémarrage automatique de la machine par le poussoir. Collection complète de 46 disques disponibles.

| Code   | Désignation                | U.V. | Prix HT |
|--------|----------------------------|------|---------|
| 210801 | 350 x 320 x H 590 mm       | 1    | -       |
| 281894 | Équipement frites 8 x 8 mm | 1    | -       |

## BLIXER 2



Réalisation minute de mixés, salés et sucrés. Pulvérisation à sec de produits déshydratés. Puissance : 700 W - vitesse : 3000 tr/min. Cuve inox 2,9 L avec racleur. Couvercle étanche. Couteau à lames micro-dentées.

| Code   | Désignation          | U.V. | Prix HT |
|--------|----------------------|------|---------|
| 186900 | 281 x 210 x H 389 mm | 1    | -       |

## BLIXER 3



Réalisation minute de mixés, salés et sucrés. Pulvérisation à sec de produits déshydratés. Puissance : 750 W - vitesse : 3000 tr/min. Cuve inox 3,7 L avec racleur. Couvercle étanche. Couteau à lames micro-dentées.

| Code   | Désignation          | U.V. | Prix HT |
|--------|----------------------|------|---------|
| 186901 | 330 x 210 x H 450 mm | 1    | -       |

## BLIXER 4 À VITESSE VARIABLE



Permet la réalisation de tous les mixés crus ou cuits. Pour 10 à 50 couverts. Puissance : 1100 W - vitesse : 300 à 3000 tr/min. Cuve inox de 4,5 L avec racleur de cuve et couvercle. Capacité de travail de 0,3 à 2,5 kg par opération. Couvercle étanche. Couteau à lames micro-dentées.

| Code   | Désignation          | U.V. | Prix HT |
|--------|----------------------|------|---------|
| 210750 | 304 x 226 x H 480 mm | 1    | -       |

## COMBINÉ CUTTER COUPE-LÉGUMES R301



Hache, broie, émulsionne, pétrit et grâce à sa gamme de 23 disques en inox, réalise des émincés, rapés, juliennes et bâtonnets. Puissance : 650 W - 1 vitesse : 1500 tr/min. Cuve cutter de 3,5 L en polycarbonate, coupe-légumes à éjection avec 4 disques : éminceur 2 et 4 mm, râpeur 2 mm et bâtonnet 2 x 2 mm. Conseillé pour 10 à 70 couverts.

| Code   | Désignation          | U.V. | Prix HT |
|--------|----------------------|------|---------|
| 120450 | 325 x 300 x H 550 mm | 1    | -       |

## COMBINÉ CUTTER COUPE-LÉGUMES R301 ULTRA



Se compose d'un accessoire cutter pour émulsionner, hacher, broyer et pétrit et d'un accessoire coupe-légumes. Puissance : 650 watts monophasé 230 V - 1 vitesse 1500 tr/min. Cuve-cutter de 3,5 L en inox avec poignée et couteau lisse fond de cuve inclus. Couteau cranté en option. Livré avec 4 disques : éminceurs 2 et 4 mm, râpeur 2 mm et julienne 2 x 2 mm.

| Code   | Désignation   | U.V. | Prix HT |
|--------|---|------|---------|
| 280001 | Bloc moteur R301 Ultra + cutter + coupe-légumes, 325 x 300 x H 550 mm | 1    | -       |

## PACK 4 DISQUES POUR R101, R201 ET R301



Comprenant : Eminceur 2 mm, 4 mm, râpeur 2 mm et julienne 2 x 2 mm.

| Code   | Désignation    | U.V. | Prix HT |
|--------|----------------|------|---------|
| 210719 | Pack 4 disques | 1    | -       |

## DISQUES CL 50



Comprenant : Eminceurs 2 et 5 mm ; râpeurs 2 et 3 mm ; équipement macédoine : éminceur 10 mm + grille 10x10 mm ; équipement cubes : éminceur 20 mm + grille 20x20 mm + porte-disques mural.

| Code   | Désignation                  | U.V. | Prix HT |
|--------|------------------------------|------|---------|
| 210804 | Pack 8 disques Collectivités | 1    | -       |

Autres disques : nous consulter

# 124 CUTTERS, COUPE-LÉGUMES

## COMBINÉ CUTTER COUPE-LÉGUMES R402



robot coupe



Puissance : 750 W - 2 vitesses 500 et 1500 tr/min.  
Cuve cutter 4,5 L pour réaliser frites et macédoines. Livré sans disque. Idéal jusqu'à 100 couverts.

| Code   | Désignation  | U.V. | Prix HT |
|--------|--|------|---------|
| 405948 | 320 x 304 x H 550 mm   | 1    | -       |
| 210738 | Kit macedoines pour R402 : 1 disque éminceur + 1 grille en acier inoxydable. Kit cube 8 x 8 mm | 1    | -       |
| 210741 | Kit frites pour R402 : 1 disque éminceur + 1 grille en acier inoxydable. Kit frites 8 x 8 mm   | 1    | -       |

## CUTTER BLENDER CHAUFFANT



robot coupe



Puissance : 1800 W - Vitesse variable de 1000 à 3500 tr/min. Haute vitesse turbo 4500 tr/min.  
Cuve inox de 3,7 L. T° de chauffe réglable au degré près, jusqu'à 140°C. Fonction programmation 9 recettes à enregistrer. Maintien au chaud grâce à la vitesse intermittente rotation du couteau toutes les 2 secondes à vitesse lente.

| Code   | Désignation          | U.V. | Prix HT |
|--------|----------------------|------|---------|
| 212530 | 350 x 320 x H 590 mm | 1    | -       |

## EXTRACTEUR DE JUS CS600

Goulotte 88 mm.  
Rendement jusqu'à 40 L de jus/Heure (300 pommes).  
Silencieux, 40 à 50 db.  
Tête d'encastrement amovible pour un nettoyage facilité.  
Robinet avec clapet anti-gouttes.



| Code   | Désignation                        | U.V. | Prix HT |
|--------|------------------------------------|------|---------|
| 210401 | 200 x 130 x H 420 mm, 200 W, 50 Hz | 1    | -       |

## CENTRIFUGEUSE N°50



Pour la production de jus et coulis de fruits et de légumes. Adaptée à la préparation des glaces et sorbets. Débit : jusqu'à 100 L de jus de pomme / Heure. Goulotte d'introduction de grand diamètre (79,5 mm) procurant un gain de temps car elle évite la découpe préalable des fruits. Ejection automatique de la pulpe dans un conteneur amovible.  
Montage et démontage sans outil pour le nettoyage. Moteur asynchrone, silencieux. Monophasé. Bâti chromé. Hauteur sous bec verseur 200 mm. Conforme aux normes : NF EN ISO 12100 -1 et 2 : 2004, NF EN 60204-1 : 2006, NF EN 12547 + A1 : 2009.

SSANTOS



| Code   | Désignation                                | U.V. | Prix HT |
|--------|--|------|---------|
| 210352 | 260 x 470 x H 450 mm, 1300 W, 230 V, 50 Hz | 1    | -       |

## CENTRIFUGEUSE J80



Débit : jusqu'à 120 L /h. Ejection de la pulpe dans un conteneur amovible, capacité 6,5 L. Hauteur utile sous bec verseur : 162 mm.

| Code   | Désignation                               | U.V. | Prix HT |
|--------|---|------|---------|
| 210351 | 235 x 420 x H 505 mm, 700 W, 230 V, 50 Hz | 1    | -       |

## CENTRIFUGEUSE J100



Débit : jusqu'à 160 L /h.  
Moteur puissant 1000 W.  
2 possibilités d'utilisation :  
- Trémie d'évacuation à flux continu, directement sous le plan de travail  
- Evacuation de la pulpe dans un grand bac à résidus, capacité 7,2 L.  
Hauteur utile sous bec verseur : 256 mm (pichet, bol de blender). Poids 11 Kg.



| Code   | Désignation                                | U.V. | Prix HT |
|--------|--|------|---------|
| 210348 | 235 x 538 x H 596 mm, 1000 W, 230 V, 50 Hz | 1    | -       |

## BLENDER



SSANTOS

NEW  
2022



| Code     | Dimensions                            | U.V. | Prix HT |
|----------|---------------------------------------|------|---------|
| * 186208 | 233 x H 393 mm, 240 cl, 1005 W, 220 V | 1    | -       |
| * 186209 | Bol supplémentaire complet            | 1    | -       |

## MIXER DE BAR



SSANTOS

NEW  
2022

| Code     | Désignation      | U.V. | Prix HT |
|----------|------------------|------|---------|
| * 120075 | Ø 180 x H 420 mm | 1    | -       |

## PRESSE-AGRUMES POUR R301 ET R402



robot coupe



| Code   | Désignation          | U.V. | Prix HT |
|--------|----------------------|------|---------|
| 210702 | 320 x 304 x H 550 mm | 1    | -       |

## PRESSE-AGRUMES



Enjoliveur en acier inoxydable.  
Moteur 1/5 CV. 150 W.  
Monophasé 220 V. Démontage rapide et nettoyage facile de la cuve et de la grille filtre.

| Code   | Désignation          | U.V. | Prix HT |
|--------|----------------------|------|---------|
| 120030 | 200 x 300 x H 350 mm | 1    | -       |



SSANTOS



CUTTERS, CENTRIFUGEUSES 125

## FRITEUSES À CUVE EMBOUTIE

Thermostat de 60 à 190 °C  
Disjoncteur thermique en cas de manque d'huile ou de surchauffe. Panier Inox avec poignée soudée. Robinet de vidange selon normes CE en vigueur.



| Code   | Désignation                                     | U.V. | Prix HT |
|--------|---|------|---------|
| 121178 | 1 cuve 8 L, 290 x 410 mm, 3,25 KW, 230 V        | 1    | -       |
| 121182 | 2 cuves 2x 8 L, 580 x 410 mm, 2x 3,25 KW, 230 V | 1    | -       |

## FRITEUSE À CUVE AMOVIBLE



| Code   | Désignation   | U.V. | Prix HT |
|--------|---|------|---------|
| 121168 | Cuve amovible 8 L, 425 x 265 x H 350 mm, 3,25 KW, 230 V | 1    | -       |

## BROC SÉPARATEUR DE GRAISSE PAR DÉCANTATION

SAN  Lave-vaisselle



| Code   | Désignation           | U.V. | Prix HT |
|--------|-----------------------|------|---------|
| 251010 | 1 L, Ø 122 x H 145 mm | 1    | -       |

## FILTRES À HUILE MICRO FILTRE

Permet de prolonger de 50% la durée d'utilisation d'huile. Toile synthétique micro filtre pour filtration de tous les résidus. T° d'huile maxi lors du filtrage 115°C. Nettoyage à l'eau chaude sans détergeant.

| Code   | Désignation   | U.V. | Prix HT |
|--------|---|------|---------|
| 121190 | Filtre complet avec monture métallique, long. totale 530 mm | 1    | -       |
| 121191 | Filtre de rechange, 300 x 200 mm                            | 1    | -       |



## TESTEUR D'HUILE DE FRITURE VEOLEO 8 TESTS

Résultat rapide en moins de 3 mn

Tests rapides d'évaluation de la qualité des huiles de friture.



| Code   | Désignation               | U.V. | Prix HT |
|--------|---------------------------|------|---------|
| 121192 | 8 tubes + 1 pipette verre | 1    | -       |

## TESTEUR D'HUILE EN BANDETTES

**NEW 2022**

Résultat rapide en 3 mn

A utiliser dans de l'huile froide. Permet de tester le vieillissement de l'huile conformément à la réglementation.

| Code   | Désignation              | U.V. | Prix HT |
|--------|--------------------------|------|---------|
| 121193 | Boîte de 100 bandelettes | 1    | -       |

## TESTEUR D'HUILE ÉLECTRONIQUE

IP65

MATFER



Mesure possible entre 60°C et 160°C (Optimale à 60°C). Lecture facile : Diode verte, huile saine / Diode orange, en cours de dégradation / Diode rouge, huile à changer. Temps de réponse 25 secondes. Livré avec malette et câble USB pour recharger la batterie.

| Code   | Désignation | U.V. | Prix HT |
|--------|-------------|------|---------|
| 121195 | 290 x 25 mm | 1    | -       |

## CRÊPIÈRE À GAZ



| Code   | Désignation  | U.V. | Prix HT |
|--------|--|------|---------|
| 242331 | Crêpière STANDARD gaz, Ø 400 mm, 16kg                              | 1    | -       |
| 240269 | Flexible Butane / Propane en inox, Ø 20 mm x L 1,5 m               | -    | -       |
| 240270 | Détendeur Butane / Propane en inox, 110 x 80 x H 30 mm             | -    | -       |
| 159117 | Tampon de graissage/ essuyage (livré avec 3 feuilles), 120 x 90 mm | -    | -       |
| 159121 | Lot de 10 feuilles, 110 x 80 mm                                    | -    | -       |
| 240468 | Kit connexion butane   | 1    | -       |
| 240469 | Kit connexion propane  | 1    | -       |



Krampouz

**NEW 2022**

## CRÊPIÈRE ÉLECTRIQUE



Krampouz

**NEW 2022**



| Code   | Désignation          | U.V. | Prix HT |
|--------|----------------------|------|---------|
| 242335 | Ø 400 mm, 3 kW, 17kg | 1    | -       |

## TRANCHEUR À PAIN

Inox

Permet la coupe de 180 à 300 tranches de pain à la minute de 8 à 80 mm d'épaisseur avec une régularité parfaite. Lame très facilement démontable. 350 W, 230 V, 180 tr/min. Système exclusif de sécurité infrarouge.

| Code   | Désignation                                   | U.V. | Prix HT |
|--------|---|------|---------|
| 280023 | 920 x 335 x 385 mm                            | 1    | -       |
| 280024 | Soacle mobile pour TP 180, 652 x 870 x 543 mm | 1    | -       |



CM  
CONTREMARQUE

NI REPRIS, NI ÉCHANGÉ  
COMMANDE SPÉCIALE, DÉLAI FOURNISSEUR NON CONTRACTUEL

## FOUR MICRO-ONDES 23 L

Inox  Fonction décongélation



Puissance restituée 900 W, absorbée 1400 W. Poignée et boutons chromés. Minuteur 30 mn gradué. Conforme aux directives européennes en vigueur. Plateau tournant Ø 270 mm.

| Code   | Désignation          | U.V. | Prix HT |
|--------|----------------------|------|---------|
| 120008 | 483 x 398 x H 281 mm | 1    | -       |

## FOUR MICRO-ONDES 28 L

Epoxy  Fonction décongélation, 6 niveaux de puissance



Mécanique. Puissance restituée 900 W, absorbée 1400 W. Intérieur époxy blanc. Minuteur 30 mn gradué. Arrêt automatique. Conforme aux directives européennes en vigueur. Plateau tournant Ø 325 mm.

| Code   | Désignation          | U.V. | Prix HT |
|--------|----------------------|------|---------|
| 240202 | 539 x 425 x H 300 mm | 1    | -       |

## FOUR MICRO-ONDES MONOTOUCHE

Inox  Fonction décongélation



Puissance restituée 1000 W, absorbée 1550 W. Conçu pour utilisation en self-service, pour le réchauffage des plats par les consommateurs. Temporisation 45 secondes avec sonnerie de fin de cycle. Plateau fixe céramique GN1/2. Carrosserie et cavité inox, faciles à nettoyer. Dimensions intérieures : 330 x 340 x H 220 mm. 230 V monophasé 50 Hz.

| Code   | Désignation          | U.V. | Prix HT |
|--------|----------------------|------|---------|
| 240213 | 510 x 430 x H 310 mm | 1    | -       |

## FOUR MICRO-ONDES PROGRAMMABLE

Inox  Fonction décongélation, minuterie 99 mn, sonnerie



Puissance restituée 1000 W, absorbée 1450 W. 10 programmes pré-enregistrés modifiables. 3 niveaux de puissance 100%, 50%, décongélation. Pas de plateau tournant.

| Code   | Désignation          | U.V. | Prix HT |
|--------|----------------------|------|---------|
| 240150 | 520 x 442 x H 312 mm | 1    | -       |

## FOUR MULTI-FONCTIONS FC60TQ

Inox



Idéal en petite restauration. 4 types de cuisson : Convection, Ventilé, Turbo Quartz et Grill Quartz. Utilisation avec des bacs GN2/3 profondeur 65 mm posés sur grille. Thermostat de 0°C à 300°C. 4 niveaux espacés de 70 mm. 4 grilles de 450 x 340 mm. 3000 W, 230 V.

| Code   | Désignation          | U.V. | Prix HT |
|--------|----------------------|------|---------|
| 245060 | 595 x 610 x H 590 mm | 1    | -       |

## TRANCHEUSES ÉLECTRIQUES MINERVA



| Code   | Modèle     | Désignation   | U.V. | Prix HT |
|--------|------------|---|------|---------|
| 211042 | 1- GC 300  | 680 x 550 x 445 mm, lame Ø 300 mm, 370 W, 30 Kg, à courroie | 1    | -       |
| 211043 | 1- GC 350  | 700 x 575 x 500, lame Ø 350 mm, 370 W, 31 Kg, à courroie    | 1    | -       |
| 211053 | 2- GLX 350 | 850 x 520 x 500, lame Ø 350 mm, 370 W, 41 Kg, à pignon      | 1    | -       |

## HOUSES POUR TRANCHEUSES



| Code   | Désignation   | U.V. | Prix HT |
|--------|---|------|---------|
| 322030 | 1- Houses jetables, 620 x 500 mm, carton de 300                     | 1    | -       |
| 211098 | 2- Housse réutilisable, 130 microns, en PEBD, 1000 x 600 x H 600 mm | 1    | -       |

## BOMBE DE GRAISSAGE

Idéale pour graisser les chariots des trancheuses. Bonne résistance à l'eau.



| Code   | Désignation | U.V. | Prix HT |
|--------|-------------|------|---------|
| 720095 | 500 ml      | 1    | -       |

# PORTE-REPAS INDIVIDUEL



- Superposition de compartiments afin de livrer des repas à composantes multiples (chaud, froid, neutre)
- Accumulateurs de température (chaud et froid) pour assurer le respect de la réglementation pendant plus de 1h30
- Système de fermeture et de poignées ergonomiques pour faciliter les livraisons
- Ne passe pas au micro-ondes



**POIGNÉE DE TRANSPORT**  
ergonomique intégrée dans le couvercle (portage à une seule main).



**COINS ET BORDS RENFORCÉS**  
Fermetures monobloc en plastique rigide.

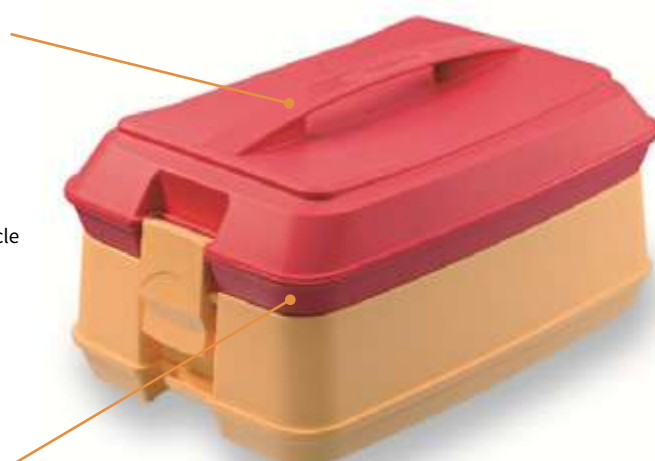

Porte-repas 1 compartiment livré avec 1 accumulateur.  
Porte-repas 2, 3 et 4 compartiments livrés avec 2 accumulateurs.

| Code   | Désignation  | U.V. | Prix HT |
|--------|--|------|---------|
| 828201 | 1 compartiment, 355 x 241 x H 185 mm, 1,95 kg            | 1    | -       |
| 828202 | 2 compartiments superposés, 355 x 241 x H 283 mm, 3,4 kg | 1    | -       |
| 828203 | 3 compartiments superposés, 355 x 241 x H 381 mm, 4,1 kg | 1    | -       |
| 828204 | 4 compartiments superposés, 355 x 241 x H 479 mm, 4,8 kg | 1    | -       |



**COMPOSITION DES REPAS**  
à composantes multiples par empilage.



**PRÉCHAUFFAGE**  
des accumulateurs de chaleur au bain marie.



| Code   | Désignation   | U.V. | Prix HT |
|--------|---|------|---------|
| 828300 | 1- Compartiment, 355 x 241 x H 110 mm, 0,70 kg            | 1    | -       |
| 828305 | 2- Couvercle, 355 x 241 x H 87 mm, 0,50 kg                | 1    | -       |
| 828308 | 3- Accumulateur chaud/froid, 265 x 162 x H 25 mm, 0,75 kg | 1    | -       |
| 867101 | 4- Bain-marie, 1 cuve, GN 1/1                             | 1    | -       |
| 828309 | 5- Panier de préchauffage accumulateurs                   | 1    | -       |
| 751018 | 6- Ravier en acier inoxydable sans couvercle, GN 1/8      | 1    | -       |
| 751518 | 7- Lot de 10 couvercles en silicone                       | 1    | -       |
| 254004 | 8- Ravier seul, 162 x 132 x H 45 mm, GN1/8, 0,50 L        | 1    | -       |
| 254518 | 8- Couvercle, 162 x 132 mm, GN1/8                         | 1    | -       |
| 255205 | 8- Sachet de 10 boîtes avec couvercle, GN1/8, 0,50 L      | 1    | -       |

## ÉTAGÈRE MOBILE



MONTANT DE LA TAXE : P.198



| Code   | Désignation            | U.V. | Prix HT |
|--------|------------------------|------|---------|
| 819603 | 1010 x 435 x H 1865 mm | 1    | -       |

## CHARIOTS



MONTANT DE LA TAXE : P.198



| Code   | Désignation   | U.V. | Prix HT |
|--------|---|------|---------|
| 794206 | 2 piles de porte-repas, 871 x 619 x H 1285 mm, 20 kg  | 1    | -       |
| 794306 | 3 piles de porte-repas, 1255 x 619 x H 1285 mm, 26 kg | 1    | -       |

## BOÎTES REPAS



Corps en ABS, double paroi isolée mousse polyuréthane.  
Compartiments intérieurs étanches adaptés au micro-ondes.  
Couleur assortie, poignées de différentes couleurs.

| Code   | Désignation                            | U.V. | Prix HT |
|--------|--|------|---------|
| 140600 | Isotherme 6 heures, 1,5 L              | 1    | -       |
| 140603 | Contenant seul pour boîte repas, 1,5 L | 1    | -       |
| 140602 | Isotherme 6 heures, 2,5 L              | 1    | -       |
| 140601 | Contenant seul pour boîte repas, 2,5 L | 1    | -       |



## FRIGOVERRE

- ☑ Verre trempé
  - ☆ Lave-vaisselle, micro-ondes.
- Résistance de -20°C à +220°C



### LIVRÉES AVEC COUVERCLE

| Code     | Désignation                                | U.V. | Prix HT |
|----------|--|------|---------|
| * 991833 | Ronde, 50 cl, Ø 140 x H 65 mm              | 12   | -       |
| * 991834 | Assiette, 90 cl, Ø 220 x H 74 mm           | 6    | -       |
| * 991835 | Rectangulaire, 100 cl, 180 x 140 x H 81 mm | 8    | -       |
| * 991836 | Carrée, 140 cl, 180 x 180 x H 81 mm        | 4    | -       |

## FRESHBOX

- ☑ Verre trempé, Couvercle en polyéthylène
- ☆ Lave-vaisselle



### LIVRÉES AVEC COUVERCLE

| Code   | Désignation                              | U.V. | Prix HT |
|--------|--|------|---------|
| 991824 | Carrée, 30 cl, 110 x 110 x H 47 mm       | 12   | -       |
| 991825 | Carrée, 61 cl, 140 x 140 x H 58 mm       | 12   | -       |
| 032760 | Carrée, 115 cl, 170 x 170 x H 68 mm      | 6    | -       |
| 991826 | Rectangulaire, 37 cl, 150 x 95 x H 41 mm | 12   | -       |
| 032761 | Ronde, 50 cl, Ø 140 x H 57 mm            | 12   | -       |
| 032762 | Ronde, 97 cl, Ø 170 x H 71 mm            | 6    | -       |

## FOODBOX

ARCOROC

- ☑ Verre trempé, Couvercle en polypropylène
- ☆ Lave-vaisselle, micro-ondes



### LIVRÉES AVEC COUVERCLE

| Code   | Désignation                                | U.V. | Prix HT |
|--------|--|------|---------|
| 032757 | Rectangulaire, 38 cl, 146 x 110 x H 55 mm  | 12   | -       |
| 032758 | Rectangulaire, 82 cl, 179 x 130 x H 62 mm  | 12   | -       |
| 032759 | Rectangulaire, 122 cl, 210 x 150 x H 65 mm | 12   | -       |

## SO URBAN

ARCOROC

- ☑ Verre trempé, Couvercle en polypropylène
- ☆ Lave-vaisselle, micro-ondes



### LIVRÉES AVEC COUVERCLE

| Code   | Désignation                   | U.V. | Prix HT |
|--------|-------------------------------|------|---------|
| 032763 | Ronde, 25 cl, Ø 120 x H 41 mm | 24   | -       |
| 991838 | Ronde, 37 cl, Ø 120 x H 65 mm | 24   | -       |
| 991839 | Ronde, 58 cl, Ø 145 x H 55 mm | 24   | -       |
| 991840 | Ronde, 80 cl, Ø 145 x H 81 mm | 24   | -       |

## VAISSELLE INOX

- ☑ Inox 18/8



| Code     | Désignation                                       | U.V. | Prix HT |
|----------|---|------|---------|
| 061862   | Bol, 40 cl, 120x H 62 mm                          | 12   | -       |
| 297203   | Gobelet, 18 cl                                    | 12   | -       |
| * 298888 | Plateau, 3 compartiments, 240 x 170 x H 42 mm     | 12   | -       |
| * 061865 | Couvercle pour plateau 3 compartiments, clipsable | 12   | -       |
| * 299586 | Plateau, 4 compartiments, 240 x 170 x H 33 mm     | 12   | -       |
| * 061866 | Couvercle pour plateau 4 compartiments            | 12   | -       |
| 061861   | Plateau, 5 compartiments, 305 x 235 x H 25 mm     | 12   | -       |
| * 061867 | Couvercle pour plateau 5 compartiments            | 12   | -       |
| 061860   | Cloche, Ø 265 x H 75 mm                           | 1    | -       |

## ATOLL

- ☑ Inox



LEBRUN  
Coverts & Orlévernic



| Code     | Désignation                                    | U.V. | Prix HT |
|----------|--|------|---------|
| * 032770 | Set 4/1, fourchette couteau cuillère serviette | 50   | -       |
| * 032777 | Fourchette, 165 mm                             | 12   | -       |
| * 032776 | Cuillère à café, 130 mm                        | 12   | -       |
| * 032778 | Couteau, 165 mm                                | 12   | -       |

# CONTENEURS ISOTHERMES POLIBOX

## BOXSHOP

| Code   | Désignation  | U.V. | Prix HT |
|--------|--|------|---------|
| 822509 | Dimensions extérieures :<br>415 x 320 x H 400 mm<br>Dimensions intérieures :<br>350 x 270 x H 330 mm | 1    | -       |



## BASIC GN 1/1

| Code   | Désignation  | U.V. | Prix HT |
|--------|--|------|---------|
| 822505 | Dimensions extérieures :<br>600 x 400 x H 340 mm<br>Dimensions intérieures :<br>530 x 340 x H 280 mm | 1    | -       |



## PORTEUR CHARGEMENT FRONTAL GN 1/1

| Code   | Désignation  | U.V. | Prix HT |
|--------|--|------|---------|
| 822507 | Dimensions extérieures :<br>500 x 650 x H 610 mm<br>Dimensions intérieures :<br>330 x 540 x H 480 mm | 1    | -       |



NI REPRIS, NI ÉCHANGÉ  
COMMANDE SPÉCIALE, DÉLAI FOURNISSEUR NON CONTRACTUEL

Nous consulter pour toute demande concernant les autres modèles

### DURABILITÉ

Le PPE utilisé pour la production de POLIBOX® est un matériau **ÉCOLOGIQUE** et **RECYCLABLE**, composé à 98% d'air. Sans CFC ni autres gaz en expansion, il réduit l'impact environnemental du CO2 et permet de fabriquer des récipients isothermes pour des aliments pesant jusqu'à 35% de moins.

### QUALITÉ

La spécialisation, la recherche et la formation sont constamment mises à jour afin de garantir le respect de normes élevées en conformité avec les réglementations européennes en matière de **sécurité alimentaire**, de **protection de l'environnement** et de **gestion commerciale**. SDS est une entreprise avec les systèmes de qualité certifiés **TÜV ISO 9001:2015** et **ISO 14001:2015**.

# CONTENEURS ISOTHERMES SHERPA

sherpa



Utilisation de -30°C à +85°C

### FERMETURE RAPIDE ET SÛRE

Un seul grand loqueteau pour assurer une bonne fermeture des portes, sans effort et d'une seule main.

### GERBAGE SÉCURISÉ

Zone d'accrochage intégrée dans la masse. Loqueteau de fixation sécurisée. Vendu séparément.



| Code   | Désignation    | U.V. | Prix HT |
|--------|----------------|------|---------|
| 822850 | Jeu 2 attaches | 1    | -       |

### DURÉE DE VIE OPTIMISÉE

Patins anti-usure sur le dessous.



### LAVAGE AU JET

Intérieur monobloc facile à nettoyer.

### PRÉHENSION PLUS FACILE

Poignées encastrées sur tous les côtés pour faciliter le portage à 1 ou 2 personnes.

### CHOIX DU MARQUAGE

Livré avec un jeu d'étiquettes liaison chaude (rouge), liaison froide (bleue) pour identification des contenus ou destinations.



### QUALITÉ DU ROULAGE

Option roues pivotantes chape acier inoxydable Ø 125 mm dont 2 avec freins (uniquement sur les modèles Sherpa F3, F4, FC3 et FC4).



| Code   | Désignation             | U.V. | Prix HT |
|--------|-------------------------|------|---------|
| 822751 | Jeu de 4 roues Ø 125 mm | 1    | -       |

### IMPORTANT

Nos conteneurs isothermes sont conformes à la norme NF EN 12571 et aux législations en vigueur, notamment l'arrêté du 20 juillet 1998 fixant les conditions techniques et hygiéniques applicables au transport des aliments. Ils ne peuvent servir au transport que sur une distance inférieure à 80 kilomètres, sans rupture de charge.

## CONTENEURS CHAUFFANTS OUVERTURE FRONTALE

GN 1/1, maintien en température >63°C

IMPÉRATIF

Utiliser des couvercles sur les bacs afin d'empêcher le dégagement de vapeur et matières grasses pouvant nuire au fonctionnement électrique

Ces conteneurs sont conçus pour le transfert des aliments en liaison chaude et pour leur maintien à une température > 63°C pendant 2 heures.  
Bloc chauffant : 300 W, 230 V monophasé, 50/60 Hz.



FC4

### CARACTÉRISTIQUES DE LA GAMME

| FC3                | FC4                |
|--------------------|--------------------|
| 478 x 709 x 534 mm | 478 x 709 x 632 mm |
| 330 x 545 x 350 mm | 330 x 545 x 455 mm |
| 0,180 m3           | 0,214 m3           |
| 0,063 m3           | 0,082 m3           |
| 18 kg              | 21 kg              |

### CAPACITÉ DES BACS 1GN 1/1

|                                  |
|----------------------------------|
| H 40 mm pour environ 15 rations  |
| H 55 mm pour environ 20 rations  |
| H 65 mm pour environ 30 rations  |
| H 100 mm pour environ 40 rations |
| H 150 mm pour environ 60 rations |
| H 200 mm pour environ 80 rations |

## CONTENEURS ISOTHERMES OUVERTURE FRONTALE



PRATIQUE

Préhension plus facile, lavage au jet, choix du marquage, fermeture rapide et sûre, qualité du roulage, gerbage sécurisé



F2



F3

### CARACTÉRISTIQUES DE LA GAMME

|                     | F 2                | F 3                | F 4                |
|---------------------|--------------------|--------------------|--------------------|
| L x P x H extérieur | 478 x 695 x 378 mm | 478 x 683 x 534 mm | 478 x 683 x 632 mm |
| L x P x H intérieur | 330 x 545 x 245 mm | 330 x 545 x 350 mm | 330 x 545 x 455 mm |
| Volume extérieur    | 0,125 m3           | 0,174 m3           | 0,206 m3           |
| Volume intérieur    | 0,044 m3           | 0,063 m3           | 0,082 m3           |
| Poids à vide        | 11 kg              | 14 kg              | 17 kg              |

### POSSIBILITÉS DE CHARGEMENT

| Bacs GN 1/1  | inox / PC | F 2        | F 3 / FC3   | F 4/FC4     |
|--------------|-----------|------------|-------------|-------------|
| Prof. 65 mm  | inox / PC | 3          | 4           | 6           |
| Prof. 100 mm | inox / PC | 2          | 3           | 4           |
| Prof. 150 mm | inox / PC | 1 + 1 H 65 | 2           | 2 + 1 H 100 |
| Prof. 200 mm | inox / PC | 1          | 1 + 1 H 100 | 2           |

| Code   | Désignation                                  | U.V. | Prix HT |
|--------|--|------|---------|
| 822000 | FC3, 478 x 709 x H 534 mm, 18 kg, 9 niveaux  | 1    | -       |
| 822500 | FC4, 478 x 709 x H 632 mm, 21 kg, 12 niveaux | 1    | -       |
| 821801 | F2, 478 x 695 x H 378 mm, 11 kg, 6 niveaux   | 1    | -       |
| 821901 | F3, 478 x 683 x H 534 mm, 18 kg, 9 niveaux   | 1    | -       |
| 822101 | F4, 478 x 709 x H 632 mm, 21 kg, 12 niveaux  | 1    | -       |

## CONTENEUR SHERPA D2

Sans panier fil inox



| Code   | Désignation       | U.V. | Prix HT |
|--------|-------------------|------|---------|
| 821000 | 472 x 697 x H 370 | 1    | -       |

## CONTENEUR SHERPA DP2

Avec panier fil inox



| Code   | Désignation       | U.V. | Prix HT |
|--------|-------------------|------|---------|
| 821200 | 472 x 697 x H 370 | 1    | -       |

## CONTENEURS ISOTHERMES POUR LIQUIDES CHAUDS OU FROIDS



PRATIQUE

CUVE INOX SANS ODEUR  
Démontable et facilement nettoyable, elle évite goût, odeurs et déformations sur le corps plastique



Pour les besoins de services de boissons chaudes ou froides, avec ou sans robinet. Le plus : une cuve inox (amovible) qui évite le transfert des goûts, des odeurs et les déformations dues à la chaleur.

| Code                | Désignation                            | U.V. | Prix HT |
|---------------------|--|------|---------|
| <b>Sans robinet</b> |  |      |         |
| 825005              | L5, 271 x 440 x H 370 mm, 5 L, 6 kg    | 1    | -       |
| 825010              | L10, 284 x 490 x H 430 mm, 10 L, 8 kg  | 1    | -       |
| 825017              | L17, 316 x 604 x H 437 mm, 17 L, 10 kg | 1    | -       |
| <b>Avec robinet</b> |  |      |         |
| 825205              | L5, 271 x 440 x H 370 mm, 5 L, 6 kg    | 1    | -       |
| 825210              | L10, 284 x 490 x H 430 mm, 10 L, 8 kg  | 1    | -       |
| 825217              | L17, 316 x 604 x H 437 mm, 17 L, 10 kg | 1    | -       |

## PLAQUES EUTECTIQUES GN 1/1



Pour une utilisation en liaison froide.  
Refroidir à -30°C pour un bon fonctionnement.



| Code   | Désignation   | U.V. | Prix HT |
|--------|---|------|---------|
| 826003 | Jusqu'à -3°C, 530 x 325 x H 30 mm                           | 1    | -       |
| 826004 | Jusqu'à -12°C, 530 x 325 x H 30 mm                          | 1    | -       |
| 826005 | -21°C après 24H dans une chambre à -30°C, 530 x 325 x 30 mm | 1    | -       |

## SOCLE ROULEUR SANS POIGNÉE



| Code   | Désignation          | U.V. | Prix HT |
|--------|----------------------|------|---------|
| 797706 | 717 x 496 x H 242 mm | 1    | -       |

## SOCLE ROULEUR AVEC POIGNÉE INOX



| Code   | Désignation           | U.V. | Prix HT |
|--------|-----------------------|------|---------|
| 798006 | 958 x 496 x H 1046 mm | 1    | -       |

# BATTERIE EXCELLENCE GARANTIE 10 ANS



🇫🇷 ☆ Tous feux dont induction sauf Ø 450 et 500 mm

**CORPS ACIER INOXYDABLE SPÉCIAL**

**FOND DIFFUSEUR** aluminium "sandwich" à mémoire de forme pour une planéité parfaite

**BORD RENFORCÉ** dit "verse-franc"

**MONTURES "FROIDES"** soudées étanches en acier inoxydable

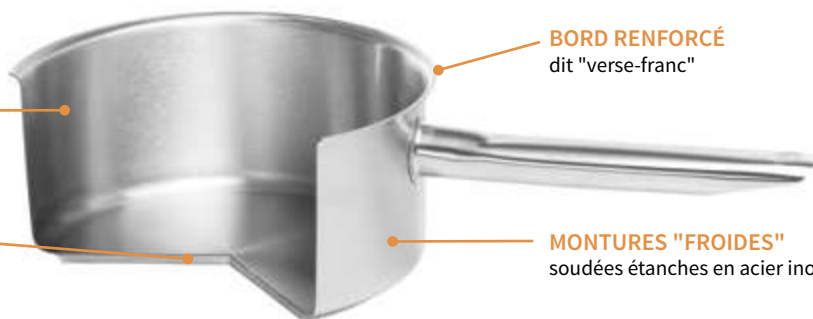

## SAUTEUSE CYLINDRIQUE



| Code   | Désignation            | U.V. | Prix HT |
|--------|------------------------|------|---------|
| 696020 | Ø 200 x H 65 mm, 2 L   | 1    | -       |
| 696024 | Ø 240 x H 80 mm, 3,6 L | 1    | -       |
| 696028 | Ø 280 x H 90 mm, 5,5 L | 1    | -       |

## SAUTOIR/RONDEAU



| Code                            | Désignation            | U.V. | Prix HT |
|---------------------------------|------------------------|------|---------|
| 697028                          | Ø 280 x H 90 mm, 5,5 L | 1    | -       |
| 697032                          | Ø 320 x H 105 mm, 8 L  | 1    | -       |
| 697036                          | Ø 360 x H 120 mm, 12 L | 1    | -       |
| 697040                          | Ø 400 x H 130 mm, 16 L | 1    | -       |
| <b>Tous feux sauf induction</b> |                        |      |         |
| 697045                          | Ø 450 x H 150 mm, 23 L | 1    | -       |
| 697050                          | Ø 500 x H 165 mm, 32 L | 1    | -       |

## CASSEROLE



| Code   | Désignation             | U.V. | Prix HT |
|--------|-------------------------|------|---------|
| 691014 | Ø 140 x H 70 mm, 1 L    | 1    | -       |
| 691016 | Ø 160 x H 80 mm, 1,6 L  | 1    | -       |
| 691018 | Ø 180 x H 90 mm, 2,2 L  | 1    | -       |
| 691020 | Ø 200 x H 100 mm, 3,1 L | 1    | -       |
| 691024 | Ø 240 x H 120 mm, 5,4 L | 1    | -       |
| 691028 | Ø 280 x H 140 mm, 8,6 L | 1    | -       |

## FAITOUT



| Code                            | Désignation              | U.V. | Prix HT |
|---------------------------------|--------------------------|------|---------|
| 693024                          | Ø 240 x H 120 mm, 5,4 L  | 1    | -       |
| 693028                          | Ø 280 x H 140 mm, 8,6 L  | 1    | -       |
| 693032                          | Ø 320 x H 160 mm, 12,8 L | 1    | -       |
| 693036                          | Ø 360 x H 180 mm, 18,3 L | 1    | -       |
| 693040                          | Ø 400 x H 200 mm, 25 L   | 1    | -       |
| <b>Tous feux sauf induction</b> |                          |      |         |
| 693045                          | Ø 450 x H 225 mm, 36 L   | 1    | -       |
| 693050                          | Ø 500 x H 250 mm, 49 L   | 1    | -       |

## LOT DE 5 CASSEROLLES



| Code   | Désignation                  | U.V. | Prix HT |
|--------|------------------------------|------|---------|
| 015122 | Ø 140, 160, 180, 200, 240 mm | 1    | -       |

## BRAISIÈRE



| Code                            | Désignation            | U.V. | Prix HT |
|---------------------------------|------------------------|------|---------|
| 690024                          | Ø 240 x H 160 mm, 7 L  | 1    | -       |
| 690028                          | Ø 280 x H 185 mm, 11 L | 1    | -       |
| 690032                          | Ø 320 x H 215 mm, 17 L | 1    | -       |
| 690036                          | Ø 360 x H 240 mm, 24 L | 1    | -       |
| 690040                          | Ø 400 x H 270 mm, 34 L | 1    | -       |
| <b>Tous feux sauf induction</b> |                        |      |         |
| 690045                          | Ø 450 x H 300 mm, 47 L | 1    | -       |
| 690050                          | Ø 500 x H 330 mm, 64 L | 1    | -       |

## MARMITE TRAITEUR



| Code                            | Désignation              | U.V. | Prix HT |
|---------------------------------|--------------------------|------|---------|
| 694024                          | Ø 240 x H 240 mm, 10,8 L | 1    | -       |
| 694028                          | Ø 280 x H 280 mm, 17,2 L | 1    | -       |
| 694032                          | Ø 320 x H 320 mm, 25 L   | 1    | -       |
| 694036                          | Ø 360 x H 360 mm, 36 L   | 1    | -       |
| 694040                          | Ø 400 x H 400 mm, 50 L   | 1    | -       |
| <b>Tous feux sauf induction</b> |                          |      |         |
| 694045                          | Ø 450 x H 450 mm, 72 L   | 1    | -       |
| 694050                          | Ø 500 x H 500 mm, 98 L   | 1    | -       |

## MARMITE TRAITEUR AVEC ROBINET



| Code   | Désignation              | U.V. | Prix HT |
|--------|--------------------------|------|---------|
| 694324 | Ø 240 x H 240 mm, 10,8 L | 1    | -       |
| 694328 | Ø 280 x H 280 mm, 17,2 L | 1    | -       |
| 694332 | Ø 320 x H 320 mm, 25 L   | 1    | -       |
| 694336 | Ø 360 x H 360 mm, 36 L   | 1    | -       |
| 694340 | Ø 400 x H 400 mm, 50 L   | 1    | -       |

## COUVERCLE



| Code   | Désignation | U.V. | Prix HT |
|--------|-------------|------|---------|
| 692014 | Ø 140 mm    | 1    | -       |
| 692016 | Ø 160 mm    | 1    | -       |
| 692018 | Ø 180 mm    | 1    | -       |
| 692020 | Ø 200 mm    | 1    | -       |
| 692024 | Ø 240 mm    | 1    | -       |
| 692028 | Ø 280 mm    | 1    | -       |
| 692032 | Ø 320 mm    | 1    | -       |
| 692036 | Ø 360 mm    | 1    | -       |
| 692040 | Ø 400 mm    | 1    | -       |
| 692045 | Ø 450 mm    | 1    | -       |
| 692050 | Ø 500 mm    | 1    | -       |

## RACK À COUVERCLES

🇫🇷 ☆ À poser ou à fixer au mur

| Code     | Désignation  | U.V. | Prix HT |
|----------|--------------|------|---------|
| * 015210 | 440 x 305 mm | 1    | -       |



LES USTENSILES DE CUISINE ET MATÉRIEL ÉLECTRIQUE

## PLAQUES À INDUCTION



1,8 KW

Format compact, idéal en pâtisserie pour le maintien en température du fondant, du nappage, avec une grande régularité et sans risque de cuisson. Vitrocéramique épaisseur 4 mm. Thermostat 9 positions.

Accepte les récipients de 120 à 280 mm de diamètre.

| Code   | Désignation         | U.V. | Prix HT |
|--------|---------------------|------|---------|
| 240304 | 305 x 305 x H 80 mm | 1    | -       |

2,8 KW

Ultra-plate. pour buffet, écoles professionnelles, pâtisserie. Vitrocéramique épaisseur 4 mm. Variateur de puissance à 15 positions. Minuterie 99 minutes. Accepte les récipients de 120 à 280 mm de diamètre.

| Code   | Désignation         | U.V. | Prix HT |
|--------|---------------------|------|---------|
| 240308 | 460 x 365 x H 80 mm | 1    | -       |

3,5 KW

Diamètre 280 mm. Accepte les diamètres de 140 (mini) à 320 mm (maxi). Pour usage intensif en restauration. Vitro céramique 6 mm. Vitrocéramique biseauté sur les bords = élégance, finition châssis poli-miroir = facilité d'entretien.

| Code   | Désignation         | U.V. | Prix HT |
|--------|---------------------|------|---------|
| 240315 | 500 x 365 x H 95 mm | 1    | -       |

## RÉCHAUD BUFFET À INDUCTION



Régulation de température de 5° en 5° entre 40° et 95°C. Système d'interconnexion permettant de relier 4 appareils avec une seule alimentation électrique. Consommation électrique réduite.

- Carrosserie en acier inoxydable.
- Dessus vitrocéramique.
- Coins élastomère antichocs.
- Inducteur Ø 180 mm.



| Code   | Désignation                                 | U.V. | Prix HT |
|--------|---|------|---------|
| 240405 | 390 x 390 x H 96 mm, 300 W                  | 1    | -       |
| 240406 | Cordon inter connexion, pour réchaud 240405 | 1    | -       |

## PLANCHA ÉLECTRIQUE



Acier inoxydable



Cuisson saine et entretien facile. Thermostat réglable 50° à 3000°C. Voyant de régulation. Epaisseur de la plaque 3 mm



| Code   | Désignation                            | U.V. | Prix HT |
|--------|--|------|---------|
| 245601 | 395 x 380 x H 115 mm, 1600 W, 11 kg    | 1    | -       |
| 245603 | 700 x 380 x H 230 mm, 2x 1800 W, 18 kg | 1    | -       |

## LES + DE L'INDUCTION

- Rendement immédiat
- Temps de préparation et consommation électrique réduits
- Economie : La plaque à induction ne consomme de l'énergie que lorsqu'un récipient est posé dessus
- Confort et sécurité sont améliorés : il y a moins de dégagement de chaleur dans la cuisine, la surface de cuisson reste facile à nettoyer car les débordements éventuels ne cuisent pas
- Le changement d'allure de chauffe est immédiat et sans inertie
- Plaque parfaitement lisse et sans angles vifs : entretien facilité

## PERFORMANCE



Tous feux dont induction



| Code   | Désignation                   | U.V. | Prix HT |
|--------|-------------------------------|------|---------|
| 675020 | Poêle, Ø 200 x H 35 mm, 0,8 L | 1    | -       |
| 675024 | Poêle, Ø 240 x H 40 mm, 1,4 L | 1    | -       |
| 675028 | Poêle, Ø 280 x H 45 mm, 2,2 L | 1    | -       |



| Code   | Désignation                                  | U.V. | Prix HT |
|--------|--|------|---------|
| 676020 | Sauteuse cylindrique, Ø 200 x H 65 mm, 1,8 L | 1    | -       |
| 676024 | Sauteuse cylindrique, Ø 240 x H 80 mm, 3 L   | 1    | -       |
| 676028 | Sauteuse cylindrique, Ø 280 x H 90 mm, 4,7 L | 1    | -       |

## WOK



Induction



| Code   | Désignation | U.V. | Prix HT |
|--------|-------------|------|---------|
| 686735 | Ø 350 mm    | 1    | -       |

## WOK INDUCTION



Induction



NEW 2022

| Code     | Désignation   | U.V. | Prix HT |
|----------|---|------|---------|
| * 240323 | 500 x 365 x H 175 mm, 3,5 kW, 12,1 kg, cordon 1,8 m | 1    | -       |

## GRILL EN FONTE CULINAIRE



NEW 2022

| Code     | Désignation  | U.V. | Prix HT |
|----------|--------------|------|---------|
| * 071116 | 375 x 225 mm | 1    | -       |

# POÊLES CLASSE CHEF

- Aluminium épais.
- Revêtement 4 couches croisées d'anti-adhésif.
- Fixation 3 rivets.
- Usage intensif.
- Non compatible lave-vaisselle.



☑ Tous feux sauf induction, épaisseur 4 à 5 mm

## POÊLE RONDE



| Code   | Désignation            | U.V. | Prix HT |
|--------|------------------------|------|---------|
| 665116 | Ø 160 x H 35 mm, 0,5 L | 1    | -       |
| 665120 | Ø 200 x H 40 mm, 0,9 L | 1    | -       |
| 665122 | Ø 220 x H 40 mm, 1,1 L | 1    | -       |
| 665124 | Ø 240 x H 40 mm, 1,3 L | 1    | -       |
| 665126 | Ø 260 x H 45 mm, 1,9 L | 1    | -       |
| 665128 | Ø 280 x H 45 mm, 2 L   | 1    | -       |
| 665132 | Ø 320 x H 50 mm, 3 L   | 1    | -       |
| 665136 | Ø 360 x H 50 mm, 4 L   | 1    | -       |
| 665140 | Ø 400 x H 55 mm, 5 L   | 1    | -       |

## SAUTEUSE



| Code   | Désignation            | U.V. | Prix HT |
|--------|------------------------|------|---------|
| 668220 | Ø 200 x H 60 mm, 1,6 L | 1    | -       |
| 668224 | Ø 240 x H 65 mm, 2,6 L | 1    | -       |
| 668228 | Ø 280 x H 80 mm, 3,8 L | 1    | -       |
| 668232 | Ø 320 x H 85 mm, 6 L   | 1    | -       |

## POÊLE OVALE



| Code   | Désignation                   | U.V. | Prix HT |
|--------|-------------------------------|------|---------|
| 667136 | 360 x 260 x H 50 mm, ép. 5 mm | 1    | -       |
| 667140 | 400 x 280 x H 50 mm, ép. 5 mm | 1    | -       |

## POÊLE RECTANGULAIRE

☑ Epaisseur 5 mm



| Code   | Désignation            | U.V. | Prix HT |
|--------|------------------------|------|---------|
| 667638 | 380 x 260 mm, ép. 5 mm | 1    | -       |

## POÊLE À CRÊPES



| Code   | Désignation            | U.V. | Prix HT |
|--------|------------------------|------|---------|
| 666125 | Ø 250 x H 20 mm, 0,8 L | 1    | -       |
| 666128 | Ø 280 x H 20 mm, 1,1 L | 1    | -       |

## POÊLE À BLINIS



| Code   | Désignation                      | U.V. | Prix HT |
|--------|----------------------------------|------|---------|
| 665612 | Ø 120 x H 20 mm, 0,2 L, ép. 3 mm | 1    | -       |

## WOK



| Code   | Désignation                      | U.V. | Prix HT |
|--------|----------------------------------|------|---------|
| 668128 | Ø 280 x H 80 mm, 0,8 L, ép. 3 mm | 1    | -       |

## PLAT À PAËLLA ANTI-ADHÉSIF

☑ Epaisseur 5 mm



| Code   | Désignation               | U.V. | Prix HT |
|--------|---------------------------|------|---------|
| 664536 | Ø 360 x H 50 mm, ép. 5 mm | 1    | -       |
| 664540 | Ø 400 x H 50 mm, ép. 5 mm | 1    | -       |
| 664550 | Ø 500 x H 60 mm, ép. 5 mm | 1    | -       |

# POÊLES TÔLE ACIER - INDUCTION

☑ Tous feux dont induction

- Tôle acier extra-forte
- Queue feuillard

### CONSEILS D'UTILISATION

- Avant la première utilisation plonger la poêle quelques minutes dans l'eau chaude pour enlever les restes de la couche de protection à l'aide d'une brosse. Sécher la poêle puis faire frire quelques instants des pelures ou des tranches de pomme de terre saupoudrées de beaucoup de sel dans l'huile.
- Jeter le tout. Faire brièvement chauffer la poêle avec un peu d'huile, retirer et essuyer avec du papier.
- Après utilisation : essuyer la poêle avec du papier ou si nécessaire la rincer à l'eau chaude. Laver sans produit dégraissant. Sécher et graisser légèrement.

## POÊLE RONDE



| Code   | Désignation        | U.V. | Prix HT |
|--------|--------------------|------|---------|
| 062001 | Ø 220 mm, ép. 3 mm | 1    | -       |
| 062002 | Ø 240 mm, ép. 3 mm | 1    | -       |
| 062003 | Ø 260 mm, ép. 3 mm | 1    | -       |
| 062004 | Ø 280 mm, ép. 3 mm | 1    | -       |
| 062005 | Ø 300 mm, ép. 3 mm | 1    | -       |
| 062006 | Ø 320 mm, ép. 3 mm | 1    | -       |
| 062007 | Ø 360 mm, ép. 3 mm | 1    | -       |
| 062008 | Ø 400 mm, ép. 3 mm | 1    | -       |
| 062009 | Ø 450 mm, ép. 3 mm | 1    | -       |

## POÊLE À CRÊPES



| Code   | Désignation        | U.V. | Prix HT |
|--------|--------------------|------|---------|
| 062031 | Ø 180 mm, ép. 2 mm | 1    | -       |
| 062032 | Ø 200 mm, ép. 2 mm | 1    | -       |
| 062033 | Ø 220 mm, ép. 2 mm | 1    | -       |
| 062034 | Ø 240 mm, ép. 2 mm | 1    | -       |

## POÊLE À BLINIS



| Code   | Désignation          | U.V. | Prix HT |
|--------|----------------------|------|---------|
| 062040 | Ø 120 mm, ép. 2,5 mm | 1    | -       |

## PLAT À PAËLLA TÔLE NOIRE



| Code   | Désignation               | U.V. | Prix HT |
|--------|---------------------------|------|---------|
| 071036 | Ø 240 x H 50 mm, ép. 3 mm | 1    | -       |
| 062051 | Ø 360 x H 67 mm, ép. 3 mm | 1    | -       |
| 062052 | Ø 400 x H 70 mm, ép. 3 mm | 1    | -       |
| 062053 | Ø 450 x H 72 mm, ép. 3 mm | 1    | -       |

# POÊLES CLASSE CHEF+

🇫🇷 🇮🇹 🇪🇸 ⚡ Tous feux sauf induction

- Aluminium extra-fort.
- Revêtement anti-adhérent 4 couches.
- Queue large en acier inoxydable rivetée.



## POÊLE RONDE



| Code   | Désignation        | U.V. | Prix HT |
|--------|--------------------|------|---------|
| 906020 | Ø 200 mm, ép. 4 mm | 1    | -       |
| 906024 | Ø 240 mm, ép. 4 mm | 1    | -       |
| 906028 | Ø 280 mm, ép. 4 mm | 1    | -       |
| 906032 | Ø 320 mm, ép. 4 mm | 1    | -       |
| 906036 | Ø 360 mm, ép. 5 mm | 1    | -       |
| 906040 | Ø 400 mm, ép. 5 mm | 1    | -       |

## SAUTEUSE ÉVASÉE À QUEUE



| Code   | Désignation               | U.V. | Prix HT |
|--------|---------------------------|------|---------|
| 909024 | Ø 240 x H 65 mm, ép. 4 mm | 1    | -       |
| 909028 | Ø 280 x H 80 mm, ép. 4 mm | 1    | -       |

## POÊLE OVALE OU POÊLE À POISSON



| Code   | Désignation                   | U.V. | Prix HT |
|--------|-------------------------------|------|---------|
| 908036 | 360 x 250 x H 80 mm, ép. 5 mm | 1    | -       |
| 908040 | 400 x 280 x H 80 mm, ép. 5 mm | 1    | -       |

## POÊLE RECTANGULAIRE



| Code   | Désignation                   | U.V. | Prix HT |
|--------|-------------------------------|------|---------|
| 908538 | 380 x 260 x H 40 mm, ép. 5 mm | 1    | -       |

## POÊLE À CRÊPES



| Code   | Désignation        | U.V. | Prix HT |
|--------|--------------------|------|---------|
| 907525 | Ø 250 mm, ép. 5 mm | 1    | -       |
| 907528 | Ø 280 mm, ép. 5 mm | 1    | -       |

## WOK FOND PLAT



| Code   | Désignation               | U.V. | Prix HT |
|--------|---------------------------|------|---------|
| 909528 | Ø 200 x H 80 mm, ép. 3 mm | 1    | -       |

# POÊLES ELITE CHEF INDUCTION

🇫🇷 🇮🇹 🇪🇸 ⚡ Tous feux dont induction

- Corps en aluminium.
- Revêtement céramique sans PTFE.
- Résistantes aux températures élevées jusqu'à 450°C.
- Queue en feuillard riveté acier inox.



## POÊLE RONDE



| Code   | Désignation          | U.V. | Prix HT |
|--------|----------------------|------|---------|
| 678520 | Ø 200 x 50 mm, 1,3 L | 1    | -       |
| 678524 | Ø 240 x 50 mm, 2 L   | 1    | -       |
| 678528 | Ø 280 x 50 mm, 2,5 L | 1    | -       |
| 678532 | Ø 320 x 50 mm, 3,5 L | 1    | -       |

# POÊLES ELITE CERAMIC INDUCTION

🇫🇷 🇮🇹 🇪🇸 ⚡ Tous feux dont induction

- Corps en aluminium 5 mm.
- Revêtement 4 couches PTFE avec protection anti-rayures.
- Queue en feuillard riveté acier inox.



## POÊLE RONDE



| Code   | Désignation               | U.V. | Prix HT |
|--------|---------------------------|------|---------|
| 665220 | Ø 200 x H 40 mm, ép. 4 mm | 1    | -       |
| 665224 | Ø 240 x H 40 mm, ép. 4 mm | 1    | -       |
| 665228 | Ø 280 x H 45 mm, ép. 4 mm | 1    | -       |
| 665232 | Ø 320 x H 50 mm, ép. 4 mm | 1    | -       |

## POÊLE À CRÊPES



| Code   | Désignation    | U.V. | Prix HT |
|--------|----------------|------|---------|
| 666228 | Ø 280 x H 20mm | 1    | -       |

LES USTENSILES DE CUISINE ET MATÉRIEL ÉLECTRIQUE

## AUTOCUISEUR

☆ Tous feux



- Marmite à pression en acier inoxydable.
- Fond sandwich inox/alu/inox.
- Joint silicone.
- Poignée et bouton remplaçable.

| Code   | Désignation                         | U.V. | Prix HT |
|--------|-------------------------------------|------|---------|
| 013204 | Avec panier, 8 L, Ø 240 x H 250 mm  | 1    | -       |
| 013206 | Sans panier, 12 L, Ø 240 x H 340 mm | 1    | -       |

## CUISEUR À RIZ ÉLECTRIQUE 10 L

PRATIQUE

Les parois et le couvercle sont chauffés pour un maintien en température optimal



| Code   | Désignation          | U.V. | Prix HT |
|--------|----------------------|------|---------|
| 245030 | 10 L, Ø 455 x 380 mm | 1    | -       |

## PLAT À RÔTIR ALUMINIUM ANTI-ADHÉRENT

☆ Épaisseur 4 mm

| Code   | Désignation                           | U.V. | Prix HT |
|--------|---------------------------------------|------|---------|
| 931040 | 1- 400 x 320 x H 80 mm, avec poignées | 1    | -       |
| 664040 | 2- 400 x 300 x H 80 mm, sans poignée  | 1    | -       |
| 664050 | 2- 500 x 400 x H 90 mm sans poignée   | 1    | -       |



BOURGEAT

## PLAT À RÔTIR ACIER INOXYDABLE

FR

BOURGEAT



| Code   | Désignation                   | U.V. | Prix HT |
|--------|-------------------------------|------|---------|
| 713540 | 400 x 320 x H 75 mm, ép. 2 mm | 1    | -       |
| 713550 | 500 x 400 x H 85 mm, ép. 2 mm | 1    | -       |
| 713560 | 600 x 480 x H 95 mm, ép. 2 mm | 1    | -       |

## BAIN MARIE INOX



| Code   | Désignation              | U.V. | Prix HT |
|--------|--------------------------|------|---------|
| 702210 | Ø 100 x H 100 mm, 0,75 L | 1    | -       |
| 702212 | Ø 120 X H 120 mm, 1,3 L  | 1    | -       |
| 702214 | Ø 140 X H 140 mm, 2,1 L  | 1    | -       |
| 702216 | Ø 160 X H 160 mm, 3,2 L  | 1    | -       |
| 702218 | Ø 180 X H 180 mm, 3,6 L  | 1    | -       |

## BAHUT RESTAURANT

☒ Inox ☆ Bord roulé, 2 oreilles



| Code   | Dimensions              | U.V. | Prix HT |
|--------|-------------------------|------|---------|
| 017001 | Ø 140 x H 120 mm, 1,7 L | 1    | -       |
| 017002 | Ø 160 x H 130 mm, 2,5 L | 1    | -       |
| 017003 | Ø 200 x H 165 mm, 4,8 L | 1    | -       |
| 017004 | Ø 240 x H 200 mm, 7,6 L | 1    | -       |
| 017005 | Ø 280 x H 230 mm, 14 L  | 1    | -       |

## PLAQUE À DÉBARRASSER

FR ☒ Inox



| Code   | Dimensions                 | U.V. | Prix HT |
|--------|----------------------------|------|---------|
| 714031 | 310 x 220 x H 45 mm, 2,5 L | 1    | -       |
| 714036 | 360 x 260 x H 50 mm, 3,8 L | 1    | -       |
| 714045 | 450 x 300 x H 50 mm, 5 L   | 1    | -       |
| 714050 | 500 x 350 x H 50 mm, 8 L   | 1    | -       |



## PASSOIRE

☑ Polypropylène



| Code   | Désignation             | U.V. | Prix HT |
|--------|-------------------------|------|---------|
| 071452 | Ø 320 x H 145 mm, 2,7 L | 1    | -       |
| 071456 | Ø 360 x H 160 mm, 4 L   | 1    | -       |

## PASSOIRE SUR PIED

☑ Inox



| Code   | Dimensions       | U.V. | Prix HT |
|--------|------------------|------|---------|
| 017241 | Ø 200 x H 140 mm | 1    | -       |
| 017242 | Ø 240 x H 140 mm | 1    | -       |

## PASSOIRE CONIQUE

☑ Inox

☑ A poignées, bord jonc

PRATIQUE

Modèle robuste, facile à nettoyer



778711

| Code   | Dimensions             | U.V. | Prix HT |
|--------|------------------------|------|---------|
| 713832 | Ø 320 x H 155 mm, 7 L  | 1    | -       |
| 713836 | Ø 360 x H 155 mm, 10 L | 1    | -       |
| 713840 | Ø 400 x H 180 mm, 15 L | 1    | -       |

## PASSOIRE CONIQUE FOND CERCLÉ

☑ Inox



| Code   | Dimensions             | U.V. | Prix HT |
|--------|------------------------|------|---------|
| 713245 | Ø 450 x H 220 mm, 24 L | 1    | -       |
| 713250 | Ø 500 x H 235 mm, 32 L | 1    | -       |

## PASSOIRE À GRAS

☑ Inox



| Code   | Dimensions            | U.V. | Prix HT |
|--------|-----------------------|------|---------|
| 712724 | Ø 240 x H 110 mm, 3 L | 1    | -       |
| 712728 | Ø 280 x H 125 mm, 5 L | 1    | -       |

## ENTONNOIR + TAMIS

☑ Inox



Idéal pour tamiser les préparations directement au dessus du siphon. Goulotte large Ø 32 mm spécialement adaptée au col des siphons

| Code   | Désignation      | U.V. | Prix HT |
|--------|------------------|------|---------|
| 672030 | Ø 180 x H 105 mm | 1    | -       |

## PASSETTE INOX

☑ Inox ☑ Double renfort latéral



| Code     | Dimensions              | U.V. | Prix HT |
|----------|-------------------------|------|---------|
| 020420   | Ø 70 mm, manche 95 mm   | 1    | -       |
| 020422   | Ø 100 mm, manche 110 mm | 1    | -       |
| 020424   | Ø 160 mm, manche 155 mm | 1    | -       |
| * 020425 | Ø 180 mm, manche 180 mm | 1    | -       |
| * 020426 | Ø 200 mm, manche 195mm  | 1    | -       |

## PASSOIRE TAMIS EXOGLASS®



☑ Exoglass®  
☑ Corps et manche monobloc, indéformable



| Code   | Désignation             | U.V. | Prix HT |
|--------|-------------------------|------|---------|
| 017364 | Ø 200 mm, maille 0,7 mm | 1    | -       |

## PASSE-SAUCE CHINOIS

☑ Inox

☑ Conique, perforation 2 mm, crochet et patte d'appui



| Code   | Dimensions                       | U.V. | Prix HT |
|--------|----------------------------------|------|---------|
| 017330 | Ø 100 mm                         | 1    | -       |
| 017332 | Ø 140 mm                         | 1    | -       |
| 017334 | Ø 185 mm                         | 1    | -       |
| 017335 | Ø 200 mm                         | 1    | -       |
| 017337 | Ø 230 mm                         | 1    | -       |
| 116515 | Support chromé, Ø 200 x H 215 mm | 1    | -       |

## PASSE-SAUCE

☑ Exoglass®, croisillon inox

☑ 2 pattes d'appui : STABILITÉ, manche isolant

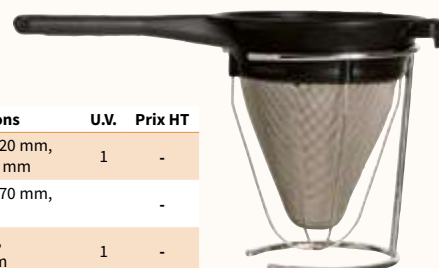

| Code   | Dimensions                                    | U.V. | Prix HT |
|--------|---|------|---------|
| 017360 | Ø 200 x 410 x H 220 mm, 1,7 L, maille 0,45 mm | 1    | -       |
| 017362 | Ø 255 x 490 x H 270 mm, maille 0,45 mm        | -    | -       |
| 116515 | Support chromé, Ø 200 x H 215 mm              | 1    | -       |

# BACS GASTRONORMES INOX



La gamme Bourgeat est la seule gamme de bacs gastronormes de fabrication française. Réalisée avec les standards de qualité de la marque Bourgeat, cette gamme est certifiée NF Hygiène Alimentaire pour répondre aux exigences du marché de la restauration professionnelle.

large gamme de bacs pleins, perforés, avec ou sans poignées...

## BORDS RENFORCÉS

Permettent de réduire les déformations en cas de chutes ou de chocs divers.

## COINS RENFORCÉS

Réduction des problèmes de manutention sur les chariots à glissières et dans les fours.

## STOCKAGE

Suppression des problèmes d'empilage au stockage (pas de blocage, gain de place).

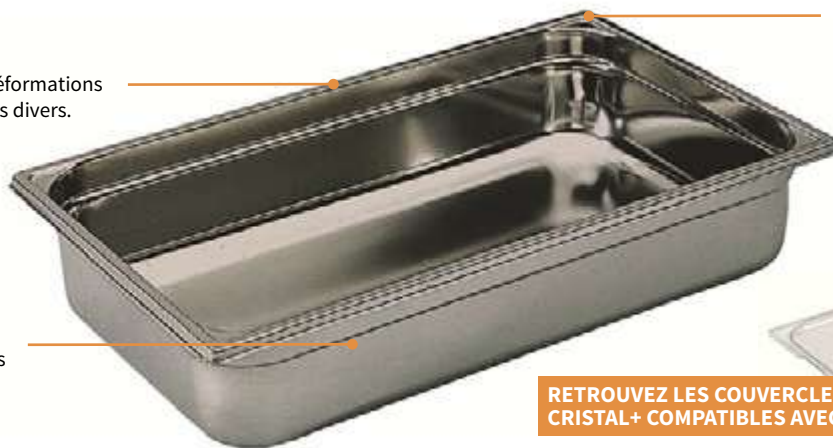

RETROUVEZ LES COUVERCLES DE LA GAMME CRISTAL+ COMPATIBLES AVEC LES BACS INOX P.140

## INFORMATIONS PRATIQUES - La norme gastronorme

| Capacité des bacs GN 1/1                          |  | Capacité des bacs GN 1/1                           |  |
|---|--|--|--|
| H 40 mm correspond approximativement à 15 rations |  | H 100 mm correspond approximativement à 40 rations |  |
| H 55 mm correspond approximativement à 20 rations |  | H 150 mm correspond approximativement à 60 rations |  |
| H 65 mm correspond approximativement à 30 rations |  | H 200 mm correspond approximativement à 80 rations |  |

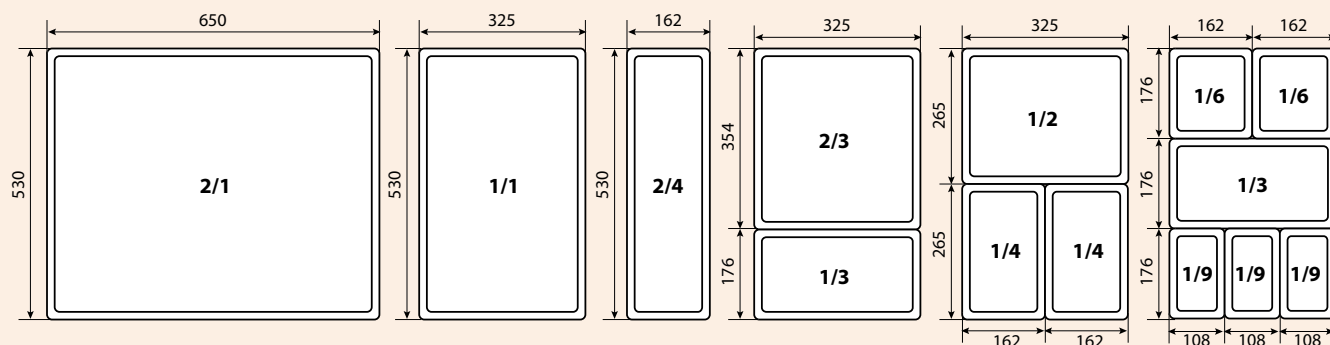

## BARRE DE SÉPARATION

Inox



| Code   | Désignation       | U.V. | Prix HT |
|--------|-------------------|------|---------|
| 749801 | Clipsable, 530 mm | 1    | -       |
| 749712 | 329 mm            | 1    | -       |

## ÉGOUTTOIR



| Code   | Désignation | U.V. | Prix HT |
|--------|-------------|------|---------|
| 750001 | GN 1/1      | 1    | -       |
| 750012 | GN 1/2      | 1    | -       |

## PINCES POUR BACS

Inox



| Code   | Désignation | U.V. | Prix HT |
|--------|-------------|------|---------|
| 749800 | 185 mm      | 1    | -       |

## CHARIOT DE TRANSPORT

capacité 40 bacs GN1/1 H100 ou 70 bacs GN1/1 H 55



| Code   | Désignation                                       | U.V. | Prix HT |
|--------|---|------|---------|
| 778711 | Pour bacs gastronorme inox, 464 x 698 x H 1279 mm | 1    | -       |

## HOUSSE RÉUTILISABLE

| Code   | Désignation                          | U.V. | Prix HT |
|--------|--------------------------------------|------|---------|
| 775811 | Antibactérienne, pour chariot 778711 | 1    | -       |

## HOUSSES JETABLES

Polyéthylène

| Code   | Désignation  | U.V. | Prix HT |
|--------|--|------|---------|
| 716761 | Rouleau de 300 housses jetables, pour chariot 778711 | 1    | -       |

## BACS PLEINS GASTRONORME SANS ANSE



| Code   | GN 2/1 | Litre  | Prix |
|--------|--------|--------|------|
| 740002 | 20 mm  | 6,5 L  | -    |
| 740004 | 40 mm  | 12 L   | -    |
| 740005 | 55 mm  | 16,5 L | -    |
| 740006 | 65 mm  | 19 L   | -    |
| 740010 | 100 mm | 29 L   | -    |
| 740015 | 150 mm | 43 L   | -    |
| 740020 | 200 mm | 58 L   | -    |

| Code   | GN 2/3 | Litre  | Prix |
|--------|--------|--------|------|
| 742004 | 40 mm  | 3,5 L  | -    |
| 742006 | 65 mm  | 5,5 L  | -    |
| 742010 | 100 mm | 8,7 L  | -    |
| 742015 | 150 mm | 13 L   | -    |
| 742020 | 200 mm | 16,7 L | -    |

| Code   | GN 1/2 | Litre | Prix |
|--------|--------|-------|------|
| 743002 | 20 mm  | 1,2 L | -    |
| 743004 | 40 mm  | 2,5 L | -    |
| 743005 | 55 mm  | 3,3 L | -    |
| 743006 | 65 mm  | 4 L   | -    |
| 743010 | 100 mm | 6,2 L | -    |
| 743015 | 150 mm | 9 L   | -    |
| 743020 | 200 mm | 12 L  | -    |

| Code   | GN 1/4 | Litre | Prix |
|--------|--------|-------|------|
| 745004 | 40 mm  | 1,1 L | -    |
| 745005 | 55 mm  | 1,5 L | -    |
| 745006 | 65 mm  | 1,7 L | -    |
| 745010 | 100 mm | 2,5 L | -    |
| 745015 | 150 mm | 4 L   | -    |
| 745020 | 200 mm | 5,2 L | -    |

| Code   | GN 1/1 | Litre  | Prix |
|--------|--------|--------|------|
| 741002 | 20 mm  | 3 L    | -    |
| 741004 | 40 mm  | 5,8 L  | -    |
| 741005 | 55 mm  | 6,7 L  | -    |
| 741006 | 65 mm  | 9 L    | -    |
| 741010 | 100 mm | 13,5 L | -    |
| 741015 | 150 mm | 20 L   | -    |
| 741020 | 200 mm | 28 L   | -    |

| Code   | GN 2/4 | Litre | Prix |
|--------|--------|-------|------|
| 743604 | 40 mm  | 2,5 L | -    |
| 743606 | 65 mm  | 4 L   | -    |
| 743610 | 100 mm | 6,2 L | -    |
| 743615 | 150 mm | 9 L   | -    |

| Code   | GN 1/3 | Litre | Prix |
|--------|--------|-------|------|
| 744004 | 40 mm  | 1,6 L | -    |
| 744005 | 55 mm  | 2,1 L | -    |
| 744006 | 65 mm  | 2,5 L | -    |
| 744010 | 100 mm | 3,7 L | -    |
| 744015 | 150 mm | 5,7 L | -    |
| 744020 | 200 mm | 7,5 L | -    |
| 744025 | 250 mm | 10 L  | -    |

| Code   | GN 1/6 | Litre | Prix |
|--------|--------|-------|------|
| 746006 | 65 mm  | 1 L   | -    |
| 746010 | 100 mm | 1,7 L | -    |
| 746015 | 150 mm | 2,2 L | -    |
| 746020 | 200 mm | 3 L   | -    |

| Code   | GN 1/9 | Litre | Prix |
|--------|--------|-------|------|
| 747006 | 65 mm  | 0,6 L | -    |
| 747010 | 100 mm | 0,9 L | -    |

## BACS PLEINS GASTRONORME AVEC ANSES



### ANSES ESCAMOTABLES

| Code   | GN 2/1 | Litre | Prix |
|--------|--------|-------|------|
| 740310 | 100 mm | 29 L  | -    |
| 740315 | 150 mm | 43 L  | -    |
| 740320 | 200 mm | 58 L  | -    |

| Code   | GN 1/1 | Litre  | Prix |
|--------|--------|--------|------|
| 741305 | 55 mm  | 6,7 L  | -    |
| 741306 | 65 mm  | 9 L    | -    |
| 741310 | 100 mm | 13,5 L | -    |
| 741315 | 150 mm | 20 L   | -    |
| 741320 | 200 mm | 28 L   | -    |

| Code   | GN 1/2 | Litre | Prix |
|--------|--------|-------|------|
| 743306 | 65 mm  | 4 L   | -    |
| 743310 | 100 mm | 6,2 L | -    |
| 743315 | 150 mm | 9 L   | -    |
| 743320 | 200 mm | 12 L  | -    |

### ANSES FIXES

| Code   | GN 1/1 | Litre  | Prix |
|--------|--------|--------|------|
| 741110 | 100 mm | 13,5 L | -    |
| 741115 | 150 mm | 20 L   | -    |



### ANSES PANIER

| Code   | GN 1/1 | Litre  | Prix |
|--------|--------|--------|------|
| 741210 | 100 mm | 13,5 L | -    |
| 741215 | 150 mm | 20 L   | -    |
| 741220 | 200 mm | 28 L   | -    |

## BACS PERFORÉS GASTRONORME AVEC ET SANS ANSES



### SANS ANSE

| Code   | GN 2/1 | Litre  | Prix |
|--------|--------|--------|------|
| 740405 | 55 mm  | 16,5 L | -    |
| 740406 | 65 mm  | 19 L   | -    |
| 740410 | 100 mm | 29 L   | -    |
| 740415 | 150 mm | 43 L   | -    |

| Code   | GN 1/1 | Litre  | Prix |
|--------|--------|--------|------|
| 741404 | 40 mm  | 5,8 L  | -    |
| 741405 | 55 mm  | 6,7 L  | -    |
| 741406 | 65 mm  | 9 L    | -    |
| 741410 | 100 mm | 13,5 L | -    |
| 741415 | 150 mm | 20 L   | -    |
| 741420 | 200 mm | 28 L   | -    |

| Code   | GN 2/3 | Litre | Prix |
|--------|--------|-------|------|
| 742406 | 65 mm  | 5,5 L | -    |
| 742410 | 100 mm | 8,7 L | -    |
| 742415 | 150 mm | 13 L  | -    |

| Code   | GN 2/4 | Litre | Prix |
|--------|--------|-------|------|
| 743710 | 100 mm | 6,2 L | -    |

| Code   | GN 1/2 | Litre | Prix |
|--------|--------|-------|------|
| 743406 | 65 mm  | 4 L   | -    |
| 743410 | 100 mm | 6,2 L | -    |
| 743415 | 150 mm | 9 L   | -    |

### AVEC ANSES PANIER

| Code   | GN 1/1 | Litre  | Prix |
|--------|--------|--------|------|
| 741510 | 100 mm | 13,5 L | -    |
| 741515 | 150 mm | 20 L   | -    |
| 741520 | 200 mm | 28 L   | -    |

## COUVERCLES POUR BACS GASTRONORMES



### PLAT SANS POIGNÉE, POUR BAC SANS ANSE

| Code   | GN  | Prix |
|--------|-----|------|
| 747700 | 2/1 | -    |
| 747701 | 1/1 | -    |
| 747702 | 2/3 | -    |
| 747712 | 1/2 | -    |
| 747713 | 1/3 | -    |
| 747714 | 1/4 | -    |
| 747716 | 1/6 | -    |

### PLAT AVEC POIGNÉE, POUR BAC SANS ANSE

| Code   | GN  | Prix |
|--------|-----|------|
| 748000 | 2/1 | -    |
| 748001 | 1/1 | -    |
| 748002 | 2/3 | -    |
| 748012 | 1/2 | -    |
| 748024 | 2/4 | -    |
| 748013 | 1/3 | -    |
| 748014 | 1/4 | -    |
| 748016 | 1/6 | -    |
| 748019 | 1/9 | -    |

### AVEC POIGNÉE, POUR BAC AVEC ANSES FIXES OU ESCAMOTABLES

| Code   | GN  | Prix |
|--------|-----|------|
| 748100 | 2/1 | -    |
| 748101 | 1/1 | -    |
| 748112 | 1/2 | -    |

### AVEC POIGNÉE, POUR BAC AVEC ANSES PANIER

| Code   | GN  | Prix |
|--------|-----|------|
| 748201 | 1/1 | -    |

Les couvercles étanches ne s'adaptent que sur les bacs 55 65 100 150 et 200 mm de profondeur. Température maximale d'utilisation 180°C.

### ÉTANCHE ANTI-DÉBORDEMENT AVEC JOINT SILICONE, POUR BAC SANS ANSE

| Code   | GN  | Prix |
|--------|-----|------|
| 748701 | 1/1 | -    |
| 748712 | 1/2 | -    |
| 748713 | 1/3 | -    |
| 748714 | 1/4 | -    |
| 748716 | 1/6 | -    |

### ÉTANCHE ANTI-DÉBORDEMENT AVEC JOINT SILICONE, POUR BAC AVEC ANSES FIXES OU ESCAMOTABLES

| Code   | GN  | Prix |
|--------|-----|------|
| 748801 | 1/1 | -    |
| 748812 | 1/2 | -    |

# GAMME CRISTAL+

Copolyester

- Utilisation de -40°C à +90°C.
- Excellente résistance aux chocs et aux cycles de lavage.
- Manutention aisée dans les chariots à glissières.
- Pas de problème d'empilage au stockage.

## ATTENTION

Les bacs ne doivent pas être utilisés en charge en maintien en température (notamment en étuves)

### COUVERCLES CRISTAL+

Compatibles avec notre gamme de bacs inox (sauf GN 2/1)



### ERGONOMIE ET DESIGN

Visualisation parfaite des contenus

### HYGIÈNE

Nettoyage manuel et machine. Facilité de préhension (sans contact avec les aliments).



## BACS GASTRONORME

| Code   | GN 2/1 | Litre | Prix |
|--------|--------|-------|------|
| 750115 | 150 mm | 38 L  | -    |
| 750120 | 200 mm | 50 L  | -    |

| Code   | GN 1/1 | Litre  | Prix |
|--------|--------|--------|------|
| 751106 | 65 mm  | 6,5 L  | -    |
| 751110 | 100 mm | 11,5 L | -    |
| 751115 | 150 mm | 17,5 L | -    |
| 751120 | 200 mm | 23,5 L | -    |

| Code   | GN 1/2 | Litre | Prix |
|--------|--------|-------|------|
| 753106 | 65 mm  | 3 L   | -    |
| 753110 | 100 mm | 5 L   | -    |
| 753115 | 150 mm | 7,5 L | -    |
| 753120 | 200 mm | 10 L  | -    |

| Code   | GN 1/3 | Litre | Prix |
|--------|--------|-------|------|
| 754106 | 65 mm  | 2 L   | -    |
| 754110 | 100 mm | 3 L   | -    |
| 754115 | 150 mm | 4,5 L | -    |

| Code   | GN 1/4 | Litre | Prix |
|--------|--------|-------|------|
| 755110 | 100 mm | 2 L   | -    |
| 755115 | 150 mm | 3 L   | -    |

| Code   | GN 1/6 | Litre | Prix |
|--------|--------|-------|------|
| 756106 | 65 mm  | 0,7 L | -    |
| 756110 | 100 mm | 1 L   | -    |
| 756115 | 150 mm | 1,5 L | -    |

| Code   | GN 1/9 | Litre | Prix |
|--------|--------|-------|------|
| 757106 | 65 mm  | 0,5 L | -    |
| 757110 | 100 mm | 0,7 L | -    |

## COUVERCLE

| Code   | GN  | Prix |
|--------|-----|------|
| 758100 | 2/1 | -    |
| 758101 | 1/1 | -    |
| 758112 | 1/2 | -    |
| 758113 | 1/3 | -    |
| 758114 | 1/4 | -    |
| 758116 | 1/6 | -    |
| 758119 | 1/9 | -    |



## ÉGOUTTOIR

| Code   | GN  | Prix |
|--------|-----|------|
| 759101 | 1/1 | -    |
| 759112 | 1/2 | -    |
| 759113 | 1/3 | -    |
| 759114 | 1/4 | -    |
| 759116 | 1/6 | -    |



# GAMME ALTO+

Copolyester

- Utilisation de -40°C à +90°C.
- Incassable en cas de chutes ou de chocs.
- Manutention aisée dans les chariots à glissières.
- Pas de problème d'empilage au stockage

### COUVERCLE CLIPSABLE

anti-éclaboussures

ÉCHANCRURE D'ÉVACUATION des eaux de lavage



### EMPLIAGE

facile pour le stockage

### ULTRA RÉSISTANT

Épaisseur et rigidité exceptionnelle



## BACS GASTRONORME

| Code   | GN 2/1 | Litre | Prix HT |
|--------|--------|-------|---------|
| 760115 | 150 mm | 38 L  | -       |
| 760120 | 200 mm | 50 L  | -       |

| Code   | GN 1/1 | Litre | Prix HT |
|--------|--------|-------|---------|
| 761106 | 65 mm  | 7,7 L | -       |
| 761110 | 100 mm | 12 L  | -       |
| 761115 | 150 mm | 18 L  | -       |
| 761120 | 200 mm | 24 L  | -       |

| Code   | GN 1/2 | Litre | Prix HT |
|--------|--------|-------|---------|
| 763106 | 65 mm  | 3,4 L | -       |
| 763110 | 100 mm | 5,3 L | -       |
| 763115 | 150 mm | 7,9 L | -       |
| 763120 | 200 mm | 10 L  | -       |

| Code   | GN 1/3 | Litre | Prix HT |
|--------|--------|-------|---------|
| 764106 | 65 mm  | 2,2 L | -       |
| 764110 | 100 mm | 3,1 L | -       |
| 764115 | 150 mm | 4,7 L | -       |
| 764120 | 200 mm | 6 L   | -       |

| Code   | GN 1/4 | Litre | Prix HT |
|--------|--------|-------|---------|
| 765110 | 100 mm | 2,2 L | -       |
| 765115 | 150 mm | 3,2 L | -       |

| Code   | GN 1/6 | Litre | Prix HT |
|--------|--------|-------|---------|
| 766106 | 65 mm  | 0,7 L | -       |
| 766110 | 100 mm | 1,2 L | -       |
| 766115 | 150 mm | 1,8 L | -       |

| Code   | GN 1/9 | Litre | Prix HT |
|--------|--------|-------|---------|
| 767106 | 65 mm  | 0,5 L | -       |
| 767110 | 100 mm | 0,8 L | -       |

## COUVERCLES

### SANS ENCOCHE

| Code   | GN  | Prix HT |
|--------|-----|---------|
| 768100 | 2/1 | -       |
| 768101 | 1/1 | -       |
| 768112 | 1/2 | -       |
| 768113 | 1/3 | -       |
| 768114 | 1/4 | -       |
| 768116 | 1/6 | -       |
| 768119 | 1/9 | -       |

### AVEC ENCOCHE POUR LOUCHE

| Code   | GN  | Prix HT |
|--------|-----|---------|
| 768600 | 2/1 | -       |
| 768601 | 1/1 | -       |
| 768612 | 1/2 | -       |
| 768613 | 1/3 | -       |
| 768614 | 1/4 | -       |
| 768616 | 1/6 | -       |

## ÉGOUTTOIR

| Code       | GN  | Prix HT |
|------------|-----|---------|
| 2 x 769101 | 2/1 | -       |
| 769101     | 1/1 | -       |
| 769112     | 1/2 | -       |
| 769113     | 1/3 | -       |
| 769114     | 1/4 | -       |
| 769116     | 1/6 | -       |

## BARRETTE DE COMPOSITION

| Code   | Désignation | Prix HT |
|--------|-------------|---------|
| 749801 | 530 x 21    | -       |
| 749712 | 329 x 22    | -       |

# GAMME MODULUS RIGIDE

🇫🇷 Polypropylène ☑ De -20°C à +100°C

- Graduation des contenances.
- Couvercle hermétique.
- Excellente rigidité ép. 2,5mm idéal pour le transport.
- Recyclable.
- Micro-ondes.



Gamme **modulus** pratique et plus...  
BOURGEAT

## BOÎTES À L'UNITÉ

### GN 1/1

| Code   | Désignation                | U.V. | Prix HT |
|--------|----------------------------|------|---------|
| 256070 | 530 x 325 x H 65 mm, 7 L   | 1    | -       |
| 256013 | 530 x 325 x H 100 mm, 13 L | 1    | -       |
| 256018 | 530 x 325 x H 150 mm, 17 L | 1    | -       |
| 256501 | Couvercle GN 1/1           | 1    | -       |
| 256601 | Egouttoir GN 1/1           | 1    | -       |

### GN 2/3

| Code   | Désignation               | U.V. | Prix HT |
|--------|---------------------------|------|---------|
| 256080 | 354 x 325 x H 100 mm, 8L  | 1    | -       |
| 256012 | 354 x 325 x H 150 mm, 12L | 1    | -       |
| 256502 | Couvercle GN 2/3          | 1    | -       |

### GN 1/2

| Code   | Désignation                 | U.V. | Prix HT |
|--------|-----------------------------|------|---------|
| 256040 | 325 x 265 x H 65 mm, 3,5 L  | 1    | -       |
| 256060 | 325 x 265 x H 100 mm, 6 L   | 1    | -       |
| 256075 | 325 x 265 x H 150 mm, 7,5 L | 1    | -       |
| 256512 | Couvercle GN 1/2            | 1    | -       |

### GN 1/3

| Code   | Désignation                 | U.V. | Prix HT |
|--------|-----------------------------|------|---------|
| 256035 | 325 x 176 x H 100 mm, 3,5 L | 1    | -       |
| 256050 | 325 x 176 x H 150 mm, 5 L   | 1    | -       |
| 256513 | Couvercle GN 1/3            | 1    | -       |

### GN 1/4

| Code   | Désignation                 | U.V. | Prix HT |
|--------|-----------------------------|------|---------|
| 256025 | 265 x 162 x H 100 mm, 2,5 L | 1    | -       |
| 256036 | 265 x 162 x H 150 mm, 3,5 L | 1    | -       |
| 256514 | Couvercle GN 1/4            | 1    | -       |

### GN 1/6

| Code   | Désignation                 | U.V. | Prix HT |
|--------|-----------------------------|------|---------|
| 256015 | 176 x 162 x H 100 mm, 1,5 L | 1    | -       |
| 256020 | 176 x 162 x H 150 mm, 2 L   | 1    | -       |
| 256516 | Couvercle GN 1/6            | 1    | -       |

### GN 1/9

| Code   | Désignation                 | U.V. | Prix HT |
|--------|-----------------------------|------|---------|
| 256010 | 176 x 108 X H 100 mm, 0,8 L | 1    | -       |
| 256519 | Couvercle GN 1/9            | 1    | -       |

## LOTS DE BOÎTES + COUVERCLES

### LOT DE 4 BOÎTES GN 2/3 + COUVERCLES, 350 X 325 MM

| Code   | Désignation    | U.V. | Prix HT |
|--------|----------------|------|---------|
| 257380 | H 100 mm, 8 L  | 1    | -       |
| 257312 | H 150 mm, 12 L | 1    | -       |

### LOT DE 4 BOÎTES GN 1/2 + COUVERCLES, 325 X 265 MM

| Code   | Désignation     | U.V. | Prix HT |
|--------|-----------------|------|---------|
| 257340 | H 65 mm, 4 L    | 1    | -       |
| 257360 | H 100 mm, 6 L   | 1    | -       |
| 257375 | H 150 mm, 7,5 L | 1    | -       |

### LOT DE 5 BOÎTES GN 1/3 + COUVERCLES, 325 X 176 MM

| Code   | Désignation     | U.V. | Prix HT |
|--------|-----------------|------|---------|
| 257335 | H 100 mm, 3,5 L | 1    | -       |
| 257350 | H 150 mm, 5 L   | 1    | -       |

### LOT DE 6 BOÎTES GN 1/6 + COUVERCLES, 176 X 162 MM

| Code   | Désignation     | U.V. | Prix HT |
|--------|-----------------|------|---------|
| 257315 | H 100 mm, 1,5 L | 1    | -       |
| 257320 | H 150 mm, 2 L   | 1    | -       |

### LOT DE 8 BOÎTES GN 1/9 + COUVERCLES, 176 X 108 MM

| Code   | Désignation     | U.V. | Prix HT |
|--------|-----------------|------|---------|
| 257310 | H 100 mm, 0,8 L | 1    | -       |

# GAMME MODULUS SOUPLE

🇫🇷 Polypropylène ☑ De -20°C à +100°C

- Graduation des contenances.
- Empilable et gerbable.
- Réutilisable.
- Translucide.
- Micro-ondes.



## 6 BOÎTES GN 1/6 AVEC COUVERCLE

| Code   | Désignation                | U.V. | Prix HT |
|--------|----------------------------|------|---------|
| 255310 | 176 x 162 x H 60 mm, 1 L   | 1    | -       |
| 255315 | 176 x 162 x H 85 mm, 1,5 L | 1    | -       |
| 255320 | 176 x 162 x H 110 mm, 2 L  | 1    | -       |

## 10 BOÎTES GN 1/8 AVEC COUVERCLE

| Code   | Désignation                | U.V. | Prix HT |
|--------|----------------------------|------|---------|
| 255205 | 162 x 132 x H 45 mm, 0,5 L | 1    | -       |

Gamme **modulus** pratique et plus...  
BOURGEAT

## CONTENEURS CARRÉS À INGRÉDIENTS

☑ Conteneur polypropylène, couvercle polyéthylène

- Empilables à vide, gerbables lorsque le couvercle est utilisé.
- La transparence permet une identification immédiate du contenu et du niveau de stock.
- Angles arrondis pour une meilleure nettoyabilité.
- Poignées intégrées facilitant les manipulations.

### CONTENEURS

| Code   | Désignation                | U.V. | Prix HT |
|--------|----------------------------|------|---------|
| 551102 | 180 x 180 x H 100 mm, 2 L  | 1    | -       |
| 551104 | 180 x 180 x H 190 mm, 4 L  | 1    | -       |
| 551106 | 225 x 225 x H 190 mm, 6 L  | 1    | -       |
| 551108 | 225 x 225 x H 230 mm, 8 L  | 1    | -       |
| 551112 | 285 x 285 x H 210 mm, 12 L | 1    | -       |
| 551117 | 285 x 285 x H 320 mm, 18 L | 1    | -       |
| 551122 | 285 x 285 x H 400 mm, 22 L | 1    | -       |

### COUVERCLES

| Code   | Désignation  | U.V. | Prix HT |
|--------|--|------|---------|
| 551134 | Couvercle en PE pour les références 551102 et 551104 | 1    | -       |
| 551136 | Couvercle en PE pour les références 551106 et 551108 | 1    | -       |
| 551137 | Couvercle en PE pour les références 551112 et 551122 | 1    | -       |



## GANTS ANTI-COUPURE

☆ Ambidextre



En tricot de fibre de verre et polyester, sans couture. Catégorie CE : II. Conforme aux normes CE EN 420-94 et EN 388-94.

| Code   | Désignation        | U.V. | Prix HT |
|--------|--------------------|------|---------|
| 467023 | Taille 7, la paire | 1    | -       |
| 467024 | Taille 8, la paire | 1    | -       |
| 467025 | Taille 9, la paire | 1    | -       |

## GANT ANTI-COUPURE

Protection de l'avant-bras



VENDU À L'UNITÉ

| Code   | Désignation         | U.V. | Prix HT |
|--------|---------------------|------|---------|
| 467012 | Taille 7, à l'unité | 1    | -       |
| 466620 | Taille 8, à l'unité | 1    | -       |
| 466621 | Taille 9, à l'unité | 1    | -       |

## GANTS COTTE DE MAILLE



Sans manchette, 100% inoxydable avec serrage poignée par ressort inox ultraplats, assurant un parfait maintien. Lavable en machine. Conforme à la norme EN 1082-1.

| Code   | Désignation               | U.V. | Prix HT |
|--------|---------------------------|------|---------|
| 100036 | XS (6-6 1/2), main gauche | 1    | -       |
| 100037 | S (7-7 1/2), main gauche  | 1    | -       |
| 100038 | M (8-8 1/2), main gauche  | 1    | -       |
| 100039 | L (9-9 1/2), main gauche  | 1    | -       |
| 100031 | XS (6-6 1/2), main droite | 1    | -       |
| 100032 | S (7-7 1/2), main droite  | 1    | -       |
| 100033 | M (8-8 1/2), main droite  | 1    | -       |
| 100034 | L (9-9 1/2), main droite  | 1    | -       |

## GANTS TEMP-ICE

☆ Ambidextre



Gants enduits à base de nitrile. Intérieur textile isolant. L 260 mm. Étanche en environnement humide. Excellent grip adapté à la manipulation des surgelés. Lavables en machine, performances garanties jusqu'à 5 cycles de lavages à 60°C. Gants conformes CE : EN 511/02X et EN 3888/3222.

| Code   | Désignation | U.V. | Prix HT |
|--------|-------------|------|---------|
| 773028 | Taille 8    | 1    | -       |
| 773029 | Taille 9    | 1    | -       |
| 773030 | Taille 10   | 1    | -       |

## GANTS ANTI-FROID CUIR

☑ Cuir, doublure isotherme



Conformes aux normes CE sur les équipements de protection individuelle.

| Code   | Désignation | U.V. | Prix HT |
|--------|-------------|------|---------|
| 468988 | Taille 8    | 1    | -       |
| 468983 | Taille 10   | 1    | -       |

## GANTS ET MOUFLES DE PROTECTION THERMIQUE



☑ Cuir, doublure tissu  
☆ Résistance 250°C



Conformes aux normes EN 420 (innocuité), EN 388 (risques mécaniques) et EN 407 (risques thermiques).

| Code   | Désignation           | U.V. | Prix HT |
|--------|-----------------------|------|---------|
| 773001 | Moufles, PM, la paire | 1    | -       |
| 773002 | Moufles, GM, la paire | 1    | -       |
| 773011 | Gants, PM, la paire   | 1    | -       |
| 773012 | Gants, GM, la paire   | 1    | -       |

## GANTS ANTI-CHALEUR

☆ Résistance 350°C



| Code   | Désignation             | U.V. | Prix HT |
|--------|-------------------------|------|---------|
| 773035 | Taille unique, la paire | 1    | -       |

## MOUFLES DE PROTECTION



☑ Coton  
☆ Résistance 205°C, NF EN 420 - NF EN 388



| Code     | Désignation | U.V. | Prix HT |
|----------|-------------|------|---------|
| * 130340 | Taille S    | 1    | -       |
| * 130342 | Taille M    | 1    | -       |
| * 130344 | Taille L    | 1    | -       |

## MOUFLE DE PROTECTION EN SILICONE

☆ Modèle professionnel, résistance de -40° à +250°C



VENDU À L'UNITÉ

| Code   | Désignation   | U.V. | Prix HT |
|--------|---------------|------|---------|
| 139007 | PM, à l'unité | 1    | -       |

## GANTS CUISINE TRICOT EXTÉRIEUR KEVLAR

☑ Intérieur coton ☆ Manchette crôute anti-chaueur 15 mm



| Code   | Désignation        | U.V. | Prix HT |
|--------|--------------------|------|---------|
| 280506 | Taille 8, la paire | 1    | -       |

## GANTS TEMP-COOK

☆ Résistance de -30° à +250°C, lavables



| Code   | Désignation           | U.V. | Prix HT |
|--------|-----------------------|------|---------|
| 730030 | S (US : 9), la paire  | 1    | -       |
| 730031 | M (US : 11), la paire | 1    | -       |
| 730032 | L (US : 12), la paire | 1    | -       |

Protection thermique, en nitrile blanc étanche. Large protection de l'avant-bras. Intérieur coton pour le confort. Revêtement anti-dérapant sur la paume et les doigts. Adapté au contact alimentaire. Conforme aux normes CE de protection contre les risques mécaniques EN388, de protection contre la chaleur EN407 et contre le froid EN511. Longueur : 450 mm.

## MANIQUES

☑ Silicone souple



coloris : rouge. Elles protègent les mains jusqu'à 300°C. Elles sont antidérapantes et assurent une bonne prise en main. Lavables, même en lave-vaisselle pour une meilleure hygiène, elles sont imputrescibles.

| Code   | Désignation            | U.V. | Prix HT |
|--------|------------------------|------|---------|
| 773025 | 200 x 130 mm, la paire | 1    | -       |



## GRANDES MANIQUES

☑ Silicone anti-glisse

EN407 "33 secondes à 350°C". Lavable au lave-vaisselle.

LOT DE 6

| Code   | Désignation  | U.V. | Prix HT |
|--------|--------------|------|---------|
| 281952 | 250 x 250 mm | 1    | -       |

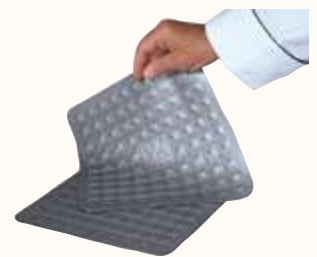



143

**STOCKAGE ET  
MANUTENTION**

# CHARIOTS DE DISTRIBUTION DE REPAS MULTI-PORTIONS



BOURGEAT

MONTANT DE LA TAXE → P.202

☑ Existe aussi sans pare-haleine

Pour plus d'informations, merci de nous contacter

## ERGONOMIE



Tablette amovible pour un "passe-plat" pratique et ergonomique lors du service. Ouvert : efficace pour fluidifier le service. Fermé : design esthétique et personnalisable.



## RÉSISTANCE

Dessus inox "anti-rayures" disponible sur tous les modèles pour une meilleure durée de vie du matériel.

## MANUTENTION FACILE

Roues à chape inox :  
 - 2 fixes, 2 pivotantes avec freins sur les modèles 2 x 4.  
 - 4 pivotantes avec freins et une 5ème roue fixe sur modèles 2 x 8 pour plus de facilité de manutention.  
 • Options disponibles : roues ø 160 mm et motorisation.

## LA GAMME

### LIAISON CHAUDE

1 bloc neutre  
 1 bloc chaud ventilé



2 blocs chauds ventilés

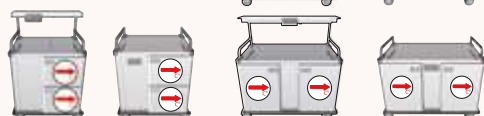

1 bloc chaud ventilé  
 1 bloc froid ventilé



### LIAISON FROIDE

1 bloc chaud ventilé  
 1 bloc froid ventilé  
 + RET (\*)



### DESSUS

Neutre en inox



Neutre en inox  
 + lampe(s)



1 plaque chauffante  
 + 1 lampe\*\*



2 plaques chauffantes  
 + 2 lampes\*\*



Fonction maintien froid, par groupe froid ventilé

Fonction maintien en température chaude

Fonction remise en température à partir d'une enceinte maintenue froide par groupe froid ventilé et fonction maintien en température chaude

(\*) RET : Remise en température  
 (\*\*) Sauf modèles sans pare-haleine

## SIMPLICITÉ D'UTILISATION



Écran de commande tactile simple avec programmes intégrés et paramétrages manuels sécurisés. Intégration ergonomique sur tous les modèles (avec ou sans pare-haleine).

## NETTOYAGE FACILE ET RAPIDE



Intérieur "monobloc" à glissières embouties. Lavage au jet des compartiments.

LE STOCKAGE ET LA MANUTENTION



# ARMOIRES DE MAINTIEN EN TEMPÉRATURE SATELLITE 4G



Pour plus d'informations, merci de nous contacter

## MANUTENTION AISÉE

Poignées ergonomiques pour la manutention : ouverture/fermeture rapide de la porte.

## RESPECT DES PRÉPARATIONS

### MODÈLES CHAUDS :

Humidification réglable avec "boost" automatique pour éviter le dessèchement (réserve d'eau amovible de 4 litres).



## ALLUMAGE DIFFÉRÉ PROGRAMMABLE

Pour une baisse des consommations électriques.

## ERGONOMIE

Bac de récupération des condensats ergonomique (capacité 2 litres). Amovible, lavable en machine.



## SIMPLICITÉ ET FIABILITÉ

### MODÈLES CHAUDS :

4 programmes adaptés pour un réglage rapide plus un mode "chef" personnalisable pour préserver le goût.

### MODÈLES RÉFRIGÉRÉS :

Panneau de commande fonctionnel avec affichage permanent des températures.

## NETTOYAGE FACILE ET RAPIDE

Parois équipées de glissières "monobloc" embouties ; compatible lavage au jet basse pression (IP 25).

## MAINTENANCE PLUS FACILE

### MODÈLES RÉFRIGÉRÉS :

Avec son principe de groupe froid monobloc accessible par l'arrière, la maintenance (ou le SAV) est 2 fois plus rapide et facile.



## LA GAMME

### ARMOIRES DE MAINTIEN EN TEMPÉRATURE CHAUD

Tous les modèles sont disponibles avec et sans humidification. Pour les modèles doubles, les compartiments sont isolés séparément, avec régulation et affichage indépendants.

#### MODÈLES GN2/1 - Entrée 530 mm :

|                           | GN20 | GN30 | GN40 | 2GN16 | GN20+GN16 | 2GN40 |
|---------------------------|------|------|------|-------|-----------|-------|
| Nombre de niveaux GN2/1 : | 10   | 15   | 20   | 2x8   | 10+8      | 2x20  |

#### MODÈLES GN1/1 - Entrée 325 mm :

|                           | GN6 | GN12 | GN10 | GN17 |
|---------------------------|-----|------|------|------|
| Nombre de niveaux GN1/1 : | 6   | 12   | 10   | 17   |

#### MODÈLES GN1/1 - Entrée 530 mm :

|                           | GN3 | GN6 | GN10 | GN15 | GN20 |
|---------------------------|-----|-----|------|------|------|
| Nombre de niveaux GN1/1 : | 3   | 6   | 10   | 15   | 20   |

### ARMOIRES DE MAINTIEN EN TEMPÉRATURE FROID

La gamme la plus large d'armoires de maintien froid. Avec groupe réfrigéré monobloc en accès rapide à l'arrière des compartiments (SAV simplifié).

#### MODÈLES GN2/1 - Entrée 530 mm :

|                           | GN20 | GN30 | GN40 |
|---------------------------|------|------|------|
| Nombre de niveaux GN2/1 : | 10   | 15   | 20   |

#### MODÈLES GN1/1 - Entrée 325 mm :

|                           | GN5 | GN14 |
|---------------------------|-----|------|
| Nombre de niveaux GN1/1 : | 5   | 14   |

#### MODÈLES GN1/1 - Entrée 530 mm :

|                           | GN3 | GN6 | GN10 | GN15 | GN20 |
|---------------------------|-----|-----|------|------|------|
| Nombre de niveaux GN1/1 : | 3   | 6   | 10   | 15   | 20   |

### ARMOIRES MIXTES (CHAUD + FROID)

Pour le service d'un repas complet : 1 compartiment chaud + 1 compartiment froid. Avec régulation et affichage indépendants.

|                     | 2GN40       | 2GN20        |
|---------------------|-------------|--------------|
| Nombre de niveaux : | 2 x 20GN2/1 | 2 x 20 GN1/1 |

LE STOCKAGE ET LA MANUTENTION

SELF 145

# MEUBLES SELFS OASIS HAUTEUR STANDARD

Pour plus d'informations, merci de nous contacter



MONTANT DE LA TAXE P.202

## QUALITÉ

Tous les éléments sont fabriqués en acier inoxydable. Les dessus sont en finition poli vibré avec un bord tombé avant en finition poli satiné.

## PERFORMANT

Avec une technologie de froid ventilé parfaitement maîtrisée, l'air froid circule de façon homogène à l'intérieur des vitrines pour garder le meilleur de la saveur des plats présentés sans jamais se dessécher.



## ÉLÉMENTS DE LIAISON INTER-MEUBLES

Ces éléments permettent les liaisons et l'interface des différents meubles. Trois modèles différents sont prévus et livrés suivant les meubles (inclus dans le prix des meubles).

## Conforme aux directives AFNOR AC D40-004

Les vitrines réfrigérées garantissent une température à cœur des produits qui respecte strictement les directives AFNOR AC D40-004 en matière de distribution de repas en restauration collective.

## Facile à nettoyer

Pièce moulée en néoprène alimentaire pour jointer les éléments entre eux. Plus facile à nettoyer, aucun risque de dépôt d'aliments entre les éléments.

## Ergonomie

Groupe froid monté sur glissières télescopiques pour un accès facile (entretien). Circuits d'air amovibles sans outil pour le nettoyage. Rames à plateaux à hauteur de 800 mm. Thermostat de régulation électronique à affiche digital et réglable par touches sensibles.

## Économie

Équipés en série d'une fonction d'allumage différé programmable, les éléments techniques froid et chaud ne consomment que le juste nécessaire au service.

## Esthétique

Décaissement des meubles adapté pour une présentation affleurante des matériels d'animation (gamme Modulo). Une gamme de 10 coloris et nuances pour les habillages de façade.

- Les meubles essentiels, dans les capacités les plus adaptées et une gamme de coloris variée pour un service optimisé en restauration collective.
- La rampe à plateaux est incluse dans le prix des meubles. La rampe est continue pour des meubles installés en ligne jusqu'à une longueur maximale de 4 m.
- Groupes compresseurs Eco-Power plus performants tout en étant plus économiques (jusqu'à 20 % d'économie d'énergie !).
- Seulement 60 dBa en moyenne (vibrations et chaleur émises nettement atténuées).
- Fonction allumage différé programmable intégrée en série.

## PRÉSENTOIRS DISTRIBUTEURS POUR VERRES



| Code   | Désignation                           |
|--------|---------------------------------------|
| 854011 | Modèle simple, 855 x 690 x H 1690 mm  |
| 854012 | Modèle double, 1582 x 690 x H 1690 mm |

Pour verres de dimensions maxi Ø 82/H100.  
Capacité par pile de 8 niveaux : verre Ø 76/82: 448 verres | verre Ø 70/75: 504 verres.

## PRÉSENTOIRS DISTRIBUTEURS POUR CASIERS À VERRES



| Code   | Désignation                           |
|--------|---------------------------------------|
| 854021 | Modèle simple, 855 x 690 x H 1675 mm  |
| 854051 | Modèle simple, 855 x 690 x H 1775 mm  |
| 854022 | Modèle double, 1582 x 690 x H 1675 mm |
| 854024 | Modèle double, 1582 x 690 x H 1775 mm |

## PRÉSENTOIRS DISTRIBUTEURS POUR PLATEAUX, COUVERTS ET PAIN



**Modèle simple - Fourni avec :**  
- 3 bacs copolyester transparents «BPA free» GN1/3 H100mm pour les couverts.  
- 1 bac copolyester transparent «BPA free» GN2/1 H200 mm pour le pain.

| Code   | Désignation                           |
|--------|---------------------------------------|
| 854051 | 855 x 690 x H 1500 mm, socle H 240 mm |

**Modèle double - Fourni avec :**  
- 6 bacs copolyester transparents «BPA free» GN1/3 H100mm pour les couverts.  
- 2 bacs copolyester transparents «BPA free» GN2/1 H200 mm pour le pain

| Code   | Désignation                            |
|--------|--|
| 854052 | 1582 x 690 x H 1500 mm, socle H 240 mm |

## PRÉSENTOIRS DISTRIBUTEURS POUR PLATEAUX, COUVERTS, PAIN ET VERRES



**Modèle simple - Fourni avec :**  
- 3 bacs copolyester transparents «BPA free» GN1/3 H100mm pour les couverts.  
- 1 bac copolyester transparent «BPA free» GN2/1 H200 mm pour le pain.

| Code   | Désignation                           |
|--------|---------------------------------------|
| 854062 | Modèle simple, 1582 x 690 x H 1690 mm |
| 854064 | Modèle simple, 1582 x 690 x H 1790 mm |



## CHARIOT PETIT-DÉJEUNER

Glissières monobloc format GN 1/1, nettoyage facilité, sécurité



MONTANT DE LA TAXE P.202



La gamme de chariots petit-déjeuner a été conçue pour satisfaire toutes les exigences du service des petits-déjeuners en restauration collective, particulièrement dans les secteurs santé et médicosocial.

En bonne connaissance des niveaux de qualité attendus par ces types d'utilisateurs, Bourgeat s'est attaché à offrir une gamme très modulaire, apportant une réponse aussi bien aux différents besoins en capacités (nombres de plateaux servis) qu'aux exigences fonctionnelles.

## OPTION : JEU DE 2 POUBELLES

Support inox



| Code   | Désignation             | U.V. | Prix HT |
|--------|-------------------------|------|---------|
| 788250 | 240 x 190 x 300 mm, 10L | 1    | -       |



| Code   | Désignation                                   | U.V. | Prix HT |
|--------|---|------|---------|
| 788221 | 2 x 6 GN 1/1, sans habillage + tablette       | 1    | -       |
| 788223 | 2 x 6 GN 1/1, avec habillage inox + tablette  | 1    | -       |
| 788320 | 3 x 6 GN 1/1, sans habillage et sans tablette | 1    | -       |
| 788322 | 3 x 6 GN 1/1, avec habillage et sans tablette | 1    | -       |
| 322028 | 300 housse pour 788221 et 788223              | 1    | -       |

### • Stockage complémentaire accessible

Protégées et facilement accessibles, les zones sous plan de travail permettent de stocker viennoiseries, serviettes etc... tout le nécessaire pour un service complet.

Caissons intérieurs «traversants» à glissières monobloc et rayons compatibles lavage au jet.

## PLATEAU CHARIOT PETIT-DÉJEUNER

Copolyester

Forme ergonomique, bonne prise en main, confort à la manipulation. Bosse de séchage, fond du plateau granité



| Code   | Désignation               | U.V. | Prix HT |
|--------|---------------------------|------|---------|
| 275071 | GN 1/2, 325 x 265 x 18 mm | 12   | -       |

## CHARIOTS DE SERVICE ET DE DÉBARRASSAGE



inox 18/10

Roues composite Ø 125 mm dont 2 avec freins, charge maxi 50kg/plateau



| Code  | Désignation  | U.V. | Prix HT |
|---|--|------|---------|
| <b>Espace entre les plateaux : 590 mm</b>   |  |      |         |
| 778006                                      | 1- Chariot 2 plateaux, 840 x 550 x 960 mm                      | 1    | -       |
| 778106                                      | 1- Chariot 2 plateaux, 940 x 600 x 960 mm                      | 1    | -       |
| 778206                                      | 1- Chariot 2 plateaux, 1120 x 710 x 960 mm                     | 1    | -       |
| <b>Espace entre les plateaux : 280 mm</b>   |  |      |         |
| 778406                                      | 2- Chariot 3 plateaux, 840 x 550 x 960 mm                      | 1    | -       |
| 778506                                      | 2- Chariot 3 plateaux, 940 x 550 x 960 mm                      | 1    | -       |
| 778606                                      | 2- Chariot 3 plateaux, 1120 x 711 x 960 mm                     | 1    | -       |
| <b>Accessoires pour chariots de service</b> |  |      |         |
| 779511                                      | 3- Porte sac poubelle inox pour sac 110 L, 380 x 320 x 820 mm  | 1    | -       |
| 779520                                      | 4- Récipient poubelle GN 1/3 inox, 325 x 176 x H 200 mm, 7,5 L | 1    | -       |
| 480694                                      | Sangle élastique Ø 8 mm pour porte sac poubelle 779520         | 1    | -       |

## CHARIOTS 3 PLATEAUX GRIS

Polypropylène et tube alu

Charge totale maxi : 135 kg, livrés non montés



| Code   | Désignation         | U.V. | Prix HT |
|--------|---------------------|------|---------|
| 280432 | 840 x 430 x 940 mm  | 1    | -       |
| 280431 | 1030 x 510 x 960 mm | 1    | -       |

## CHARIOTS INOX À ASSIETTES



Ramasse couverts GN1/1 + 3 bacs inox GN1/3, H 100 mm



| Code   | Désignation   | U.V. | Prix HT |
|--------|---|------|---------|
| 791206 | 1- 200 assiettes, 1112 x 540 x H 785 mm                     | 1    | -       |
| 792206 | 1- 400 assiettes, 1112 x 627 x H 785 mm                     | 1    | -       |
| 791306 | 2- 200 assiettes, 1112 x 540 x H 1098 mm                    | 1    | -       |
| 792306 | 2- 400 assiettes, 1112 x 627 x H 1098 mm                    | 1    | -       |
| 792106 | 2- 400 assiettes, 1112 x 627 x H 1098 mm, sans grille       | 1    | -       |
| 792506 | 3- 200 assiettes + ramasse couverts, 1112 x 540 x H 1014 mm | 1    | -       |
| 792806 | 3- 400 assiettes + ramasse couverts, 1112 x 627 x H 1014 mm | 1    | -       |
| 792606 | 4- 200 assiettes + ramasse couverts, 1112 x 540 x H 1327 mm | 1    | -       |
| 792906 | 4- 400 assiettes + ramasse couverts, 1112 x 627 x H 1327 mm | 1    | -       |

## CHARIOT DE STOCKAGE ET D'ÉGOUTTAGE



Égouttage optimum, chariots livrés démontés

NEW 2022

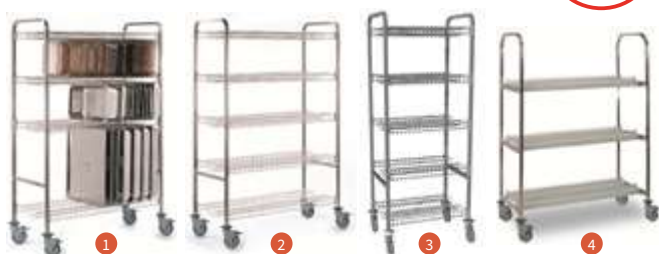

| Code     | Désignation   | U.V. | Prix HT |
|----------|---|------|---------|
| 798730   | 1- 2 niveaux pour bacs GN 1/1 + 1 niveau en GN 2/1, 1250 x 575 x H 1870 mm                  | 1    | -       |
| 798740   | 2- 4 niveaux pour bacs GN 1/1, 1250 x 575 x H 1870 mm                                       | 1    | -       |
| * 798721 | 3- 4 niveaux pour bacs GN, 793 x 575 x H 1870 mm  | 1    | -       |
| 798715   | 4- 3 niveaux pour plateaux, 1310 x 575 x H 1700 mm  | 1    | -       |
| 778701   | Housse réutilisable, 1250 x 575 x H 1870 mm   | 1    | -       |
| * 778702 | Housse réutilisable, 830 x 610 x H 1660 mm, 140 µ, en PE antibactérien, pour chariot 798721 | 1    | -       |

## KITS MAINTIEN POUR PETITE VAISSELLE

Option à commander impérativement avec une référence de chariot (montage en usine)



| Code   | Désignation   | U.V. | Prix HT |
|--------|---|------|---------|
| 791904 | Séparation latérale + 1 grille frontale en fil inox amovible, pour chariot 791206 et 791306       | 1    | -       |
| 792904 | Séparation latérale + 1 grille frontale en fil inox amovible, pour chariot 792206, 792306, 792106 | 1    | -       |

## HOUSES RÉUTILISABLES

| Code   | Désignation  | U.V. | Prix HT |
|--------|--|------|---------|
| 791902 | Pour chariots 791206 et 791306, épaisseur 130 microns                                | 1    | -       |
| 792902 | Pour chariots 792206 et 792306, épaisseur 130 microns                                | 1    | -       |
| 791903 | Pour chariots à assiettes + ramasse couverts 792506 et 792606, épaisseur 130 microns | 1    | -       |
| 792903 | Pour chariots à assiettes + ramasse couverts 792806 et 792906, épaisseur 130 microns | 1    | -       |

## GAMME OPTIMO

Conformes norme EN 631.2, recyclables 100%, livrés montés.  
Charge maxi : 20 kg/glissière, charge totale : 200 kg/chariot

Les chariots de la gamme Optimo sont équipés de roues diam.125 mm à chape composite.  
Tenue en température des roues : -20°C à +60°C.  
Pour toute utilisation de nos chariots, en chambre d'hypercongélation, nous pouvons les équiper de roues spéciales pour tenue à -40°C. **Nous consulter.**

1- Gastro 1/1 20 niveaux  
Entrée 325 mm. L 460 x 630 mm.



| Code   | Désignation                    | U.V. | Prix HT |
|--------|--------------------------------|------|---------|
| 775520 | H 1790 mm, 75 mm entre niveaux | 1    | -       |
| 775420 | H 1650 mm, 67 mm entre niveaux | 1    | -       |

2- Gastro 2/1 20 niveaux  
Entrée 530 mm. L 660 x 750 mm.



| Code   | Désignation                    | U.V. | Prix HT |
|--------|--------------------------------|------|---------|
| 774520 | H 1790 mm, 75 mm entre niveaux | 1    | -       |
| 774420 | H 1650 mm, 67 mm entre niveaux | 1    | -       |

3- Pâtissier  
Entrée 400 mm. L 400 x 600 mm.

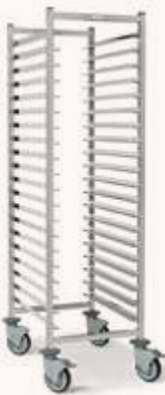

| Code   | Désignation                                | U.V. | Prix HT |
|--------|--|------|---------|
| 772415 | H 1790 mm, 89 mm entre niveaux, 15 niveaux | 1    | -       |
| 772420 | H 1650 mm, 67 mm entre niveaux, 20 niveaux | 1    | -       |

4- Chariot emboîtable à 80% GN 1/1  
Entrée 325 mm. L 460 x 630 x 1790 mm



| Code   | Désignation   | U.V. | Prix HT |
|--------|---|------|---------|
| 777820 | 20 niveaux, 75 mm entre niveaux   | 1    | -       |
| 716766 | Housse GN 1/1   | 1    | -       |
| 777920 | GN 2/1 emboîtable, 660 x 750 x H 1790 mm, 75 mm entre niveaux, 20 niveaux | 1    | -       |

- **Avantages produit**
- Une gamme de chariots à glissières dans les formats gastronorme et pâtissier.
- Disponible en capacités de 10 à 20 niveaux adaptées à tous les besoins standards de stockage et manutention en restauration commerciale et collective.
- Conception en acier inoxydable.
- Châssis profil carré 25 x 25 mm.
- Structure avec barres de renfort pour assurer la rigidité et des espacements conformes à la Norme EN 631.2.
- Glissières à champ arrondi avec butées de blocage pour éviter tout risque de chute des bacs, grilles...
- Roues en matériau composite Ø 125 mm, 2 avec freins.
- Charge maxi : 20 kg par glissière.
- Charge totale maxi : 200 kg par chariot.

## OPTION ROUE CHAPE INOX

| Code   | Désignation                                  | U.V. | Prix HT |
|--|--|------|---------|
| <b>Options valables pour les chariots de service inox et les chariots à assiettes BOURGEAT</b> |  |      |         |
| 482655   | Option roue chape inox avec pivot et frein   | 1    | -       |
| 482656   | Option roue chape inox avec pivot sans frein | 1    | -       |

**BARRE DE RENFORT POUR TRANSPORT, VALABLE UNIQUEMENT SUR LA GAMME DE CHARIOTS EXCEPTIO**

## CHARIOT À GLISSIÈRES

☑ Pour bacs de lavage 500 x 600 mm, 7 casiers



| Code   | Désignation   | U.V. | Prix HT |
|--------|---|------|---------|
| 776706 | 1- Pour bacs de lavage 500 x 600 mm, 7 casiers                                | 1    | -       |
| 771506 | 2- 7 niveaux GN 1/1, 460 x 630 x H 900 mm, 89 mm entre niveaux, entrée 325 mm | 1    | -       |
| 716773 | Housse jetable pour chariot 771506, carton de 300                             | 1    | -       |
| 771006 | 2- 7 niveaux GN 2/1, 660 x 700 x H 900 mm, 89 mm entre niveaux                | 1    | -       |

## HOUSSES LAVABLES

☑ Polyéthylène 130 µ antibactériennes  
☑ Fermetures à glissières bords renforcés



| Code   | Désignation                         | U.V. | Prix HT |
|--------|-------------------------------------|------|---------|
| 774800 | Housse lavable pour chariots GN 2/1 | 1    | -       |
| 775800 | Housse lavable pour chariots GN 1/1 | 1    | -       |

## HOUSSE RÉUTILISABLE

| Code   | Désignation                          | U.V. | Prix HT |
|--------|--------------------------------------|------|---------|
| 775811 | Antibactérienne, pour chariot 778711 | 1    | -       |

## HOUSSES JETABLES

☑ Polyéthylène basse densité, 15 µ



| Code                         | Désignation  | U.V. | Prix HT |
|------------------------------|--|------|---------|
| <b>Carton de 300 housses</b> |  |      |         |
| 322022                       | Pour échelle GN 1/1, 530 x 325 x H 1775 mm                                       | 1    | -       |
| 322024                       | Pour échelle GN 2/1, 650 x 530 x H 1775 mm                                       | 1    | -       |
| 322028                       | Pour chariot petit déjeuner 788306 et 788406, 3160 mm x H 1300 mm                | 1    | -       |
| <b>Rouleaux de housses</b>   |  |      |         |
| 716766                       | GN 1/1, 200 housses jetables   | 1    | -       |
| 716768                       | GN 2/1, 200 housses jetables   | 1    | -       |
| 716762                       | 200 housses jetables, 600 x 400, 15 µ  | 1    | -       |
| 716760                       | GN 2/1, rouleau de 200 housses grande hauteur en PE, 785 x 340 + 340 x H 1850 mm | 1    | -       |

## DÉROULEUR INOX



| Code   | Désignation  | U.V. | Prix HT |
|--------|--|------|---------|
| 716700 | Pour housses jetables 716760, 716762, 716766 et 716768 | 1    | -       |

## HOUSSES JETABLES

| Code   | Désignation  | U.V. | Prix HT |
|--------|--|------|---------|
| 716761 | Rouleau de 300 housses jetables, pour chariot 778711 | 1    | -       |

## HOUSSES POUR TRANCHEURS



| Code   | Désignation   | U.V. | Prix HT |
|--------|---|------|---------|
| 211098 | Housse de protection réutilisable, 1000 x 600 mm x H 600, 130 µ en PEBD | 1    | -       |
| 322030 | Housse en polypropylène pour trancheurs, 620 x 500 mm, 300 housses      | 1    | -       |

## CHARIOTS CAFÉTÉRIA

☆ Espace entre les glissières : 108 mm



| Code  | Désignation  | U.V. | Prix HT |
|---|--|------|---------|
| <b>Double 2 x 12 plateaux, entrée 375 mm, côte à côte</b> |  |      |         |
| 783906  | 1- 925 x 620 x H 1700 mm, glissières beiges                | 1    | -       |
| 783306  | 1- 925 x 620 x H 1700 mm, glissières grises                | 1    | -       |
| 781006  | 2- 510 x 620 x H 1700 mm, glissières beiges                | 1    | -       |
| 781106  | 2- 510 x 620 x H 1700 mm, glissières grises                | 1    | -       |
| <b>Double 2 x 12 plateaux, entrée 484 mm, dos à dos</b>   |  |      |         |
| 785506  | 3- 620 x 840 x H 1700 mm, glissières beiges, espace 108 mm | 1    | -       |
| 785406  | 3- 620 x 840 x H 1700 mm, glissières grises, espace 108 mm | 1    | -       |

## CHARIOT DE DÉBARRASSAGE AVEC TRI SÉLECTIF

☆ Inox gaufré anti-rayures

☆ 2 portes translucides, 3 côtés avec habillage panneaux polystyrène alimentaire bleu

Autres couleurs, nous consulter



Livré équipé de :  
 - 2 TVO et 2 poubelles plastiques (capacité d'une poubelle : 60 L).  
 - 2 bacs GN 2/3 H 100 mm.  
 - 1 bac GN 2/4 H 100 mm

| Code   | Désignation          | U.V. | Prix HT |
|--------|----------------------|------|---------|
| 794426 | 1296 x 805 x 1057 mm | 1    | -       |

## CHARIOTS CAFÉTÉRIA

☆ Glissières beiges, entrée 375 mm



| Code                          | Désignation  | U.V. | Prix HT |
|-------------------------------|--|------|---------|
| <b>Sans panneaux latéraux</b> |  |      |         |
| 782446                        | 1337 x 620 x H 1055 mm, glissières beiges, espace 108 mm | 1    | -       |
| <b>Avec panneaux latéraux</b> |  |      |         |
| 782546                        | 1337 x 620 x H 1055 mm, glissières beiges, espace 108 mm | 1    | -       |

## CHARIOT DE DÉBARRASSAGE



OPTIONS ROUES CHAPE INOX DISPONIBLE ▶ P.150

Livré équipé de :  
 - 4 bacs GN 2/4 H 100 mm (inox)  
 - 1 plaque à rôtir GN 2/1 H 20 mm (inox)  
 - 1 collecteur à déchets en polyéthylène de 76 litres

| Code   | Désignation          | U.V. | Prix HT |
|--------|----------------------|------|---------|
| 794406 | 1200 x 630 x 1010 mm | 1    | -       |

## CUVIERS

☆ Charge maxi 60 kg



| Code   | Désignation  | U.V. | Prix HT |
|--------|--|------|---------|
| 793506 | 1- Mobile 2 GN 1/1 ou GN 2/1, 770 x 630 x H 1010 mm  | 1    | -       |
| 793606 | 2- Cuvier à niveau variable pour 2GN1/1 ou 1GN2/1, 700 x 970 x H 1140 mm                             | 1    | -       |
| 793906 | 3- Cuvier standard égouttoir pour GN 2/1 ou 2 GN 1/1, 770 x 640 x H 1010 mm, avec robinet de vidange | 1    | -       |



## CHARIOTS À NIVEAU CONSTANT



☑ L 805 x P 545 x H 974 mm

Pour toute demande de compatibilité avec les distributeurs de plateaux automatiques, nous consulter



| Code  | Désignation  | U.V. | Prix HT |
|---|--|------|---------|
| <b>Chariot à niveau constant charge maxi 120 kg</b>                             |  |      |         |
| 777706  | 1- Pour 7 casiers à vaisselle, 500 x 500 x H 100 mm, livré nu  | 1    | -       |
| 777906  | 2- Pour 100 à 120 plateaux 460 x 360 mm, 480 x 370 mm, 530 x 325 mm ou 200 à 240 plateaux 350 x 270, livré nu    | 1    | -       |
| <b>Chariot à niveau constant pour plateaux spécial distributeur automatique</b> |  |      |         |
| 777946  | 3- Pour 100 à 120 plateaux 460 x 360 mm, 480 x 370 mm, 530 x 325 mm ou 200 à 240 plateaux 350 x 270 mm, livré nu | 1    | -       |
| 777926  | Option support pour couverts pour chariot à niveau constant 777706   | 1    | -       |

## CHARIOTS À NIVEAU CONSTANT



☑ Pour assiettes 990 x 510 x 900 mm  
60 assiettes par silo



| Code   | Désignation   | U.V. | Prix HT |
|--------|---|------|---------|
| 777326 | Statique non ventilé, 2 silos, assiettes Ø 200 à 260 mm, chauffant                          | 1    | -       |
| 777304 | Statique non ventilé, 2 silos, assiettes Ø 200 à 310 mm, chauffant                          | 1    | -       |
| 777306 | Ventilé, 2 silos, assiettes Ø 200 à 310 mm, chauffant                                       | 1    | -       |
| 777301 | 2 silos neutres non ventilés pour assiettes rondes Ø 200 à 260 mm, livrés avec 2 couvercles | 1    | -       |

## CHARIOT À NIVEAU CONSTANT



NEW 2022

| Code     | Désignation  | U.V. | Prix HT |
|----------|--|------|---------|
| * 777500 | Neutre perforé, 2 silos réglables pour toutes formes d'assiettes de 200 à 310 mm | 1    | -       |
| * 777435 | Couvercle rond, Ø 330 x H 140 mm   | 1    | -       |
| * 777440 | Couvercle rond, Ø 380 x H 160 mm   | 1    | -       |
| * 777436 | Couvercle rond, Ø 370 x H 160 mm   | 1    | -       |

## CHARIOTS À PLATE-FORME AMOVIBLE



☑ 4 roues chape Inox, dont 2 avec freins  
Charge maxi : 400 kg



| Code   | Désignation  | U.V. | Prix HT |
|--------|--|------|---------|
| 798306 | Chariot à plate-forme "clair-voie", 1025 x 600 x 1050 mm | 1    | -       |
| 798406 | Plate-forme pleine amovible, 1007 x 607 x 12 x ép 1,5 mm | 1    | -       |
| 798506 | Chariot complet, 1025 x 600 x H 1050 mm                  | 1    | -       |

## CHARIOTS À DOSSIER RABATTABLE



| Code   | Désignation  | U.V. | Prix HT |
|--------|--|------|---------|
| 140517 | 1- Plateau 825 x 520 mm, charge maxi 181 kg                    | 1    | -       |
| 149086 | 2- Plateau 740 x 480 mm, charge maxi 150 kg, roues non montées | 1    | -       |

## BAINS-MARIE MOBILES



1 régulation par cuve, parfaite isolation, autonomie de service : 30 à 120 repas, nettoyage facile, sécurité : thermostat sur chaque cuve, vanne vidange/cuve

| Code   | Désignation                              | U.V. | Prix HT |
|--------|--|------|---------|
| 872012 | 1- 2 cuves GN 1/1, 900 x 690 x H 900 mm  | 1    | -       |
| 872013 | 2- 3 cuves GN 1/1, 1280 x 690 x H 900 mm | 1    | -       |
| 872314 | 3- 4 cuves GN 1/1, 1608 x 747 x H 900 mm | 1    | -       |

# TABLES DE COLLECTE ET TRI DES DÉCHETS HARMONIE

Pour plus d'informations, merci de nous contacter



## PLUS LUDIQUE

Kit signalétique simple, clair et ludique.

Sensibiliser de manière pédagogique les convives à la lutte contre le gaspillage alimentaire (avec l'affichage direct en option).

## FACILE À NETTOYER

Dosseret inox plié monobloc. Sans collerettes qui dépassent du plan de travail, elles sont plus propres et plus rapides à nettoyer pour le personnel de service. Collecteurs monoblocs suspendus (pas de contact avec le sol), sans zones de rétention de déchets et lavables au jet.



## PLUS ACCESSIBLE

Sans rampe, les tables Harmonie facilitent grandement le tri des déchets même pour les plus petits (accès facilité grâce aux TVO excentrés).

## PESÉ, C'EST MAÎTRISÉ !

2 versions de pesée en option :

- pesée avec affichage direct : écran lumineux. Fonction de tarage, cumul de pesées et remise à zéro simple accessible en façade. Autonomie de 40 services. Chargeur de batterie unique avec rangement intégré dans le dosseret.
- pesée connectée : capteurs de pesée avec connecteurs compatibles avec système Easilyls\* (fonctionne sur pile - autonomie de 3 à 5 ans).

## PLUS PRATIQUE

- Tables disponibles sans porte ou avec portes (situées à l'arrière ou en façade) pour un accès simple et direct aux collecteurs. Portes en PMMA translucide.
- Collecteurs monoblocs spécialement conçus pour faciliter le remplacement du sac poubelle (moins d'effort).

- Deux hauteurs disponibles : hauteur standard 830 mm ou primaire 680 mm.
- Structure profilé alu anodisé.
- Dessus acier inox épaisseur 12/10 mm.
- 2 ou 3 TVO emboutis avec collerettes en élastomère gris, Ø 170 mm intégrées et affleurantes.
- 2 ou 3 collecteurs en plastique rotomoulé suspendus pour sac de 110 litres, avec poignée de manutention, 2 roulettes et accès frontal pour faciliter la sortie du sac. Livrés avec sangle élastique d'accrochage du sac.
- Cadre inox de suspension des collecteurs (1 par TVO) sans pesée.
- 4 pieds avec vérins réglables.
- Façade et côtés en mélaminé hydrofuge (10 couleurs au choix en standard à indiquer à la commande).
- **En option** : 2 versions de pesée, à affichage direct ou pesée connectée (avec système Easilyls\*).

(\*) Système de pesée compatible avec solution de gestion des déchets Easilyls.

## MODÈLES HAUTEUR STANDARD

Pour plus d'informations, merci de nous contacter



BOURGEAT



| Code  | Désignation                                     | U.V. |
|---|---|------|
| <b>2 collecteurs - Livrée avec 2 chariots</b> |   |      |
| 858002  | Sans rampe                                      | 1    |
| 858022  | Avec rampe                                      | 1    |
| 858032  | Avec rampe + roulettes                          | 1    |
| <b>3 collecteurs - Livrée avec 3 chariots</b> |   |      |
| 858003  | Sans rampe                                      | 1    |
| 858023  | Avec rampe                                      | 1    |
| 858033  | Avec rampe + roulettes                          | 1    |
| 858006  | Chariot porte sac supplémentaire                | 1    |
| 480694  | Sangle élastique, Ø 6 mm pour chariot porte sac | 1    |

## MODÈLES HAUTEUR RABAISSÉE PRIMAIRE

Pour plus d'informations, merci de nous contacter



| Code  | Désignation                                     | U.V. |
|---|---|------|
| <b>2 collecteurs - Livrée avec 2 chariots</b> |   |      |
| 859002  | Sans rampe                                      | 1    |
| 859022  | Avec rampe                                      | 1    |
| <b>3 collecteurs - Livrée avec 3 chariots</b> |   |      |
| 859003  | Sans rampe                                      | 1    |
| 859023  | Avec rampe                                      | 1    |
| 859006  | Chariot porte sac supplémentaire                | 1    |
| 480694  | Sangle élastique, Ø 6 mm pour chariot porte sac | 1    |

LE STOCKAGE ET LA MANUTENTION

# TABLES DE COLLECTE ET DE TRI STANDARDS 155

## MANNE PATISSIÈRE FOND PLEIN PAROIS AJOURÉES



| Code   | Désignation                        | U.V. | Prix HT |
|--------|------------------------------------|------|---------|
| 511002 | 600 x 400 x H 120 mm, 20 L, 1200 g | 1    | -       |

## BACS RECTANGULAIRES



| Code   | Désignation                       | U.V. | Prix HT |
|--------|-----------------------------------|------|---------|
| 510535 | 600 x 400 x H 80 mm, 12 L, 865 g  | 1    | -       |
| 510536 | 600 x 400 x H 110 mm, 20 L, 955 g | 1    | -       |
| 510537 | Couvercle 600 x 400, 615 g        | 1    | -       |

## BACS RONDS



| Code   | Désignation                       | U.V. | Prix HT |
|--------|-----------------------------------|------|---------|
| 510531 | Ø 480 x H 120 mm, 14 L, 775 g     | 1    | -       |
| 510532 | Ø 480 x H 180 mm, 20 L, 910 g     | 1    | -       |
| 510534 | Couvercle, Ø 480 x H 30 mm, 455 g | 1    | -       |

## BAC PLIABLE



| Code   | Désignation          | U.V. | Prix HT |
|--------|----------------------|------|---------|
| 511111 | 600 x 400 x H 150 mm | 1    | -       |

## BACS À VAISSELLE



| Code   | Désignation  | U.V. | Prix HT |
|--------|--|------|---------|
| 140587 | 1- Norme europe, gerbable, 400 x 300 x H 319 mm, pour assiettes Ø 250 mm, 30 L, sans couvercle, 1735 g | 1    | -       |
| 140531 | 2- Polyéthylène gris, 500 x 310 x H 285 mm, 40 assiettes Ø 265 mm, avec couvercle, 2000 g              | 1    | -       |
| 140589 | 2- Couvercle 400 x 300 mm, 365 g   | 1    | -       |

## MANNE À VIENNOISERIE ALLIBERT

Polyéthylène  Emboîtable à vide jusqu'à 75%



| Code   | Désignation                 | U.V. | Prix HT |
|--------|-----------------------------|------|---------|
| 511005 | 600 x 400 x H 120 mm, 505 g | 1    | -       |

## BACS ALIMENTAIRES RECTANGULAIRES CREUX



| Code   | Désignation                       | U.V. | Prix HT |
|--------|-----------------------------------|------|---------|
| 140377 | 347 x 230 x H 70 mm, 3 L, 246 g   | 1    | -       |
| 140417 | 400 x 300 x H 100 mm, 10 L, 465 g | 1    | -       |
| 140415 | 500 x 340 x H 110 mm, 13 L, 555 g | 1    | -       |

## BACS DE TRANSPORT

Polyéthylène HD  Empilable



| Code   | Désignation                         | U.V. | Prix HT |
|--------|-------------------------------------|------|---------|
| 511110 | Marron, 600 x 400 x H 100 mm, 870 g | 1    | -       |
| 511115 | Jaune, 600 x 400 x H 150 mm, 1170 g | 1    | -       |
| 511124 | Jaune, 600 x 400 x H 240 mm, 2030 g | 1    | -       |
| 511132 | Jaune, 600 x 400 x H 320 mm, 2330 g | 1    | -       |
| 511141 | Jaune, 600 x 400 x H 410 mm, 2680 g | 1    | -       |

## CHARIOTS PORTE-BACS



| Code   | Désignation  | U.V. | Prix HT |
|--------|--|------|---------|
| 140523 | 1- Universel, ABS gris, 620 x 420 mm, charge maxi 250 kg                     | 1    | -       |
| 140524 | 2- Roues caoutchouc, 610 x 410 x H 170 mm, charge maxi 300 kg, chape zinguée | 1    | -       |
| 531101 | 3- Norme europe, 600 x 400 mm, charge maxi 180 kg, chape zinguée             | 1    | -       |

## BACS GERBABLES 35/55 L

Gilac



BAC + COUVERCLE



| Code            | Désignation                         | U.V. | Prix HT |
|-----------------|-------------------------------------|------|---------|
| <b>Bac 35 L</b> |                                     |      |         |
| 467470          | 600 x 400 x H 230 mm, rouge, 2340 g | 1    | -       |
| 467471          | 600 x 400 x H 230 mm, bleu, 2340 g  | 1    | -       |
| 467472          | 600 x 400 x H 230 mm, vert, 2340 g  | 1    | -       |
| 467473          | 600 x 400 x H 230 mm, blanc, 2340 g | 1    | -       |
| 467474          | 600 x 400 x H 230 mm, jaune, 2340 g | 1    | -       |
| <b>Bac 55 L</b> |                                     |      |         |
| 467475          | 600 x 400 x H 330 mm, rouge, 2875 g | 1    | -       |
| 467476          | 600 x 400 x H 330 mm, bleu, 2875 g  | 1    | -       |
| 467477          | 600 x 400 x H 330 mm, vert, 2875 g  | 1    | -       |
| 467478          | 600 x 400 x H 330 mm, blanc, 2875 g | 1    | -       |
| 467479          | 600 x 400 x H 330 mm, jaune, 2875 g | 1    | -       |

## BACS GERBABLES EMBOÎTABLES

☆ Contact alimentaire, hauteur emboîtable 40 mm

COULEURS ALIGNÉES = BACS GERBÉS

COULEURS CROISÉES = BACS EMPILÉS



| Code   | Désignation                        | U.V. | Prix HT |
|--------|------------------------------------|------|---------|
| 140507 | 600 x 400 x H 153 mm, 27 L, 1425 g | 1    | -       |
| 140508 | 600 x 400 x H 244 mm, 45 L, 2068 g | 1    | -       |

## BACS GERBABLES GRIS

NEW 2022



| Code                         | Désignation                                 | U.V. | Prix HT |
|------------------------------|---|------|---------|
| <b>Fond et côtés pleins</b>  |   |      |         |
| * 140582                     | 1- 400 x 300 x H 70 mm, 6 L, 470 g, PP      | 1    | -       |
| * 140585                     | 1- 400 x 300 x H 170 mm, 16 L, 850 g, PP    | 1    | -       |
| 149099                       | 1- 600 x 400 x H 170 mm, 35,6 L, 1390 g, PP | 1    | -       |
| 149104                       | 1- 600 x 400 x H 220 mm, 44,2 L, 1650 g, PP | 1    | -       |
| 149105                       | 1- 600 x 400 x H 270 mm, 51,4 L, 1960 g, PP | 1    | -       |
| 149094                       | 1- 600 x 400 x H 320 mm, 64,5 L, 2200 g, PP | 1    | -       |
| 149106                       | 1- Couverture plein, 625 g, PP              | 1    | -       |
| <b>Fond et côtés ajourés</b> |   |      |         |
| 149097                       | 2- 600 x 400 x H 120 mm, 21,4 L, 1160 g, PP | 1    | -       |
| 149098                       | 2- 600 x 400 x H 170 mm, 33,1 L, 1400 g, PP | 1    | -       |
| 149100                       | 2- 600 x 400 x H 220 mm, 41,7 L, 1560 g, PP | 1    | -       |

## BACS GERBABLES PLEINS BLANCS POIGNÉES OUVERTES

FOND ET CÔTÉS AJOURÉS



| Code   | Désignation                              | U.V. | Prix HT |
|--------|--|------|---------|
| 140504 | 400 x 300 x H 100 mm, 10 L, 625 g, PE    | 1    | -       |
| 510315 | 400 x 300 x H 120 mm, 11,2 L, 690 g, PP  | 1    | -       |
| 140506 | 400 x 300 x H 220 mm, 20,8 L, 1030 g, PP | 1    | -       |
| 140501 | Couvercle plein, 630 g, PP               | 1    | -       |

## BACS GERBABLES EMBOÎTABLES



| Code   | Désignation                   | U.V. | Prix HT |
|--------|-------------------------------|------|---------|
| 510203 | 1- 600 x 400 x H 187 mm, 35 L | 1    | -       |
| 510205 | 2- 600 x 400 x H 232 mm, 45 L | 1    | -       |

## BAC ALLER-RETOUR GERBABLE EMBOÎTABLE ALLIBERT



| Code   | Désignation                                       | U.V. | Prix HT |
|--------|---|------|---------|
| 510365 | 600 x 400 x H 300 mm, 50 L, 2200 g                | 1    | -       |
| 149103 | 600 x 400 x H 200 mm, 32 L, 1840 g                | 1    | -       |
| 510368 | Couvercle pour références 510365 et 149103, 955 g | 1    | -       |

## BAC EUROPE GERBABLE BLANCS

Gilac



| Code   | Désignation                       | U.V. | Prix HT |
|--------|-----------------------------------|------|---------|
| 280509 | 295 x 395 x 215 mm, 15 L, 1080 gr | 1    | -       |
| 280511 | Couvercle pour bac 280509         | 1    | -       |

## BACS GERBABLES PLEINS BLANCS

POIGNÉES OUVERTES



| Code   | Désignation                              | U.V. | Prix HT |
|--------|--|------|---------|
| 510111 | 600 x 400 x H 70 mm, 13,7 L, 830 gr PP   | 1    | -       |
| 510112 | 600 x 400 x H 100 mm, 20 L, 1000 g, PE   | 1    | -       |
| 510301 | 600 x 400 x H 120 mm, 23,9 L, 1140 g, PP | 1    | -       |
| 140526 | 600 x 400 x H 170 mm, 35,6 L, 1390 g, PP | 1    | -       |
| 510302 | 600 x 400 x H 220 mm, 44,2 L, 1650 g, PP | 1    | -       |
| 510303 | 600 x 400 x H 320 mm, 64,5 L, 2200 g, PP | 1    | -       |
| 510311 | Couvercle plein, 600 x 400 mm, 630 g, PP | 1    | -       |

## BACS GERBABLES AJOURÉS BLANCS

FOND ET CÔTÉS AJOURÉS



| Code   | Désignation                              | U.V. | Prix HT |
|--------|--|------|---------|
| 140502 | 400 x 300 x H 100 mm, 10 L, 600 g, PP    | 1    | -       |
| 510102 | 600 x 400 x H 100 mm, 20 L, 1000 g, PE   | 1    | -       |
| 140515 | 600 x 400 x H 120 mm, 23,9 L, 1140 g, PP | 1    | -       |
| 140516 | 600 x 400 x H 170 mm, 35,6 L, 1390 g, PP | 1    | -       |

LE STOCKAGE ET LA MANUTENTION

## BACS À VERRES

Système de bacs plastiques avec couvercles et séparateurs modulaires. Destinés au stockage et transport des verres, ils les conservent à l'abri des salissures et des chocs.

Les bacs, séparateurs et couvercles sont eux-mêmes facilement nettoyables pour garantir une hygiène parfaite des verres.

### PRINCIPE

- 1- Choisir le bac à hauteur adaptée aux verres : 150, 200 ou 250 mm.
- 2- Choisir le type de séparateur adapté en fonction du diamètre du verre : 15, 24 ou 40 alvéoles (voir tableaux et codes).
- 3- Il faut un séparateur de fond et un séparateur à poignées par bac. Le séparateur à poignées se clippe dans les poignées ouvertes du bac.
- 4- Choisir le couvercle avec ou sans charnière.



### 1- Bacs à verres

| Code   | Désignation                 | U.V. | Prix HT |
|--------|-----------------------------|------|---------|
| 140702 | 600 x 400 x 150 mm, 1400 gr | 1    | -       |
| 140704 | 600 x 400 x 200 mm, 1640 gr | 1    | -       |
| 140705 | 600 x 400 x 250 mm, 1850 gr | 1    | -       |



### 2- Séparateurs haut avec poignées

| Code   | Désignation                 | U.V. | Prix HT |
|--------|-----------------------------|------|---------|
| 140731 | 40 alvéoles, verre Ø 65 mm  | 1    | -       |
| 140732 | 24 alvéoles, verre Ø 80 mm  | 1    | -       |
| 140733 | 15 alvéoles, verre Ø 100 mm | 1    | -       |



### 3- Séparateurs fond

| Code   | Désignation                 | U.V. | Prix HT |
|--------|-----------------------------|------|---------|
| 140721 | 40 alvéoles, verre Ø 65 mm  | 1    | -       |
| 140722 | 24 alvéoles, verre Ø 80 mm  | 1    | -       |
| 140723 | 15 alvéoles, verre Ø 100 mm | 1    | -       |



### 4- Couvercles

| Code   | Désignation                   | U.V. | Prix HT |
|--------|-------------------------------|------|---------|
| 140708 | 600 x 400 mm, sans charnières | 1    | -       |
| 140709 | 600 x 400 mm, avec charnières | 1    | -       |

## COMPARTIMENTS INCLINÉS POUR VERRES

- ☆ 500 x 500 x H 100 mm
- ☆ Extensions : H 45 mm, 4 poignées moulées dans la masse, empilables, circulation de l'eau efficace, séchage rapide



| Code   | Désignation                       | U.V. | Prix HT |
|--------|-----------------------------------|------|---------|
| 140862 | 1- 9 compartiments, 152 x 152 mm  | 1    | -       |
| 815016 | 1- 16 compartiments, 115 x 115 mm | 1    | -       |
| 815025 | 1- 25 compartiments, 91 x 91 mm   | 1    | -       |
| 815036 | 1- 36 compartiments, 75 x 75 mm   | 1    | -       |
| 815049 | 1- 49 compartiments, 65 x 65 mm   | 1    | -       |
| 140872 | 2- Extensions 9 compartiments     | 1    | -       |
| 815516 | 2- Extensions 16 compartiments    | 1    | -       |
| 815525 | 2- Extensions 25 compartiments    | 1    | -       |
| 815536 | 2- Extensions 36 compartiments    | 1    | -       |
| 815549 | 2- Extensions 49 compartiments    | 1    | -       |
| 811700 | 3- Réhausse sans cloison          | 1    | -       |

## CHARIOTS POUR CASIERS DE LAVAGE



| Code   | Désignation  | U.V. | Prix HT |
|--------|--|------|---------|
| 797306 | 1- 731 X 634 X H 1050 mm, avec freins, en acier inox, pour casiers à verres, charge maxi 80 kg | 1    | -       |
| 140761 | 540 x 540 (sans poignée), 4 roues pivotantes   | 1    | -       |
| 140762 | 2- Chariot complet, 4 roues pivotantes   | 1    | -       |

## PALETTE 9 PLOTS PACKPAL

- ☑ Polyéthylène, agréé contact alimentaire
- ☆ Charge dynamique : 500 kg à 1 tonne, statique : 1 à 1,5 tonnes

| Code   | Désignation   | U.V. | Prix HT |
|--------|---------------|------|---------|
| 532101 | 1200 x 800 mm | 1    | -       |

## CASIERS À COUVERTS

- ☑ Polyéthylène
- ☆ Capacité 200 à 250 couverts



| Code   | Désignation  | U.V. | Prix HT |
|--------|--|------|---------|
| 812010 | 1- 500 x 500 x H 100 mm, maille 105 x 105 mm   | 1    | -       |
| 812037 | 1- Panier de base maille 37 x 37 mm  | 1    | -       |
| 816550 | 2- Couvercle pour casier à vaisselle   | 1    | -       |
| 818008 | 3- Panier à couverts, 430 x 210 x 155 mm   | 1    | -       |
| 817010 | 4- Godet à couverts, carré, 105 x 105 x 140 mm, pour casier 16 compartiments avec réhausse | 1    | -       |

## CASIER 18 ASSIETTES OU 9 PLATEAUX



| Code   | Désignation       | U.V. | Prix HT |
|--------|-------------------|------|---------|
| 811000 | 460 mm, 48 picots | 1    | -       |

## CASIER OUVERT GRANDS PLATEAUX

- ☆ Taille plateaux > 460 mm



| Code   | Désignation        | U.V. | Prix HT |
|--------|--------------------|------|---------|
| 813011 | 500 x 500 x 100 mm | 1    | -       |

## CLIPS DE COULEURS



### LOT DE 10

| Code   | Désignation              | U.V. | Prix HT |
|--------|--------------------------|------|---------|
| 817015 | Blanc, 80 x 40 x H 20 mm | 1    | -       |
| 817016 | Bleu, 80 x 40 x H 20 mm  | 1    | -       |
| 817017 | Vert, 80 x 40 x H 20 mm  | 1    | -       |
| 817018 | Rouge, 80 x 40 x H 20 mm | 1    | -       |
| 817019 | Jaune, 80 x 40 x H 20 mm | 1    | -       |



**LE  
MOBILIER DE CUISINE**

**159**



MONTANT DE LA TAXE ▶ P.202

## LES TABLES RAYONNÉES

☑ Tables livrées démontées, charge totale admise 100 kg (répartis)



### 1- Tables à dossieret + étagère basse

| Code   | H 900 mm L x lg | Poids | UV | Prix HT |
|--------|-----------------|-------|----|---------|
| 280520 | 1200 x 700 mm   | 38 kg | 1  | -       |
| 280521 | 1500 x 700 mm   | 43 kg | 1  | -       |
| 280522 | 1800 x 700 mm   | 48 kg | 1  | -       |

### 2- Tables centrales + étagères basse + roulettes polyamides

| Code   | H 900 mm L x lg | Poids | UV | Prix HT |
|--------|-----------------|-------|----|---------|
| 280523 | 1200 x 700 mm   | 37 kg | 1  | -       |
| 280524 | 1500 x 700 mm   | 42 kg | 1  | -       |
| 280525 | 1800 x 700 mm   | 47 kg | 1  | -       |

### 3- Tables centrales

| Code   | H 900 mm L x lg | Poids | UV | Prix HT |
|--------|-----------------|-------|----|---------|
| 280517 | 1200 x 700 mm   | 29 kg | 1  | -       |
| 280518 | 1500 x 700 mm   | 32 kg | 1  | -       |
| 280519 | 1800 x 700 mm   | 35 kg | 1  | -       |

## LES + PRODUITS

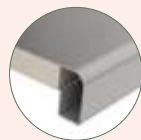

Bords avant rayonnés avec pli et contre pli pour nettoyer manuellement dessus et dessous.



Dessus incliné des dossierets de plan de travail pour supprimer les stagnations liquides, responsables des moisissures de joints.



Table tout inox AISI 304L (18.10) ép: 15/10 sans pièce rapportée pour une hygiène totale. Montage breveté des pieds sans outils : TURN'FIX

## LES TABLES BORDS DROITS

☑ Tables livrées démontées, dessus du dossieret plat, arrière non fermé, coins pliés.



### 1- Tables à dossieret + étagère basse

| Code   | H 900 mm L x lg | Poids | UV | Prix HT |
|--------|-----------------|-------|----|---------|
| 280542 | 1200 x 700 mm   | 38 kg | 1  | -       |
| 280543 | 1500 x 700 mm   | 43 kg | 1  | -       |
| 280544 | 1800 x 700 mm   | 48 kg | 1  | -       |

### 2- Tables centrales + étagères basse

| Code   | H 900 mm L x lg | Poids | UV | Prix HT |
|--------|-----------------|-------|----|---------|
| 280545 | 1200 x 700 mm   | 37 kg | 1  | -       |
| 280546 | 1500 x 700 mm   | 42 kg | 1  | -       |
| 280547 | 1800 x 700 mm   | 47 kg | 1  | -       |

### 3- Tables centrales

| Code   | H 900 mm L x lg | Poids | UV | Prix HT |
|--------|-----------------|-------|----|---------|
| 280539 | 1200 x 700 mm   | 29 kg | 1  | -       |
| 280540 | 1500 x 700 mm   | 32 kg | 1  | -       |
| 280541 | 1800 x 700 mm   | 35 kg | 1  | -       |

## LES TABLES AJUSTABLES

☑ Plage de hauteur réglables : 700 - 1100 mm  
Gestion de la montée et descente par commande de 2 boutons poussoirs

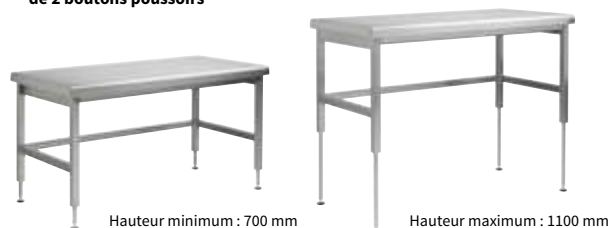

S'adapte à la taille des utilisateurs. Évite les Troubles Musculo-Squelettiques. Réduit la pénibilité au travail. Permet l'accueil des PMR. Charge utile : 200 kg.

| Désignation   | Poids | UV | Prix HT |
|---------------|-------|----|---------|
| 1200 x 700 mm | 60 kg | 1  | -       |
| 1400 x 700 mm | 64 kg | 1  | -       |
| 1600 x 700 mm | 71 kg | 1  | -       |
| 1800 x 700 mm | 77 kg | 1  | -       |
| 2000 x 700 mm | 83 kg | 1  | -       |

## TROU VIDE-DÉCHETS

☑ Bourrelet caoutchouc pour table inox. Prix à ajouter au prix des tables



| Code   | Désignation                                    | UV | Prix HT |
|--------|--|----|---------|
| 190096 | Trou vide déchets avec bourrelet, Ø int 165 mm | 1  | -       |
| 284280 | Bourrelet caoutchouc seul perçage, Ø 201 mm    | 1  | -       |



## MEUBLES MURAUX

- ☑️ Inox AISI 304 18/10 ☑️ 2 portes coulissantes suspendues, 1 étagère réglable en hauteur, livrés montés avec serrure



Pans coupés renforçant la rigidité. Portes suspendues sans rail, dessus lisse et incliné. Finition en plis écrasés. Dessus incliné à 15° avec coins soudés.

| Code   | Désignation  | U.V. | Prix HT |
|--------|--|------|---------|
| 280526 | 1- Armoire inox suspendue portes coulissantes, 1000 x 407 mm | 1    | -       |
| 280527 | 1- Armoire inox suspendue portes coulissantes, 1200 x 407 mm | 1    | -       |
| 280528 | 2- Armoire inox suspendue portes coulissantes, 1500 x 407 mm | 1    | -       |



3 étagères dont 2 réglables

| Code   | Désignation   | U.V. | Prix HT |
|--------|---|------|---------|
| 280529 | 3- Meuble inox bas, 1000 x 700 mm                         | 1    | -       |
| 280530 | 3- Meuble inox bas, 1200 x 700 mm                         | 1    | -       |
| 280531 | 3- Meuble inox bas, 1500 x 700 mm                         | 1    | -       |
| 280536 | 4- Armoire inox portes coulissantes, 1000 x 600 x 1935 mm | 1    | -       |
| 280532 | 4- Armoire inox portes coulissantes, 1400 x 600 x 1935 mm | 1    | -       |

## ARMOIRES HAUTES

- ☑️ Portes battantes



1 porte doublée, 1 cloison verticale  
3 étagères dont 1, réglable en hauteur

2 portes doublées, 3 étagères  
dont 2 réglables en hauteur

Double plancher assurant une stabilité optimisée. Finition soudée. Structure renforcée de série. Ergonomie : 1 serrure et 1 poignée par porte. Hygiène : dessus et plafond lisses inclinés à 15°. Sécurité : portes battantes encastrées sous le toit = sécurité supplémentaire à la fermeture à clé. Plis écrasés sur les étagères et triple pli sur les côtés.

| Code   | Désignation            | U.V. | Prix HT |
|--------|------------------------|------|---------|
| 280533 | 1- 600 x 475 x 1935 mm | 1    | -       |
| 280534 | 2- 1000 x 475 x 1935   | 1    | -       |

## TABLES MULTI SERVICE

- ☑️ Acier inoxydable AISI 304 ☑️ Étagère basse réglable avec roulettes, livrée démontée



| Code   | Désignation        | U.V. | Prix HT |
|--------|--------------------|------|---------|
| 280535 | 625 x 500 x 850 mm | 1    | -       |

## PUPITRE



| Code   | Désignation            | U.V. | Prix HT |
|--------|------------------------|------|---------|
| 282573 | 1- 520 x 520 x 165 mm  | 1    | -       |
| 284251 | 2- 520 x 520 x 1150 mm | 1    | -       |

## PLONGE SANS CACHE-CUVE



- ☑️ Avec bac de 500 x 500 x P 300 mm



- Option pour plonges
- 4 Vérins INOX : Ajouter X à la fin de la référence
- 4 Roulettes INOX Ø 125 mm (dont 2 à frein) : Ajouter RX à la fin de la référence
- 4 Roulettes Polyamide Ø 125 mm (dont 2 à frein) : Ajouter RP à la fin de la référence

| Code   | Désignation   | Poids | UV | Prix HT |
|--------|---------------|-------|----|---------|
| 285521 | 1200 x 700 mm | 32 kg | 1  | -       |
| 285522 | 1200 x 700 mm | 32 kg | 1  | -       |
| 285531 | 1600 x 700 mm | 38 kg | 1  | -       |
| 285532 | 1600 x 700 mm | 38 kg | 1  | -       |

## DOUCHETTES MÉLANGEUSES

- ☑️ Acier inoxydable



- Fixation sur table + équerre de fixation murale.
- Mélangeur avec clapets anti-retour selon norme européenne EN13959.
- Ressort de sécurité.
- Flexible L 1200 mm en tresse acier inox + EPDM standard, dn 12.5.
- Débit en litre par minute pour une pression de 3/4 bars : 17 L / min.
- Manettes ergonomiques avec tête à clapet 1/4 de tour.
- Robinetteries EC/EF à tête céramique haute qualité.
- Tête de douchette en inox intérieur selon normes européennes CE, ROHS et ACS.

| Code   | Désignation  | U.V. | Prix HT |
|--------|--|------|---------|
| 190371 | 1- Douchette sans robinet de puisage, H 1200 mm                  | 1    | -       |
| 282853 | 2- Douchette avec robinet de puisage à bec orientable, H 1200 mm | 1    | -       |

## ROBINETS

- ☑️ Monotrou

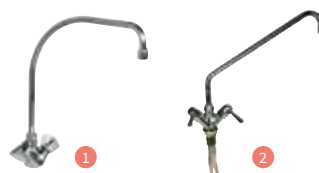

| Code   | Désignation                          | U.V. | Prix HT |
|--------|--------------------------------------|------|---------|
| 191060 | 1- Robinet mélangeur, 300 x 300 mm   | 1    | -       |
| 190369 | 2- Robinet 1/4 de tour, 300 x 300 mm | 1    | -       |



NI REPRIS, NI ÉCHANGÉ  
COMMANDE SPÉCIALE  
DÉLAI FOURNISSEUR  
NON CONTRACTUEL

## BROSSE À ONGLES ET CHAÎNETTE



| Code   | Désignation              | U.V. | Prix HT |
|--------|--------------------------|------|---------|
| 150518 | Brosse                   | 1    | -       |
| 150520 | Chaîne, longueur 1050 mm | 1    | -       |

## LAVE-MAINS AVEC DOSSERET

- Acier inoxydable
- Commande fémorale branchement raccords 15/21



Cuve ronde. Visserie inox fournie pour la fixation murale ainsi que le siphon.  
Avec mélangeur sans distributeur de savon

| Code   | Désignation             | U.V. | Prix HT |
|--------|-------------------------|------|---------|
| 850400 | Lave-mains avec dossier | 1    | -       |

## LAVE-MAINS SANS DOSSERET

- Acier inoxydable
- Commande fémorale branchement raccords 15/21



Cuve ronde. Visserie inox fournie pour la fixation murale ainsi que le siphon.  
Avec mélangeur sans distributeur de savon

| Code   | Désignation             | U.V. | Prix HT |
|--------|-------------------------|------|---------|
| 850000 | Lave-mains sans dossier | 1    | -       |

## FONTAINE À EAU

304 L

**CM**  
CONTREMARQUE  
NI REPRIS, NI ÉCHANGÉ  
COMMANDE SPÉCIALE, DÉLAI FOURNISSEUR NON CONTRACTUEL



### SUR DEVIS

| Code   | Désignation      | U.V. | Prix HT |
|--------|------------------|------|---------|
| 297108 | Avec filtre RS80 | 1    | -       |
| 191578 | Sans filtre RS80 | 1    | -       |

### Options possibles

- **Commandes PMR** pour Personne à Mobilité Réduite ou par cellule Infra-Rouge, bouton-poussoir, pédale, voire temporisées.
- **Remplacement d'une des deux sorties** Eau Fraîche par une sortie Eau Tempérée.
- **2 options Eau Chaude** 1,1 L/500 W et 1,5 L/1500 W également disponibles. Commandes par boutons-poussoirs.
- **Cache-tuyauteries arrière** pour une parfaite protection des raccordements arrières.
- **Ventilation frontale** en cas d'encastrement de la machine (dimensions spéciales. Cf. notre site Internet).
- **Kit de récupération interne des eaux usées** de 1.8 L en l'absence d'évacuation, avec pressostat de trop-plein.
- **Douchette de remplissage des carafes.**
- **Autosantisation par vapeur ou rinçage automatique** pour une hygiène accrue.
- **Modèle École** : Carrosserie abaissée de 20 cm pour un accès aisé des enfants. Commandes sous la cuvette.
- **Nombreuses options de filtration** disponibles : Cartouche Brita ou filtres en ligne selon préférences et volumes consommés.

## AFFICHE LAVAGE DES MAINS



| Code   | Désignation                                   | U.V. | Prix HT |
|--------|---|------|---------|
| 257011 | 201 x 300 mm, fixation par 2 bandes adhésives | 1    | -       |

## ÉTAGÈRES MURALES MODULABLES



Possibilité de rajouter 2 niveaux supplémentaires avec les pièces détachées. (consoles et niveaux seuls voir ci-dessous).

| Code   | Désignation  | U.V. | Prix HT |
|--------|--|------|---------|
| 845618 | 1- 800 x 470 x 1000 mm   | 1    | -       |
| 845622 | 1- 1200 x 470 x 1000 mm  | 1    | -       |
| 845635 | 2- Motant à crémaillère, 1000 x ép. 2 mm, 9 niveaux d'accrochage | 1    | -       |
| 845630 | 3- Niveau, 800 x 470 x ép. 1,2 mm                                | 1    | -       |
| 845631 | 3- Niveau, 1200 x 470 x ép. 1,2 mm                               | 1    | -       |
| 845637 | 4- Console pour supporte de niveau, 470 x ép. 2 mm               | 1    | -       |

## ÉTAGÈRES MURALES



Épaisseur 1,2 mm - Visserie inox fournie pour la fixation murale.

| Code   | Désignation         | U.V. | Prix HT |
|--------|---------------------|------|---------|
| 845110 | 1000 x 375 x 165 mm | 1    | -       |
| 845116 | 1600 x 375 x 165 mm | 1    | -       |

Inox  Charge maxi : 50 kg



| Code   | Désignation           | U.V. | Prix HT |
|--------|-----------------------|------|---------|
| 845608 | 800 x 400 x H 300 mm  | 1    | -       |
| 845612 | 1200 x 400 x H 300 mm | 1    | -       |

## ÉTAGÈRES MOBILES

Assemblage par visserie Inox

Charge maxi : 300 kg à répartir sur l'étagère. Tenue des températures des clayettes en polypropylène de -20 à +60°C



| Code     | Désignation   | U.V. | Prix HT |
|----------|---|------|---------|
| 819601   | 1100 x 610 mm x H 1865 mm, espace entre clayette 455 mm | 1    | -       |
| * 819801 | 1425 x 610 x H 1865 mm                                  | 1    | -       |
| * 819803 | 1425 x 435 x H 1865 mm                                  | 1    | -       |

## ÉCHELLE MURALE PLIABLE



En acier inoxydable. Profondeur échelle pliée : 50 mm. 10 niveaux espacés de 90 mm. Charge maxi par niveau : 10 kg. Verrouillage des bras dans les 2 positions ouvert / fermé. Compatible plaques ou grilles 600 x 400 et GN 1/1. Visserie inox fournie pour la fixation murale.

| Code   | Désignation        | U.V. | Prix HT |
|--------|--------------------|------|---------|
| 845010 | 455 x 380 x 997 mm | 1    | -       |

## ÉTAGÈRE MURALE POUR BOUTEILLES



Dimensions utiles de stockage : 640 x 95 mm. Visserie inox fournie pour la fixation murale.

| Code   | Désignation        | U.V. | Prix HT |
|--------|--------------------|------|---------|
| 846007 | 650 x 105 x 110 mm | 1    | -       |

## ÉTAGÈRES GASTRO 2/3

Aluminium anodisé

Charge maxi par niveau : 90 kg. Tenue en température des clayettes de -20° à +60°C



Montage facile et sans outil. Clayette en plastique alimentaire amovible. 4 niveaux espacés de 480 mm. H 1730 mm x P 425 mm.

| Code   | Désignation  | U.V. | Prix HT |
|--------|--|------|---------|
| 893002 | Kit étagère de base, 1020 mm   | 1    | -       |
| 893302 | Kit étagère additionnel, L 985 mm, utilisable uniquement avec le kit de base | 1    | -       |

## CHARIOT CONTENEUR À INGRÉDIENTS

- Polyéthylène
- 89 L



**PRATIQUE**  
Se glisse sous les plans de travail



| Code   | Désignation                 | U.V. | Prix HT |
|--------|-----------------------------|------|---------|
| 510512 | 610 x 470 x 672 mm, 12,5 kg | 1    | -       |

## SEAU CARRÉ

- PEHD
- 14 L, avec couvercle



| Code   | Désignation                  | U.V. | Prix HT |
|--------|------------------------------|------|---------|
| 510515 | 310 x 260 x H 330 mm, 925 gr | 1    | -       |

## BACS SIMPLE PEAU

- PEHD



| Code     | Désignation  | U.V. | Prix HT |
|----------|--|------|---------|
| * 140450 | 100 L, 590 x 535 x 610 mm, 4 roues mixtes Ø 80 mm    | 1    | -       |
| * 140452 | 310 L, 1040 x 800 x 730 mm, 4 roues mixtes Ø 100 mm  | 1    | -       |
| * 140455 | Vanne 70 L / min pour bac 310 L, livrée avec raccord | 1    | -       |

## CONTENEURS CYLINDRIQUES

- Polyéthylène alimentaire
- Empilable à vide, avec anses et couvercle



| Code   | Désignation                                | U.V. | Prix HT |
|--------|--|------|---------|
| 140485 | Conteneur 45 L, Ø 420 mm, H 480 mm, 2,7 kg | 1    | -       |
| 140487 | Conteneur 60 L, Ø 420 mm, H 630 mm, 3,6 kg | 1    | -       |
| 140491 | Conteneur 90 L, Ø 510 mm, H 700 mm, 5,5 kg | 1    | -       |

## TRINGLES DE CUISINE

- Inox
- Monobloc



| Code   | Désignation         | U.V. | Prix HT |
|--------|---------------------|------|---------|
| 719105 | 500 mm, 5 crochets  | 1    | -       |
| 719110 | 1000 mm, 8 crochets | 1    | -       |

## BARRE PORTE-FICHES

- Inox
- 8 fiches



| Code   | Désignation  | U.V. | Prix HT |
|--------|--------------|------|---------|
| 160599 | 625 x 100 mm | 1    | -       |

## CONTENEUR BRUTE ROND

- Polyéthylène
- 76 L, durable et robuste, résistance jusqu'à 65°C



| Code   | Désignation  | U.V. | Prix HT |
|--------|--|------|---------|
| 510516 | Conteneur 76 L seul, Ø 495 mm, H 580 mm, 2,6 kg                          | 1    | -       |
| 510517 | Couvercle, Ø 505 mm, 0,53 kg   | 1    | -       |
| 510518 | Socle roulant, Ø 464 x H 168 mm, 2,4 kg, résiste jusqu'à 91 kg de charge | 1    | -       |
| 510520 | Conteneur + couvercle + socle, 5,5 kg                                    | 1    | -       |



**165**

**L'HYGIÈNE ET  
L'ENTRETIEN**

## ESSUYAGE



| Code   | Désignation  | U.V. | Prix HT |
|--------|--|------|---------|
| 710406 | 1- 3840 essuie-mains Ecolabel, ouate blanc, 2 plis en Z, 235 x 230 mm, colis de 20 paquets de 192 formats              | 1    | -       |
| 853014 | 2- Distributeur essuie-mains, fermeture à clés, capot ABS, pliage en Z, 400 à 600 essuie-mains, H 370 x 280 x P 130 mm | 1    | -       |
| 710403 | 3- Bobine essuyage, ouate blanche, 2 plis 19g/m <sup>2</sup> , 1000 formats, 300 x 230 mm, mandrin 76 mm, x 2 bobines  | 1    | -       |

## DÉVIDAGE CENTRAL



| Code   | Désignation  | U.V. | Prix HT |
|--------|--|------|---------|
| 710400 | 1- 450 feuilles, prédécoupé, ouate blanche, 2 plis, 19g/m <sup>2</sup> , 200 x 300 mm, x 6 bobines | 1    | -       |
| 710401 | 2- Bobine essuyage Ecolabel, 125 feuilles, ouate blanche, 2 plis, 200 x 370 mm, x 12 bobines       | 1    | -       |
| 730021 | 3- Dévidoir bobine à poser, 400 x 700 x H 950 mm, pour ref 710403                                  | 1    | -       |

## DISTRIBUTEUR À BOBINES

☆ ABS, fixation murale



| Code   | Désignation                                       | U.V. | Prix HT |
|--------|---|------|---------|
| 853010 | 310 x 220 x 215 mm, compatible avec bobine 710400 | 1    | -       |

## SÈCHE-MAINS TURBO



Grande vitesse de séchage, basse consommation. Coque en acier inoxydable brossé, design contemporain. Moteur grande vitesse : 29 000 tr/min, temps de séchage environ 15 sec, garantie 3 ans, 240 volts monophasé 50/60 Hz basé sur une utilisation moyenne de 150 séchages/jour. 1000 W

| Code   | Désignation        | U.V. | Prix HT |
|--------|--------------------|------|---------|
| 730018 | 256 x 174 x 149 mm | 1    | -       |

## MOUCHOIRS



| Code   | Désignation                                      | U.V. | Prix HT |
|--------|--|------|---------|
| 710412 | 80 boîtes de 100 mouchoirs blancs, ouate blanche | 1    | -       |

## PAPIER HYGIÈNIQUE



| Code     | Désignation  | U.V. | Prix HT |
|----------|--|------|---------|
| * 710407 | Paquet de 108 rouleaux, ouate blanche 2 plis, 200 feuilles, hypoallergénique | 1    | -       |

## PAPIERS HYGIÈNIQUES



| Code   | Désignation                             | U.V. | Prix HT |
|--------|---|------|---------|
| 710408 | Mini jumbo 2 plis, 160 m, x 12 rouleaux | 1    | -       |
| 710411 | 2 plis, 320 m, x 6 rouleaux             | 1    | -       |

## SÈCHES-MAINS AUTOMATIQUES



Moteur monobloc 500 à 1150 W. Vitesse d'air 215 à 380 KM/H. Anti vandalisme. Carrosserie en Inox brillant.

Moteur monobloc 200W. Vitesse d'air 65 Km/H. Niveau sonore 65 DB. Garantie 2 ans

| Code   | Désignation             | U.V. | Prix HT |
|--------|-------------------------|------|---------|
| 730015 | 1- 180 x 152 x H 260 mm | 1    | -       |
| 730012 | 2- 240 x 250 x H 260 mm | 1    | -       |

## CENTRALE DE NETTOYAGE

- Centrale à capot, équipée de :
- 1 pistolet basse pression avec jet ajustable, protection anti-chocs, poignée ergonomique.
  - 1 tuyau moyenne pression et eau chaude (max +70°C), renforcé fibre de polyester, agrégé contact alimentaire, L= 15 mètres.
  - 1 flexible de raccordement à l'arrivée d'eau (F1/2 - F3/4) L = 1,5 mètre.
  - 1 support pour bidon de 5 L.
  - 1 sachet de 15 buses selon le % de dilution souhaitée du détergent (de 0,5 à 11%).
  - 1 kit d'installation.



| Code   | Désignation                   | U.V. | Prix HT |
|--------|-------------------------------|------|---------|
| 150001 | Centrale, 860 x 90 x H 380 mm | 1    | -       |
| 150005 | Mitigeur                      | 1    | -       |

## DISTRIBUTEUR SAVON

- Inox  80 cl, remplissage facile par le dessus, à fixer au mur



| Code   | Désignation         | U.V. | Prix HT |
|--------|---------------------|------|---------|
| 730011 | 105 x 64 x H 180 mm | 1    | -       |

## LAVETTES MICROFIBRE

- Longue durée de vie, très résistant



LOT DE 5

| Code   | Désignation  | U.V. | Prix HT |
|--------|--------------|------|---------|
| 710331 | 345 x 345 mm | 1    | -       |



LOT DE 25

| Code   | Désignation         | U.V. | Prix HT |
|--------|---------------------|------|---------|
| 150213 | Bleu, 350 x 500 mm  | 1    | -       |
| 150251 | Jaune, 350 x 500 mm | 1    | -       |
| 150252 | Rose, 350 x 500 mm  | 1    | -       |
| 150253 | Vert, 350 x 500 mm  | 1    | -       |
| 150254 | Blanc, 350 x 500 mm | 1    | -       |

## PAIRE GANTS SPÉCIAL PLONGE

- Nitrile, anti-glisse



| Code   | Désignation      | U.V. | Prix HT |
|--------|------------------|------|---------|
| 730253 | Taille 7, 460 mm | 1    | -       |
| 730254 | Taille 8, 460 mm | 1    | -       |
| 730255 | Taille 9, 460 mm | 1    | -       |

## PAIRE GANTS MÉNAGE

- Longueur 300 mm



| Code   | Désignation | U.V. | Prix HT |
|--------|-------------|------|---------|
| 730256 | Taille 6    | 1    | -       |
| 730257 | Taille 7    | 1    | -       |
| 730258 | Taille 8    | 1    | -       |

## ESSUIE-VERRES 100% COTON BLANCHI

- Bleu, anti-peluche, épaisseur 180 g/m<sup>2</sup>



LOT DE 18

| Code   | Désignation  | U.V. | Prix HT |
|--------|--------------|------|---------|
| 130299 | 720 x 570 mm | 1    | -       |

## ESSUIE-VERRES 100% COTON

- Épaisseur 200 g/m<sup>2</sup>



LOT DE 12

| Code   | Désignation  | U.V. | Prix HT |
|--------|--------------|------|---------|
| 130290 | 700 x 500 mm | 1    | -       |

## LAVETTES MICROFIBRE RECYCLÉES

- Microfibres recyclées

Idéale pour tous types de surfaces. Enlève 99% des bactéries. Lavable jusqu'à 500 cycles à 60°C.

LOT DE 5

| Code   | Désignation  | U.V. | Prix HT |
|--------|--------------|------|---------|
| 710366 | 380 x 400 mm | 1    | -       |



NEW 2022



## CALOTS PAPIER

☆ 80g/m<sup>2</sup>



| Code   | Désignation                 | U.V. | Prix HT |
|--------|-----------------------------|------|---------|
| 760209 | Liseret rouge x 100         | 1    | -       |
| 716712 | Liseret rouge 10 x 100      | 1    | -       |
| 760208 | Liseret bleu x 100          | 1    | -       |
| 716713 | Liseret bleu 10 x 100       | 1    | -       |
| 760206 | Calot blanc neutre x 100    | 1    | -       |
| 716711 | Calot blanc neutre 10 x 100 | 1    | -       |

## TOQUES PAPIER

☆ Réglable selon tour de tête, trous d'aération  
Personnalisable à partir de 250 pièces



LOT DE 10

| Code   | Désignation                  | U.V. | Prix HT |
|--------|------------------------------|------|---------|
| 760321 | 1- Blanche 30 plis, H 180 mm | 1    | -       |
| 760332 | 2- Noire, 30 plis, H 225 mm  | 1    | -       |
| 760302 | 3- Noire, 40 plis, H 225 mm  | 1    | -       |

## PHARMACIE

☆ 2 étagères + 1 balconnet de rangement en plastique



| Code   | Désignation                 | U.V. | Prix HT |
|--------|-----------------------------|------|---------|
| 159041 | 1- Armoire à pharmacie      | 1    | -       |
| 465191 | 2- Kit équipement pharmacie | 1    | -       |

## DISTRIBUTEURS DE CALOTS

☑ Inox



| Code   | Désignation            | U.V. | Prix HT |
|--------|------------------------|------|---------|
| 856100 | Distributeur de calots | 1    | -       |

## TABLIER

☑ Polyéthylène



| Code   | Désignation             | U.V. | Prix HT |
|--------|-------------------------|------|---------|
| 799930 | 1200 x 700 mm, (x 1000) | 1    | -       |

## SUR-CHAUSSURES VISITEUR BLEUES

SUR DEVIS

| Code   | Désignation               | U.V. | Prix HT |
|--------|---------------------------|------|---------|
| 799936 | x 1000 (10 boîtes de 100) | 1    | -       |



## KIT VISITEUR

☑ Kit composé d'une blouse en polyéthylène, d'un masque papier 1 pli, d'une charlotte ronde et de surchaussures en polyéthylène

NEW 2022



| Code     | Désignation | U.V. | Prix HT |
|----------|-------------|------|---------|
| * 716721 | x 100       | 1    | -       |

## DISTRIBUTEUR À KITS VISITEUR

☑ Inox



| Code   | Désignation      | U.V. | Prix HT |
|--------|------------------|------|---------|
| 856131 | 48 x 83 x 400 mm | 1    | -       |



## MASQUE



### SUR DEVIS

| Code   | Désignation  | U.V. | Prix HT |
|--------|--------------|------|---------|
| 716725 | 3 plis, bleu | 50   | -       |

## CHARLOTTE À USAGE UNIQUE NON TISSÉ

NEW  
2022



| Code     | Désignation               | U.V. | Prix HT |
|----------|---------------------------|------|---------|
| 799931   | x 2000 (20 boîtes de 100) | 1    | -       |
| * 716729 | x 1000 (4 boîtes de 250)  | 1    | -       |
| * 717719 | Sachet de 100             | 1    | -       |

## DISTRIBUTEUR DE MASQUES

☑️ Inox



| Code   | Désignation             | U.V. | Prix HT |
|--------|-------------------------|------|---------|
| 856130 | Distributeur de masques | 1    | -       |

## DISTRIBUTEUR DE CHARLOTTES

☑️ Inox



| Code   | Désignation                                | U.V. | Prix HT |
|--------|--|------|---------|
| 856120 | Distributeur de charlotte, pour ref 716729 | 1    | -       |

## GANTS NITRILE

☆ Non poudré



### SUR DEVIS

| Code     | Désignation           | U.V. | Prix HT |
|----------|-----------------------|------|---------|
| 730240   | Bleu, taille S x 100  | 1    | -       |
| 730241   | Bleu, taille M x 100  | 1    | -       |
| 730242   | Bleu, taille L x 100  | 1    | -       |
| 730243   | Bleu, taille XL x 100 | 1    | -       |
| * 730245 | Noir, taille S x 100  | 1    | -       |
| * 730246 | Noir, taille M x 100  | 1    | -       |
| * 730247 | Noir, taille L x 100  | 1    | -       |
| * 730248 | Noir, taille XL x 100 | 1    | -       |

NEW  
2022

## GANTS VINYL

☆ Non poudré. Certifié contact alimentaire



### SUR DEVIS

| Code   | Désignation                 | U.V. | Prix HT |
|--------|-----------------------------|------|---------|
| 730250 | Taille S x 100              | 1    | -       |
| 730251 | Taille M x 100              | 1    | -       |
| 730252 | Taille L x 100              | 1    | -       |
| 726740 | Taille S, 10 boîtes de 100  | 1    | -       |
| 726741 | Taille M, 10 boîtes de 100  | 1    | -       |
| 726742 | Taille L, 10 boîtes de 100  | 1    | -       |
| 726743 | Taille XL, 10 boîtes de 100 | 1    | -       |

## GANTS LATEX

☆ Poudré à l'amidon de maïs. Certifié contact alimentaire



### SUR DEVIS

| Code   | Désignation     | U.V. | Prix HT |
|--------|-----------------|------|---------|
| 716744 | Taille S x 100  | 1    | -       |
| 716745 | Taille M x 100  | 1    | -       |
| 716746 | Taille L x 100  | 1    | -       |
| 716747 | Taille XL x 100 | 1    | -       |

## DISTRIBUTEUR DE GANTS

☑️ Inox



| Code   | Désignation           | U.V. | Prix HT |
|--------|-----------------------|------|---------|
| 856110 | Distributeur de gants | 1    | -       |

## LUNETTES DE PROTECTION



| Code   | Désignation | U.V. | Prix HT |
|--------|-------------|------|---------|
| 799927 | 1-          | 1    | -       |
| 799916 | 2-          | 1    | -       |

## DISTRIBUTEUR DE GEL HYDROALCOOLIQUE



| Code   | Désignation  | U.V. | Prix HT |
|--------|--|------|---------|
| 720202 | 1- Support mural en inox, 218 x 157 x H 220 mm     | 1    | -       |
| 720204 | 2- Support sur pied en inox, 290 x 290 x H 9650 mm | 1    | -       |
| 720265 | 3- Recharge de gel hydroalcoolique, bidon de 5 L   | 1    | -       |

## THERMOMÈTRE MÉDICAL FRONTAL + PILES

| Code   | Désignation                     | U.V. | Prix HT |
|--------|---------------------------------|------|---------|
| 407985 | Livré avec notice d'utilisation | 1    | -       |



## DÉTECTEUR ÉLECTRONIQUE DE CO<sub>2</sub>

Alarme sonore et visuelle. Batterie rechargeable. Câble et chargeur USB inclus.

| Code     | Désignation        | U.V. | Prix HT |
|----------|--------------------|------|---------|
| * 730101 | 100 x 98 x H 36 mm | 1    | -       |



NEW  
2022

## PULVÉRISATEUR MANUEL SOUS PRESSION

Jet réglable, pulvérisation continue ou coup par coup. Pompe à haut rendement. Non agréé aux produits alimentaires. Réservoir polyéthylène translucide.

| Code   | Désignation | U.V. | Prix HT |
|--------|-------------|------|---------|
| 710221 | 1,3L        | 1    | -       |



## DÉGRAISSANT DÉSINFECTANT



NEW  
2022



| Code     | Désignation | U.V. | Prix HT |
|----------|-------------|------|---------|
| * 720245 | Spray 1 L   | 1    | -       |
| * 720248 | 5 L         | 1    | -       |

## GEL HYDROALCOOLIQUE



NEW  
2022

Désinfection hygiénique des mains par friction. Action rapide et efficace en 15 secondes respectueux de l'épiderme. Bactéricide virucide.

| Code     | Désignation                       | U.V. | Prix HT |
|----------|-----------------------------------|------|---------|
| * 720266 | 1 L, flacon à pompe avec long bec | 1    | -       |
| * 720265 | 5 L                               | 1    | -       |



## BISTRO PULVÉRISATEUR INOX



Nettoie et rend brillantes les surfaces en inox et en aluminium. Spray sans gaz propulseur.

| Code   | Désignation | U.V. | Prix HT |
|--------|-------------|------|---------|
| 720362 | 1 L         | 1    | -       |



## NETTOYANT SOLS/MURS



NEW  
2022

Formulé pour le nettoyage et l'entretien courant de tous types de surfaces. Haute efficacité, assure une grande brillance et laisse une agréable odeur. Dilution à partir de 5ml/Litre.

| Code     | Désignation | U.V. | Prix HT |
|----------|-------------|------|---------|
| * 720238 | 5 L         | 1    | -       |



## NETTOYANT INOX



Protège, fait briller et évite l'oxydation. Supprime la redéposition de la poussière. Empêche l'adhérence des graisses. Produits spécialement étudiés pour l'entretien des surfaces inox, chrome et aluminium, brillantes et satinées. Supprime les traces de doigts, les auréoles, les salissures diverses sans rayer. Laisse un film protecteur.

| Code   | Désignation | U.V. | Prix HT |
|--------|-------------|------|---------|
| 720401 | 500 mL      | 1    | -       |



## DÉTERGENT DÉGRAISSANT SPRAY



NEW  
2022

Dégraissant surpuissant toutes surfaces. Élimine sans effort tous types de tâches.

| Code     | Désignation | U.V. | Prix HT |
|----------|-------------|------|---------|
| * 720244 | 1 L         | 1    | -       |



## DÉTERGENT DÉTARTRANT DÉSINFECTANT



NEW  
2022

Agit sur les virus enveloppés tel que la COVID en 30 secondes. Parfum frais eucalyptus. Bactéricide, virucide, fongicide, levuricide. Ne laisse pas de trace.

| Code     | Désignation  | U.V. | Prix HT |
|----------|--------------|------|---------|
| * 720241 | Spray 750 mL | 1    | -       |



## NETTOYANT DÉSINFECTANT



NEW  
2022

Agit sur les virus enveloppés tel que la COVID en 30 secondes.

| Code     | Désignation | U.V. | Prix HT |
|----------|-------------|------|---------|
| * 720246 | Spray 1 L   | 1    | -       |



## NETTOYANT VITRES



NEW  
2022

Nettoie et fait briller les vitres et surfaces vitrées sans laisser de traces.

| Code     | Désignation | U.V. | Prix HT |
|----------|-------------|------|---------|
| * 720249 | Spray 1 L   | 1    | -       |



## CRÈME À RÉCURER



Récure, nettoie et fait briller. Spécialement étudiée pour l'inox et l'émail, rinçage facile. Sans risque de rayures.

| Code   | Désignation | U.V. | Prix HT |
|--------|-------------|------|---------|
| 720062 | 750 mL      | 1    | -       |



## LIQUIDE DE LAVAGE DES VERRES

NEW 2022



| Code     | Désignation | U.V. | Prix HT |
|----------|-------------|------|---------|
| * 720253 | 1 L         | 1    | -       |

## NETTOYANT VAISSELLE MAIN

NEW 2022



| Code     | Désignation | U.V. | Prix HT |
|----------|-------------|------|---------|
| * 720235 | 1 L         | 1    | -       |
| * 720236 | 5 L         | 1    | -       |

## GEL MAINS DÉSINFECTANT

NEW 2022



Antibactérien, conçu pour les collectivités et cuisines, respectueux de l'épiderme. Enrichi en agents adoucissants. Dilution 1dose 3 ml/ litre. Sans parfum.

| Code     | Désignation | U.V. | Prix HT |
|----------|-------------|------|---------|
| * 720240 | 5 L         | 1    | -       |

## PASTILLES LAVE-VAISSELLE



| Code   | Désignation   | U.V. | Prix HT |
|--------|---------------|------|---------|
| 720411 | Boîtes de 150 | 1    | -       |

## LIQUIDE RINÇAGE / SÉCHAGE LAVE-VAISSELLE

NEW 2022



Optimise le rinçage et le séchage de la vaisselle en machines industrielles. Laisse une vaisselle éclatante sans voile calcaire, à utiliser en complément du nettoyant 720250.

| Code     | Désignation | U.V. | Prix HT |
|----------|-------------|------|---------|
| * 720252 | 5 L         | 1    | -       |

## NETTOYANT VAISSELLE MACHINE

NEW 2022



| Code     | Désignation | U.V. | Prix HT |
|----------|-------------|------|---------|
| * 720250 | 5 L         | 1    | -       |

## DÉCAPANT FOUR



NEW 2022

Puissant détergent, dégraissant, idéal pour fours, fours vapeur, rôtisserie, bacs à frites, pianos, grilles etc. Prêt à l'emploi, dilution 150 à 300 ml pour les bacs à frites.

| Code     | Désignation | U.V. | Prix HT |
|----------|-------------|------|---------|
| * 720255 | 5 L         | 1    | -       |

## DÉSINFECTANT DÉCONTAMINANT FRUITS ET LÉGUMES



NEW 2022

Élimine les germes et les micro organismes pathogènes. Conforme à l'arrêt du 27 JUN 2017. Dilution 30ml : 10 Litres d'eau.

| Code     | Désignation | U.V. | Prix HT |
|----------|-------------|------|---------|
| * 720261 | 5 L         | 1    | -       |

## PASTILLES JAVEL



Comprimés concentrés, à diluer dans l'eau (1 à 2/ 10L). Désinfecte et assainit les murs, sols, linge, sanitaires, mais aussi les ustensiles en contact avec les aliments (avec rinçage). +/- 150 comprimés

| Code   | Désignation | U.V. | Prix HT |
|--------|-------------|------|---------|
| 720066 | 500 gr      | 1    | -       |

## DÉTARTRANT SANITAIRE ET WC



NEW 2022

| Code     | Désignation | U.V. | Prix HT |
|----------|-------------|------|---------|
| * 720259 | 750 mL      | 1    | -       |

## CHARIOT DE MÉNAGE 5 SEAUX

☆ Support de sac 100/130 L, fixe balai



| Code   | Désignation  | U.V. | Prix HT |
|--------|--|------|---------|
| 150567 | 2 seaux 15 L, 2 seaux pivotants 5 L et collecteur de déchets 120 L | 1    | -       |

## CHARIOT DE LAVAGE 2 SEAUX

☑ Polypropylène ☆ Roues directionnelles



| Code   | Désignation                                   | U.V. | Prix HT |
|--------|---|------|---------|
| 150566 | 18 L avec presse, presse à mâchoire verticale | 1    | -       |

## CHARIOT DE LAVAGE ÉCOLINE

☆ Mini-chariot compact, avec séparateur eau propre/sale



| Code   | Désignation  | U.V. | Prix HT |
|--------|--|------|---------|
| 150555 | 20 L, presse à plat amovible avec poignées démontables | 1    | -       |

## SEAUX



| Code   | Désignation                            | U.V. | Prix HT |
|--------|--|------|---------|
| 710211 | 1- Seau polyéthylène blanc, 12 L       | 1    | -       |
| 150569 | 2- Seau bleu, 5 L                      | 1    | -       |
| 150568 | 2- Seau rouge, 5 L                     | 1    | -       |
| 150571 | 2- Seau vert, 5 L                      | 1    | -       |
| 150573 | 2- Seau jaune, 5 L                     | 1    | -       |
| 150578 | 3- Seau polyéthylène, 10 L, modèle ECO | 1    | -       |

## RACLETTES ET BROSSES

☑ Nitrile ☆ Stérilisable 120°C

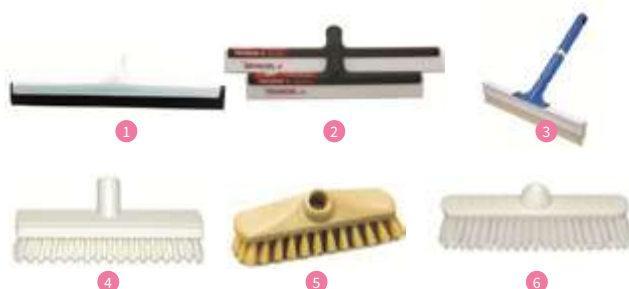

| Code   | Désignation   | U.V. | Prix HT |
|--------|---|------|---------|
| 710037 | 1- Raclette double lame polyester, stérilisable 120°C, L 550 mm | 1    | -       |
| 150504 | 1- Raclette double lame polyester, stérilisable 120°C, L 750 mm | 1    | -       |
| 710040 | 2- Raclette, L 350 mm   | 1    | -       |
| 710031 | 2- Raclette, L 450 mm   | 1    | -       |
| 150517 | 3- Raclette à manche pour plan de travail                       | 1    | -       |
| 150030 | 4- Frottoir, fibre polyester dure, L 265 mm                     | 1    | -       |
| 710077 | 4- Frottoir, fibre polyester dure, L 325 mm                     | 1    | -       |
| 710113 | 5- Lave pont dur, 230 mm  | 1    | -       |
| 710039 | 6- Balai, fibre polyester 1/2 dure blanche, L 280 mm            | 1    | -       |

## PLOT DE SÉCURITÉ

☆ Plot recto/verso avec indications bilingues français/anglais



| Code   | Désignation    | U.V. | Prix HT |
|--------|----------------|------|---------|
| 150553 | 270 mm x H 600 | 1    | -       |

## POTEAUX DE GUIDAGE



Longueur : 2 m

| Code   | Désignation              | U.V. | Prix HT |
|--------|--------------------------|------|---------|
| 012700 | Rouge, Ø 310 x H 1010 mm | 1    | -       |
| 012702 | Gris, Ø 310 x H 1010 mm  | 1    | -       |

## DÉBOUCHOIR ÉVIER ET SANITAIRE

☑ Caoutchouc ☑ Fibre nylon et plastique



| Code   | Désignation        | U.V. | Prix HT |
|--------|--------------------|------|---------|
| 467349 | 1- Ø 150 mm        | 1    | -       |
| 159083 | 2- Blanc, Ø 140 mm | 1    | -       |

## MANCHES POUR BALAIS ET RACLETTES

☆ Adaptables sur toutes nos références de balais, frottoirs et raclettes



| Code   | Désignation                                | U.V. | Prix HT |
|--------|--|------|---------|
| 710033 | 1- Fibre de verre, 1350 mm, embout cristal | 1    | -       |
| 150506 | 2- Aluminium anodisé, 1400 mm              | 1    | -       |

## SUPPORT BALAIS MURAL

☑ Polypropylène et caoutchouc ☆ Pour manche de Ø 9 à 35 mm



| Code   | Désignation   | U.V. | Prix HT |
|--------|---------------|------|---------|
| 150507 | Mural, 500 mm | 1    | -       |

## SERPILLIÈRES



| Code   | Désignation                                    | U.V. | Prix HT |
|--------|--|------|---------|
| 150575 | 1- Mop coton, 220 g, coton 90 %, douille à vis | 1    | -       |
| 150577 | 2- Manche à vis en acier chromé, Ø 21 mm       | 1    | -       |
| 150527 | 3- Seau 14 L avec essoreur pour mop coton      | 1    | -       |

## PELLES & BALAYETTES

☆ Couleurs variable selon arrivage



| Code   | Désignation  | U.V. | Prix HT |
|--------|--|------|---------|
| 710109 | 1- Pelle en acier laqué  | 1    | -       |
| 710106 | 2- Balai coco manche, 490 mm   | 1    | -       |
| 280046 | 3- Ensemble pelle / balayette plastique, couleur aléatoire               | 1    | -       |
| 150552 | 4- Ensemble balayette / pelle basculante avec couvercle, L totale 940 mm | 1    | -       |

## ÉPONGES



LOT DE 5,  
3 COULEURS ASSORTIES

| Code   | Désignation   | U.V. | Prix HT |
|--------|---|------|---------|
| 710328 | 1- Éponge spirale inox, 60 g, x 10                                | 1    | -       |
| 150196 | 2- Éponge végétale bordée blonde, 144 x 95 x 27 mm, x 10          | 1    | -       |
| 710342 | 3- 10 tampons à récurer vert Spontex, 150 x 230 x H 90 mm         | 1    | -       |
| 710348 | 4- Éponge à récurer spécial collectivités, 130 x 90 x 28 mm, x 10 | 1    | -       |
| 150182 | 5- Carrés vaisselle éponge 200 x 180 mm, x 5                      | 1    | -       |

## ÉPONGES ÉCORESPONSABLES

100% fibres recyclées de Polyester et coquilles de noix.

Microfibres recyclées

NEW  
2022



| Code     | Désignation                                       | U.V. | Prix HT |
|----------|---|------|---------|
| * 710361 | Éponges à récurer écoresponsables, lot de 10      | 1    | -       |
| * 710362 | Tampon à récurer marron, 225 x 150 mm, lot de 10  | 1    | -       |
| * 710363 | Rouleau à récurer marron, 6 m x 150 mm, lot de 10 | 1    | -       |
| * 710366 | Lavette microfibre, 380 x 400 mm, lot de 5        | 1    | -       |

## BALAIS SERPILLIÈRES



☆ Hyper absorbant

☆ Lavable à 90°C en autoclave

| Code   | Désignation  | U.V. | Prix HT |
|--------|--|------|---------|
| 150561 | 1- Pince pour lavage à plat, base plastique, 400 x 180 mm          | 1    | -       |
| 150562 | 2- Frange, coton et polyester, 400 x 170 mm, s'utilise avec 150561 | 1    | -       |
| 150532 | 3- Frange 100% polyester superabsorbante, 400 x 170 mm (150561)    | 1    | -       |
| 150563 | 4- Pince faubert, 175 mm   | 1    | -       |
| 150564 | 5- Frange faubert coton 340 g                                      | 1    | -       |
| 150560 | 6- Manche, aluminium anodisé, 1400                                 | 1    | -       |

## BROSSE ALIMENTAIRE

☆ Stérilisable



| Code   | Désignation | U.V. | Prix HT |
|--------|-------------|------|---------|
| 710083 | 205 mm      | 1    | -       |

## MANCHE COURT



| Code   | Désignation | U.V. | Prix HT |
|--------|-------------|------|---------|
| 150070 | 280 mm      | 1    | -       |

## BROSSE À ONGLE + CHAÎNETTE



| Code   | Désignation                                    | U.V. | Prix HT |
|--------|--|------|---------|
| 150518 | Brosse fibre dure, 128 x 45 mm                 | 1    | -       |
| 150520 | Chainette inox, livrée avec 2 crochets, 105 mm | 1    | -       |

## CUVETTE RONDE

☑ Polypropylène blanc



| Code   | Désignation  | U.V. | Prix HT |
|--------|--------------|------|---------|
| 140462 | Ø 390 mm, 9L | 1    | -       |

## WASSINGUES



| Code   | Désignation   | U.V. | Prix HT |
|--------|---------------|------|---------|
| 710232 | 1000 x 500 mm | 1    | -       |

## ROULEAU À RÉCURER



| Code   | Désignation   | U.V. | Prix HT |
|--------|---------------|------|---------|
| 710336 | 3000 x 150 mm | 1    | -       |

## GOUPILLON



| Code   | Désignation   | U.V. | Prix HT |
|--------|---------------|------|---------|
| 150085 | Ø 60 x 420 mm | 1    | -       |

## SUPPORTS SACS POUBELLES



| Code   | Désignation                                   | U.V. | Prix HT |
|--------|---|------|---------|
| 150373 | Support sac poubelle, acier brossé            | 1    | -       |
| 150374 | Support sac poubelle, fer vernis poudre epoxy | 1    | -       |
| 150375 | Adhésif rouge pour couvercle de support       | 1    | -       |
| 150376 | Adhésif vert pour couvercle de support        | 1    | -       |
| 150377 | Adhésif jaune pour couvercle de support       | 1    | -       |
| 150378 | Adhésif bleu pour couvercle de support        | 1    | -       |

## COLLECTEURS À DÉCHETS PÉLICAN

Inox

Fixation par 4 pinces sur le couvercle, nettoyage facile, 100% recyclable en fin de vie



Structure en tube inox ø 20 mm. Ouverture du sac par pédale et par principe de pincement sur demi couvercles.

| Code   | Désignation  | U.V. | Prix HT |
|--------|--|------|---------|
| 857940 | 1- Modèle sans habillage avec couvercle, 512 x 484 x H 900 mm, 110 L | 1    | -       |
| 857941 | 2- Modèle avec habillage avec couvercle, 512 x 484 x H 900 mm, 110 L | 1    | -       |

## CHARIOT PORTE-SAC POUBELLE 110 L

Inox Très robuste



Equippé de 2 roulettes, fixation par sangle, 450 x 360 x H 820 mm

| Code   | Désignation  | U.V. | Prix HT |
|--------|--|------|---------|
| 857911 | 450 x 360 x H 820 mm, 2 roulettes, fixation par sangle, 6 étiquettes | 1    | -       |

## CHARIOT PORTE-SAC POUBELLE 110 L

Inox



Tube inox de 20 mm sans recoin pour un nettoyage facile. Couvercle avec poignée intégrée et réceptacle en polypropylène. Démontable sans outil permettant le lavage au lave-vaisselle. 2 roulettes Ø 75 mm. Fixation du sac par sangle. Livré avec un jeu de 6 étiquettes adhésives couleurs avec pictogrammes tri sélectif.

| Code   | Désignation                               | U.V. | Prix HT |
|--------|---|------|---------|
| 857920 | 488 x 359 x H 864 mm, 2 roulettes Ø 75 mm | 1    | -       |
| 480694 | Élastique de rechange, Ø 8 mm pour 857920 | 1    | -       |

## PORTE-SAC 110 L CLIC-CLAC

Inox 2 roulettes pivotantes, structure monobloc



| Code   | Désignation          | U.V. | Prix HT |
|--------|----------------------|------|---------|
| 857930 | 590 x 405 x H 960 mm | 1    | -       |

L'HYGIÈNE ET L'ENTRETIEN

## POUBELLES TRI-SÉLECTIF 120 L



Poubelles 120 litres, corps gris, avec couvercle de couleur pour les différents types de déchets.

| Code   | Désignation                 | U.V. | Prix HT |
|--------|-----------------------------|------|---------|
| 150381 | Bleu, 550 x 485 x H 930 mm  | 1    | -       |
| 150384 | Vert, 550 x 485 x H 930 mm  | 1    | -       |
| 150385 | Jaune, 550 x 485 x H 930 mm | 1    | -       |
| 150387 | Rouge, 500 x 410 x H 820 mm | 1    | -       |

## POUBELLE D'IMMEUBLE 80 L



| Code   | Désignation  | U.V. | Prix HT |
|--------|--------------|------|---------|
| 150390 | 660 x 570 mm | 1    | -       |

## POUBELLES À PÉDALE

Polypropylène



Équipée de roues pour les modèles 90 L et 106 L. Modèle 45 L adapté pour la boutique.

| Code   | Désignation          | U.V. | Prix HT |
|--------|----------------------|------|---------|
| 150370 | 410 x H 600 mm, 45 L | 1    | -       |
| 150371 | 500 x H 670 mm, 70 L | 1    | -       |
| 150372 | 500 x H 820 mm, 90 L | 1    | -       |

Plastique



**Gilac**

| Code   | Désignation               | U.V. | Prix HT |
|--------|---------------------------|------|---------|
| 159082 | 245 x 195 x H 225 mm, 4 L | 1    | -       |

## POUBELLES ROULANTE 120 L



Équipée de 2 roues à bandage caoutchouc, prise frontale pour véhicule de collecte. Conforme à la norme EN 840-2.

| Code   | Désignation          | U.V. | Prix HT |
|--------|----------------------|------|---------|
| 150380 | 550 x 480 x H 930 mm | 1    | -       |



Galvanisé, montage sans outil. Avec couvercle, prise frontale, sans pédale. En polypropylène. Stérilisable. Résiste au chaud comme au froid. 2 larges roues arrière de Ø 100 mm pour une manipulation aisée. Dimensions : H 930 x L 550 x P 480 mm.

| Code   | Désignation   | U.V. | Prix HT |
|--------|---|------|---------|
| 150382 | Poubelle roulante, 120 L  | 1    | -       |
| 150383 | Pédale + anneau porte bacs, montage sur poubelle facile, sans outil | 1    | -       |

## SACS POUBELLE

NEW  
2022



| Code     | Désignation                                 | U.V. | Prix HT |
|----------|---|------|---------|
| 730522   | 500 sacs, 30 L, noir, 35 µ, norme NF        | 1    | -       |
| * 718403 | 400 sacs, 50 L, en PEBD noir 35 µ           | 1    | -       |
| 718405   | 200 sacs, 110 L, 45 µ                       | 1    | -       |
| 718407   | 100 sacs, 130 L, 45 µ                       | 1    | -       |
| 718408   | 100 sacs, 160 L, en PEHD 47 µ               | 1    | -       |
| 730527   | 100 sacs, 130 L, en PEBD gris renforcé 55 µ | 1    | -       |
| * 718409 | 100 sacs, 160 L, en PEBD gris renforcé 75 µ | 1    | -       |

POUBELLES, SACS POUBELLE 175

## ASPIRATEUR À EAU ET À POUSSIÈRE

☆ Aspirateur polyvalent et puissant, 60 décibels



Pour nettoyage des petites surfaces alimentaires. Aspiration sur moquettes, sols durs et aspirations liquides. Grande capacité, carrosserie polypropylène résistante aux chocs, cuve en acier inoxydable. 4 roues pivotantes. Flexible L 2000 mm, Ø 36 mm, + 2 tubes L 500 mm, Ø 36 mm. 200/240 V, 50/60 Hz

| Code   | Désignation                               | U.V. | Prix HT |
|--------|---|------|---------|
| 710518 | Aspirateur eau et poussières 20L, 1200 W  | 1    | -       |
| 710528 | Lot de 10 sacs pour aspirateur 710518 20L | 1    | -       |

## CENDRIER ANTI-VENT

☒ Acier inoxydable ☆ Spécial terrasse



A remplir d'eau pour une sécurité totale.

| Code   | Désignation   | U.V. | Prix HT |
|--------|---------------|------|---------|
| 032653 | 72 x Ø 100 mm | 1    | -       |

## CENDRIER 3 L

☒ Gris manganese ☆ Cendrier + poteau



Cendrier en 2 parties. Qualité spéciale extérieur traité boudérite NT. Système de verrouillage discret et sans clef, vidage par décrochage, signalétique cigarette. Fixation en 2 points au sol, visserie non fournie.

| Code   | Désignation       | U.V. | Prix HT |
|--------|-------------------|------|---------|
| 010436 | 245 x 95 x 960 mm | 1    | -       |

## CENDRIER CORBEILLE

☒ Inox et acier peint ☆ Contenance 132 cl



Intérieur amovible avec anse. Récipient à déchets en acier peint. Joint de protection autour des ouvertures pour éviter tout risque de blessure. Cendrier anti-feu en aluminium (matière lisse très facile à nettoyer).

| Code   | Désignation            | U.V. | Prix HT |
|--------|------------------------|------|---------|
| 010428 | 132 cl, 720 x Ø 257 mm | 1    | -       |

## ASPIRATEUR À POUSSIÈRE 9L

☆ Aspirateur compact et léger, 76 décibels



Adapté pour nettoyage des bureaux et petits locaux commerciaux. Équipement complet. Carrosserie ABS. Flexible L 1500 mm, Ø 32 mm + 3 tubes L 500 mm, Ø 32 mm. Dim : 335 x 390 x 305 mm, 200/240 V, 50/60 Hz

| Code   | Désignation                              | U.V. | Prix HT |
|--------|--|------|---------|
| 710515 | Aspirateur poussières 9L, 900 W          | 1    | -       |
| 710525 | Lot de 10 sacs pour aspirateur 710515 9L | 1    | -       |

## DESTRUCTEURS D'INSECTES VOLANTS

☆ À glue



Décliné en 15 W et 30 W. Installation murale ou posé sur un meuble. Pieds non fournis. Accès latéral pour une manipulation rapide et simple des plaques de glue. Bac récupérateur de débris amovible en aluminium. Ouverture modulable sur le dessus de l'appareil pour augmenter la diffusion de lumière UV ou protéger la plaque de glue et les tubes, d'éventuels dépôts. Structure aluminium et ABS. Conçu pour une utilisation avec des plaques de glue GLUPAC® imprégnées de phéromones. 230 Volts mono / 50 Hz.

| Code   | Désignation                              | U.V. | Prix HT |
|--------|--|------|---------|
| 730107 | HL 15, 40 m², 588 x 118 x 248 mm, 4,5 kg | 1    | -       |
| 730108 | HL 30, 80 m², 588 x 118 x 404 mm, 5,7 kg | 1    | -       |
| 730134 | Plaque GLUPAC (lot de 6 plaques)         | 1    | -       |

☆ Électrique



**BOURGEAT**

A poser ou à suspendre. Destructeur électronique en acier inoxydable. Facile à nettoyer. Alimentation 230 volts. Conforme à la norme Européenne EN 60335-2-59.

| Code   | Désignation                                 | U.V. | Prix HT |
|--------|---|------|---------|
| 731109 | 40 m², 360 x 140 x 260 mm, 2 x 8 W, EK 16   | 1    | -       |
| 480850 | Tube de recharge pour 731109                | 1    | -       |
| 731110 | 80m², 530 x 140 x 260 mm, 2 x 15 W, EK 30   | 1    | -       |
| 730133 | Tube de recharge pour 731110                | 1    | -       |
| 731111 | 240 m², 660 x 140 x 260 mm, 2 x 40 W, EK 80 | 1    | -       |
| 482027 | Tube de recharge pour 731111                | 1    | -       |

## PIÈGES



| Code   | Désignation  | U.V. | Prix HT |
|--------|--|------|---------|
| 730215 | 1- Contre les souris et rats "RATUCLAC", 190 x 280 mm, x 10  | 1    | -       |
| 730220 | 2- Contre les blattes, cafards, cancrelats, 65 x 35 mm, x 10 | 1    | -       |





# LES VÊTEMENTS

# 177

## SABOTS EZI SEKURIT

★ Extra léger (230 gr), coquille en composite



Conforme à la norme EN 20345 SRC.

| Code   | Désignation | U.V. | Prix HT |
|--------|-------------|------|---------|
| 774136 | T 36        | 1    | 72,15   |
| 774137 | T 37        | 1    | 72,15   |
| 774138 | T 38        | 1    | 72,15   |
| 774139 | T 39        | 1    | 72,15   |
| 774140 | T 40        | 1    | 72,15   |
| 774141 | T 41        | 1    | 72,15   |
| 774142 | T 42        | 1    | 72,15   |
| 774143 | T 43        | 1    | 72,15   |
| 774144 | T 44        | 1    | 72,15   |
| 774145 | T 45        | 1    | 72,15   |
| 774146 | T 46        | 1    | 72,15   |
| 774147 | T 47        | 1    | 72,15   |

## SABOTS SÉCURITÉ SILVO BLANCS



Sabot sécurité conforme à la norme CE EN ISO 20345:2004 SB E A SRC. Tige en microfibre respirante et résistante. Embout de sécurité acier 200 joules. Intérieur doublé "drytec". Semelle intérieure amovible. Semelle extérieure en polyuréthane légère et antidérapante. Lavable en machine à 30°C.

| Code   | Désignation | U.V. | Prix HT |
|--------|-------------|------|---------|
| 280434 | T 35        | 1    | 57,10   |
| 280435 | T 36        | 1    | 57,10   |
| 280436 | T 37        | 1    | 57,10   |
| 280437 | T 38        | 1    | 57,10   |
| 280438 | T 39        | 1    | 57,10   |
| 280439 | T 40        | 1    | 57,10   |
| 280440 | T 41        | 1    | 57,10   |
| 280441 | T 42        | 1    | 57,10   |
| 280442 | T 43        | 1    | 57,10   |
| 280443 | T 44        | 1    | 57,10   |
| 280445 | T 45        | 1    | 57,10   |
| 280446 | T 46        | 1    | 57,10   |

## CHAUSSURES DE SÉCURITÉ NOIRES



| Code   | Désignation | U.V. | Prix HT |
|--------|-------------|------|---------|
| 280184 | T 35        | 1    | 62,00   |
| 280185 | T 36        | 1    | 62,00   |
| 280186 | T 37        | 1    | 62,00   |
| 280187 | T 38        | 1    | 62,00   |
| 280188 | T 39        | 1    | 62,00   |
| 280189 | T 40        | 1    | 62,00   |
| 280190 | T 41        | 1    | 62,00   |
| 280191 | T 42        | 1    | 62,00   |
| 280192 | T 43        | 1    | 62,00   |
| 280193 | T 44        | 1    | 62,00   |
| 280194 | T 45        | 1    | 62,00   |
| 280195 | T 46        | 1    | 62,00   |
| 280196 | T 47        | 1    | 62,00   |

## MOCASSINS TOM BLANCS S2

- ☒ Embout en acier
- ★ Semelle antidérapante, imperméable



| Code   | Désignation | U.V. | Prix HT |
|--------|-------------|------|---------|
| 280427 | T 35        | 1    | 54,30   |
| 774036 | T 36        | 1    | 62,15   |
| 774037 | T 37        | 1    | 62,15   |
| 774038 | T 38        | 1    | 62,15   |
| 774039 | T 39        | 1    | 62,15   |
| 774040 | T 40        | 1    | 62,15   |
| 774041 | T 41        | 1    | 62,15   |
| 774042 | T 42        | 1    | 62,15   |
| 774043 | T 43        | 1    | 62,15   |
| 774044 | T 44        | 1    | 62,15   |
| 774045 | T 45        | 1    | 62,15   |
| 774046 | T 46        | 1    | 62,15   |

Mocassin sécurité à la norme CE ISO EN 20345/2004 S2 SRC.

Tige en Microfibre hydrofuge S2, très résistante et respirante de marque déposée. Semelle en polyuréthane Monodensité injecté, antidérapante, antistatique. Résistante aux huiles et aux acides. Semelle intérieure en latex antistatique lavable et amovible, traitée antibactériennes, antimycoses. Doubleur textile souple et respirante. Embout coquille d'acier, résistante aux chocs 200 joules, à la compression 1500 kg. Nettoyage avec une éponge humide et du savon.

## BOTTES SÉCURITÉ AGRO

- ☒ Embout en acier
- ★ Semelle antidérapante, imperméable



| Code   | Désignation | U.V. | Prix HT |
|--------|-------------|------|---------|
| 130536 | T36         | 1    | 34,00   |
| 130537 | T37         | 1    | 34,00   |
| 130538 | T38         | 1    | 34,00   |
| 130539 | T39         | 1    | 34,00   |
| 130540 | T40         | 1    | 34,00   |
| 130541 | T41         | 1    | 34,00   |
| 130542 | T42         | 1    | 34,00   |
| 130543 | T43         | 1    | 34,00   |
| 130544 | T44         | 1    | 34,00   |
| 130545 | T45         | 1    | 34,00   |
| 130546 | T46         | 1    | 34,00   |

Conformes à la norme EN 345 1SB, tige PVC haute résistance, traitée anti-bactérien. Coloris : blanc.

## SAMBO

- ☒ Embout composite, dessus cuir
- ★ Semelle antidérapante, antiperforation



Coloris : gris.  
Taille 39 à 48.

Classe de sécurité S3  
Norme EN ISO 20345 SRC  
Amagnétique, haute résistance à la chaleur et au déchirement, semelle EVA pour un confort optimal, absorption des chocs.

SUR DEMANDE

## TRAIL

- ☒ Embout en polycarbonate, dessus cuir et microfibre
- ★ Semelle antidérapante, antiperforation



Coloris : noir.  
Taille 35 à 48.

Classe de sécurité S3  
Norme EN ISO 20345 SRC  
Amagnétique, chaussant large, talon décroché, amorti sur coussin d'air, absorption des chocs au talon, maintien de la voûte plantaire.

SUR DEMANDE



## TREYK

- ☒ Embout en polycarbonate, dessus cuir et microfibre
- ★ Semelle antidérapante, antiperforation



Coloris : noir.  
Taille 35 à 48.

Classe de sécurité S3  
Norme EN ISO 20345 SRC  
Amagnétique, chaussant large, talon décroché, amorti sur coussin d'air, absorption des chocs au talon, maintien de la voûte plantaire.

SUR DEMANDE



## TAPIS ANTI-GLISSE



### LOT DE 4

Structure alvéolée en polyéthylène anti-glisse. Montage et démontage faciles par clipsage. Vendu par lot de 4 dalles, soit 1m<sup>2</sup>. Prix du lot.

| Code   | Désignation  | U.V. | Prix HT |
|--------|--------------|------|---------|
| 779011 | 500 x 500 mm | 1    | 83,00   |

## TAPIS ANTI-HUMIDITÉ

Semelle en caoutchouc et vinyle



Microfibre plus absorbante et lavable en machine à 30°C.

| Code   | Désignation           | U.V. | Prix HT |
|--------|-----------------------|------|---------|
| 150540 | 900 x 600 mm, ép.9 mm | 1    | 45,30   |

## VESTIAIRES

**SUR DEVIS, NOUS CONSULTER**

TOIT PLAT OU  
COIFFE INCLINÉE

Vestiaires équipés d'étagères, d'une serrure cadénassable (à clés sur demande), d'une barre porte manteaux (2 crochets), d'une cloison de séparation, d'une patère et d'un miroir.

AVEC OU SANS PIEDS



**CARAY**

MONTANT DE LA TAXE → P.202



NI REPRIS, NI ÉCHANGÉ  
COMMANDE SPÉCIALE  
DÉLAI FOURNISSEUR  
NON CONTRACTUEL

## OPTIONS DISPONIBLES

- 1 Toit incliné  
1, 2, 3 ou 4 cases



| Code   | Désignation                     |
|--------|---------------------------------|
| 280264 | 1 case, 300 x 490 x H 2140 mm   |
| 280256 | 1 case, 400 x 490 x H 2140 mm   |
| 280258 | 2 cases, 600 x 490 x H 2140 mm  |
| 280261 | 2 cases, 800 x 490 x H 2140 mm  |
| 280262 | 3 cases, 900 x 490 x H 2140 mm  |
| 280259 | 3 cases, 1200 x 490 x H 2140 mm |
| 280260 | 4 cases, 1200 x 490 x H 2140 mm |

- 2 Toit plat  
1, 2, 3 ou 4 cases



| Code   | Désignation                    |
|--------|--------------------------------|
| 280263 | 2 cases, 800 x 490 x H 1940 mm |
| 280257 | 2 cases, 600 x 490 x H 1940 mm |

- 3 Toit plat  
2, 4 ou 6 portes en L



| Code   | Désignation                      |
|--------|----------------------------------|
| 285591 | 2 portes, 415 x 500 x H 1800 mm  |
| 285592 | 4 portes, 800 x 500 x H 1800 mm  |
| 285593 | 6 portes, 1185 x 500 x H 1800 mm |

- 4 Toit plat  
4 cases superposées



| Code   | Désignation           |
|--------|-----------------------|
| 280267 | 600 x 490 x H 1800 mm |

## TABLIERS À USAGE UNIQUE



| Code   | Désignation  | U.V. | Prix HT |
|--------|--|------|---------|
| 730260 | 1200 x 700 mm, ép 25 µ, en polypropylène, x 100    | 1    | -       |
| 799930 | 1200 x 700 mm, ép 25 µ, en polyéthylène, 10 x 1000 | 1    | -       |

## TABLIERS VALET AVEC OU SANS POCHE

Toile 50% polyester, 50% coton  250g/m<sup>2</sup>



| Code              | Désignation        | U.V. | Prix HT |
|-------------------|--------------------|------|---------|
| <b>Avec poche</b> |                    |      |         |
| 130150            | Blanc, 102 x 95 cm | 1    | -       |
| 130151            | Noir, 102 x 95 cm  | 1    | -       |
| 130152            | Gris, 102 x 95 cm  | 1    | -       |
| 130160            | Bleu, 102 x 95 cm  | 1    | -       |
| <b>Sans poche</b> |                    |      |         |
| 130145            | Blanc, 102 x 95 cm | 1    | -       |
| 130155            | Bleu, 102 x 95 cm  | 1    | -       |

## SPÉCIAL PLONGE

Vinyl blanc  
 Résistance à 50°C. Réglage au cou.  
 Norme EN 89/686



| Code   | Désignation | U.V. | Prix HT |
|--------|-------------|------|---------|
| 130175 | 100 x 75 cm | 1    | -       |
| 774001 | 115 x 90 cm | 1    | -       |

## TABLIER DE PROTECTION

Polyester  
 Résistance de 0° à 130°C. Réglage au cou, fixation arrière crochet et élastique. Norme EN 89/686



| Code   | Désignation | U.V. | Prix HT |
|--------|-------------|------|---------|
| 130130 | 115 x 90 cm | 1    | -       |

## TABLIER DE MAREYEUR

Polyuréthane bleu  
 Résistance de 0° à 85°C.  
 Nettoyage 60°C. Norme CE EN647



| Code   | Désignation | U.V. | Prix HT |
|--------|-------------|------|---------|
| 130217 | 115 x 90 cm | 1    | -       |

## CHEF BLANC

100% coton  Tablier large enroulant la taille



| Code   | Désignation                 | U.V. | Prix HT |
|--------|-----------------------------|------|---------|
| 130135 | Chef blanc, 102 x 90 cm     | 1    | -       |
| 130140 | 1/2 chef blanc, 102 x 60 cm | 1    | -       |

## TABLIER DE BOUCHER

Cotte de maille inox  Réversible, souple, harnais VITOFIX. Norme EN412



| Code   | Désignation                         | U.V. | Prix HT |
|--------|-------------------------------------|------|---------|
| 100046 | Petit modèle (-1,65m), 600 x 560 mm | 1    | -       |
| 100047 | Grand modèle (+1,65m), 750 x 560 mm | 1    | -       |

## VESTES PREMIUM

50% polyester, 50% coton ☆ Col officier, dos cintré

| Code   | Désignation | U.V. | Prix HT |
|--------|-------------|------|---------|
| 280073 | T 0         | 1    | -       |
| 280075 | T 1         | 1    | -       |
| 280077 | T 2         | 1    | -       |
| 280079 | T 3         | 1    | -       |
| 280081 | T 4         | 1    | -       |
| 280083 | T 5         | 1    | -       |
| 280084 | T 6         | 1    | -       |



1 poche intérieure, oeillets d'aération sous les bras. 10 boutons pressions.

**molinel**

100% coton ☆ Col officier, dos cintré

| Code   | Désignation | U.V. | Prix HT |
|--------|-------------|------|---------|
| 280085 | T 0         | 1    | -       |
| 280086 | T 1         | 1    | -       |
| 280087 | T 2         | 1    | -       |
| 280088 | T 3         | 1    | -       |
| 280089 | T 4         | 1    | -       |
| 280090 | T 5         | 1    | -       |
| 280091 | T 6         | 1    | -       |



1 poche intérieure, oeillets d'aération sous les bras. Boutons cousus.

## VESTE BLAKE

65% polyester, 35% coton ☆ Col officier



| Code   | Désignation | U.V. | Prix HT |
|--------|-------------|------|---------|
| 280197 | T 1         | 1    | -       |
| 280198 | T 2         | 1    | -       |
| 280199 | T 3         | 1    | -       |
| 280200 | T 4         | 1    | -       |
| 280201 | T 5         | 1    | -       |
| 280202 | T 6         | 1    | -       |



Manches longues, poche crayon double compartiment sur manche gauche, revers arrondi sur bas de manches, boutons pression calottés gris.

## CUISINIER BLAKE

65% polyester, 35% coton ☆ Ceinture élastiquée



| Code   | Désignation | U.V. | Prix HT |
|--------|-------------|------|---------|
| 280203 | T 38        | 1    | -       |
| 280204 | T 40        | 1    | -       |
| 280205 | T 42        | 1    | -       |
| 280206 | T 44        | 1    | -       |
| 280207 | T 46        | 1    | -       |
| 280208 | T 48        | 1    | -       |
| 280209 | T 50        | 1    | -       |
| 280210 | T 52        | 1    | -       |
| 280245 | T 54        | 1    | -       |
| 280246 | T 56        | 1    | -       |
| 280247 | T 58        | 1    | -       |
| 280248 | T 60        | 1    | -       |



Plis devant, 2 poches devant en biais, 1 poche arrière passepoilée, braguette glissière, EJ 84 cm.

## PANTALON PREMIUM

100% coton

☆ Blanc et bleu, ceinture élastique

| Code   | Désignation | U.V. | Prix HT |
|--------|-------------|------|---------|
| 280092 | T 36        | 1    | -       |
| 280093 | T 38        | 1    | -       |
| 280094 | T 40        | 1    | -       |
| 280095 | T 42        | 1    | -       |
| 280096 | T 44        | 1    | -       |
| 280097 | T 46        | 1    | -       |
| 280098 | T 48        | 1    | -       |
| 280099 | T 50        | 1    | -       |
| 280100 | T 52        | 1    | -       |
| 280101 | T 54        | 1    | -       |
| 280102 | T 56        | 1    | -       |
| 280103 | T 58        | 1    | -       |
| 280104 | T 60        | 1    | -       |



2 poches devant, 1 poche arrière, braguette à bouton.

## PANTALON CUISINIER

Coton, polyester

☆ Ceinture à passants

| Code   | Désignation | U.V. | Prix HT |
|--------|-------------|------|---------|
| 280105 | T 36        | 1    | -       |
| 280106 | T 38        | 1    | -       |
| 280107 | T 40        | 1    | -       |
| 280108 | T 42        | 1    | -       |
| 280109 | T 44        | 1    | -       |
| 280110 | T 46        | 1    | -       |
| 280111 | T 48        | 1    | -       |
| 280112 | T 50        | 1    | -       |
| 280113 | T 52        | 1    | -       |
| 280114 | T 54        | 1    | -       |



Poche arrière passepoilée, braguette glissière, EJ 84 cm.

## CUISINIER BLANC



| Code   | Désignation | U.V. | Prix HT |
|--------|-------------|------|---------|
| 281063 | T 40        | 1    | -       |
| 281542 | T 42        | 1    | -       |
| 283919 | T 44        | 1    | -       |
| 281064 | T 46        | 1    | -       |



## GILET ANTI-FROID

65% polyester, 35% coton. Doublure 100% polyester

☆ Fermeture zip. Norme CE EN 340

| Code   | Désignation | U.V. | Prix HT |
|--------|-------------|------|---------|
| 716751 | S           | 1    | -       |
| 716752 | M           | 1    | -       |
| 716753 | L           | 1    | -       |
| 716797 | XL          | 1    | -       |
| 716759 | XXL         | 1    | -       |



## GILET ANTI-FROID URGENCE

**molinel**

| Code   | Désignation | U.V. | Prix HT |
|--------|-------------|------|---------|
| 280500 | M           | 1    | -       |
| 280501 | L           | 1    | -       |
| 280502 | XL          | 1    | -       |
| 280503 | XXL         | 1    | -       |



NI REPRIS, NI ÉCHANGÉ  
COMMANDE SPÉCIALE  
DÉLAI FOURNISSEUR  
NON CONTRACTUEL

# VESTES, PANTALONS & GILETS ANTI-FROID 181

LES VÊTEMENTS

Pour plus d'information sur les gammes de vêtements,  
nous consulter

Robuя



## VESTE MIXTE NERO MANCHES COURTES

☑ Polyester coton



Coloris : blanc, denim, noir, pistache, anthracite, moka, kaki, prune, bordeaux, fushia, turquoise, melon, camouflage.

Taille 0 à 6.

Col officier, devant fermé par boutons pressions cachés, liseré de couleur sur la poche stylo, manches courtes finies par ourlets, poche stylo plaquée sur la manche gauche au porter.

## VESTE MIXTE NERO MANCHES LONGUES

☑ Polyester coton



Coloris : fushia, pistache, noir, anthracite.

Taille 0 à 6.

Col officier, devant fermé par boutons pressions cachés, manches longues finies par poignets ouverts, 1 poche sur la manche gauche au porter avec broderie, bavette de marquage milieu dos maintenue, bas de veste fini par ourlet.

## VESTE MIXTE DUNES

☑ Polyester Tencel Seaqual



Coloris : blanc/océan, noir/océan, olive/noir.

Taille 0 à 6.

Boutons pressions cachés, empiècement maille sous bras, poche poitrine passepoilée, passepoil contrasté découpes côtés et liseré contrastés.

## VESTE DE CUISINE ENERGY MANCHES COURTES



☑ Polyester coton



Coloris : blanc/anthracite, blanc/rouge, blanc/noir, blanc/marron, blanc/blanc.  
Taille 0 à 6.

Boutons pressions cachés, col officier, parement de couleur sur plastron et poche poitrine, manches courtes, 1 poche stylo sur manche, maille respirante sur les côtés, longueur dos 77 cm.

## VESTE DE CUISINE ENERGY MANCHES LONGUES



☑ Polyester coton



Coloris : blanc/anthracite, blanc/rouge, blanc/noir, blanc/marron, blanc/blanc.  
Taille 0 à 6.

Boutons pressions cachés, col officier, parement de couleur sur plastron et poche poitrine, manches courtes, 1 poche stylo sur manche, maille respirante sur les côtés, longueur dos 77 cm.

## PANTALON ARENAL



☑ Polyester coton



Coloris : blanc, rayé marine, écru, gris, gris chiné, moka, noir.  
Taille 0 à 6.

2 poches cavalières, 1 poche passepoilée dos, 1 poche portable à soufflet jambe droite au porté fermée par un velcro, pinces genoux.

## PANTALON TIMEO



☑ Polyester coton



Coloris : blanc, rayé noir, moka, noir, anthracite, pied de poule, denim.  
Taille 34 à 58.

Ceinture fermée par un bouton clou, passants à la ceinture + élastiques sur les côtés, braguette fermée par boutons pression cachés, poches italiennes, poche dos plaquée au côté droit au porter, poche dos fermée par un bouton pression, pinces dos, bas de jambes finis par ourlets, longueur entrejambe T42 : 82 cm.



NI REPRIS, NI ÉCHANGÉ  
COMMANDE SPÉCIALE  
DÉLAI FOURNISSEUR  
NON CONTRACTUEL

## CHASUBLE EZAC

100% coton



Coloris : écreu, noir, denim, anthracite, pistache, framboise.  
Taille unique.

Bretelles contrastées avec calottes gravées ROBUR, biais contrasté haut bavette, découpe bavette, pattes de serrage côtés réglables avec 3 boutons pression, 1 grande poche centrale à compartiments dont 1 poche stylo, longueur mi-cuisse.

## TABLIER PISE

100% coton



Coloris : blanc, marine, noir.  
Taille unique.

Tablier à bavette, longueur tour de cou : 60 cm, grande poche centrale, ceinture lacette tresse, hauteur : 105 cm, largeur : 100 cm, longueur ceinture : 100 cm.

## CASQUETTE CHELSY

100% coton



Coloris : noir, gris, blanc, bordeaux, kaki, bleu chambray, denim.  
Taille unique.

Réglable au dos par auto-agrippant, 6 panneaux, panneau avant renforcé, visière précourbée, œillets surpiqués.

## CHAUSSURES CLARCK



Coloris : noir/rouge, gris/blanc.  
Taille 35 à 47.

Baskets de sécurité S2, norme CE EN 20345 : 2011, tige en microfibre, coque composite, semelle anti-dérapante.





## DIEGO

☑ 100% polyester



Coloris : blanc, abricot, marine, anis, ciel, rose, framboise.  
Taille 0 à 6.

Manches longues montées, 2 poches basses, fermeture centrale par 5 pressions, longueur 78 cm.



## MARC

☑ 65% polyester, 35% coton



Coloris : blanc, marine, anis, ciel, rosa, framboise, charbon, parme, gris perle, nattier, cacao, choco, corail, noir, lin, taupe.  
Taille 0 à 6.

Taille totalement élastiquée, pas de poche, pas de bragette, entrejambe 75 cm.



## LAURIE

☑ 65% polyester, 35% coton

☆ Plusieurs longueurs de manches



Coloris : rosa/blanc, parme/pomme, gris perle/rosa, blanc/rosa, anis/rosa.  
Taille 0 à 6.

1 poche poitrine avec passepoil contrasté, 2 poches basses plaquées avec passepoil contrasté, fermeture centrale par 5 pressions couleurs ton sur ton, fentes côtés, longueur 80 cm.

## CALI

☑ 65% polyester, 35% coton



Coloris : ice/blanc, pomme/blanc, abricot/blanc, rosa/blanc.  
Taille 0 à 6.

Encolure carrée, manches courtes kimono, 1 poche poitrine avec parement blanc et passepoil charbon, 2 poches basses avec parement blanc et passepoil charbon, fermeture centrale par 5 pressions, fentes côtés, longueur 75 cm.



## JOSY

☑ 65% polyester, 35% coton

☆ Plusieurs longueurs de manches



Coloris : blanc, ciel, parme, vert.  
Taille 0 à 6.

1 poche poitrine plaquée, 2 poches basses plaquées, ceinture amovible, fermeture centrale par 6 grippers, longueur 105 cm.

## MAEVA

☑ 65% polyester, 35% coton



Coloris : blanc/noir.  
Taille 0 à 6.

Col rond, manches courtes montées, 2 poches poitrine plaquée, 2 poches basses plaquées, fermeture centrale par 6 pressions, longueur 90 cm.



NI REPRIS, NI ÉCHANGÉ  
COMMANDE SPÉCIALE  
DÉLAI FOURNISSEUR  
NON CONTRACTUEL



|  |                    |
|--|--------------------|
| CHARIOTS DE LAVAGE.....                            | 172                |
| CHARIOTS D'ÉGOUTTAGE DE BACS GN.....               | 149                |
| CHARIOTS OPTIMO.....                               | 150                |
| CHARIOTS PORTE-BACS.....                           | 156                |
| CHARIOTS POUR CASIERS DE LAVAGE.....               | 158                |
| CHARLOTES.....                                     | 169                |
| CHAUFFE-LAIT.....                                  | 78                 |
| CHAUFFE-EAU.....                                   | 78                 |
| CHAUSSURES DE SÉCURITÉ.....                        | 178                |
| CHEVALETS ALLERGÈNES.....                          | 114                |
| CHEVALETS ARDOISE.....                             | 73                 |
| CHINOIS.....                                       | 137                |
| CISEAUX.....                                       | 96                 |
| CLELIA.....  | 9                  |
| CLERY.....   | 7                  |
| CLIP BOX YPSILON.....                              | 38                 |
| CLIPS DE COULEURS.....                             | 158                |
| CLOCHE À FROMAGE.....                              | 82                 |
| CLOCHE INOX.....                                   | 17, 23             |
| CLOCHES.....                                       | 17                 |
| COCOON.....  | 29                 |
| COLLECTEUR À DÉCHETS.....                          | 174                |
| COLOSSEO.....                                      | 39                 |
| COMPARTIMENTS INCLINÉS POUR VERRES.....            | 158                |
| COMPOTIERS.....                                    | 9, 18, 25          |
| CONTENEUR BRUTE ROND.....                          | 164                |
| CONTENEUR CARRÉ À INGRÉDIENTS.....                 | 141                |
| CONTENEURS CYLINDRIQUES.....                       | 164                |
| CONTENEURS ISOTHERMES.....                         | 130, 131           |
| COQUETIERS.....                                    | 81                 |
| CORBILLE À FRUITS.....                             | 82                 |
| CORBILLES.....                                     | 52                 |
| CORNE.....   | 101                |
| COSY.....  | 33                 |
| COTALOS.....                                       | 50                 |
| COUPE À GLACE.....                                 | 36, 37             |
| COUPE PAIN.....                                    | 95                 |
| COUPE PAIN TP180.....                              | 126                |
| COUPE VOLAILLE.....                                | 96                 |
| COUPE-ANANAS.....                                  | 119                |
| COUPE-LÉGUMES.....                                 | 119                |
| COUELLE ÉVASÉE.....                                | 9, 25              |
| COUELLES.....                                      | 18                 |
| COUELLES MÉLAMINE.....                             | 20                 |
| COUPE-OEUF.....                                    | 97                 |
| COUPE-PATE.....                                    | 101                |
| COUPEAU À PIZZA.....                               | 50                 |
| COUPEAU À STEAK.....                               | 50                 |
| COUPEAU À ZESTER.....                              | 97                 |
| COUPEAU DESSERT FELIX.....                         | 21, 49             |
| COUPEAU FENDEUR TARTINEUR.....                     | 50                 |
| COUPEAUX.....                                      | 92, 93, 94, 95, 97 |
| COUPEAUX À PAIN.....                               | 53, 92, 93, 94, 95 |
| COUVERCLE "EXCELLENCE".....                        | 132                |
| COUVERCLE PAPIER.....                              | 58, 59             |
| COUVERCLES POUR PLATEAUX.....                      | 21, 23, 128        |
| COUVERCLES CARTON.....                             | 107                |
| COUVERCLES FIBRE DE CANNE.....                     | 62                 |
| COUVERCLES MODULUS.....                            | 141                |
| COUVERCLES POUR BACS ALTO+ ET CRISTAL+.....        | 140                |
| COUVERCLES POUR BACS GASTRONORMES.....             | 139                |
| COUVERCLES POUR BOL, RAVIER, RAMEQUIN.....         | 18                 |
| COUVERTS À SALADE.....                             | 87                 |
| COUVERTS BAMBOU.....                               | 61                 |
| COUVERTS BOIS.....                                 | 61                 |
| COUVERTS ENFANT.....                               | 21, 22             |
| COUVERTS ERGONOMIQUES.....                         | 22                 |
| CRÈME À RÉCURER.....                               | 170                |
| CRÉPIÈRE À GAZ.....                                | 126                |
| CRÉPIÈRE ÉLECTRIQUE.....                           | 126                |
| CUILLÈRE À CAFÉ.....                               | 23, 128            |
| CUILLÈRE À RAGOUT.....                             | 99                 |
| CUILLÈRE DESSERT FELIX.....                        | 21, 49             |
| CUILLÈRES À GLACE.....                             | 37                 |
| CUILLÈRES DE SERVICE.....                          | 87, 88             |
| CUISEUR À OEUF.....                                | 81                 |
| CUISEUR À RIZ.....                                 | 136                |
| CURVE.....   | 88                 |
| CUTTER COUPE-LÉGUMES.....                          | 124                |
| CUVETTE RONDE.....                                 | 173                |
| CUVIERS.....                                       | 152                |
| CYLINDRIQUE.....                                   | 10, 33, 34         |
| DALLE CALLEBOTIS.....                              | 179                |
| DARIOLES RONDES.....                               | 107                |
| <b>D</b>   |                    |
| D'CLINE.....                                       | 28                 |
| DÉBOUCHOIR ÉVIER.....                              | 172                |
| DÉCAPANT FOUR.....                                 | 171                |
| DÉCAPSULEUR.....                                   | 46                 |
| DÉCONTAMINANT FRUITS ET LÉGUMES.....               | 171                |
| DÉCORE-CITRON.....                                 | 97                 |
| DÉCOUPOIRS.....                                    | 101                |
| DÉGRAISSANT DÉSINFECTANT.....                      | 170                |
| DELICE.....  | 37                 |
| DELTA.....   | 7, 32              |
| DENTELLES.....                                     | 63                 |
| DÉROULEUR INOX.....                                | 120                |
| DÉSINSECTISEUR.....                                | 176                |
| DESSOUS DE PLAT.....                               | 90                 |
| DESTRUCTEUR D'INSECTES.....                        | 176                |
| DÉTARTRANT SANITAIRE.....                          | 171                |
| DÉTECTEUR DE CO2.....                              | 169                |
| DÉTERGENT DÉGRAISSANT.....                         | 170                |
| DÉTERGENT DÉSINFECTANT.....                        | 170                |
| DÉVIDOIR UNIVERSEL.....                            | 120                |
| DIAMOND.....                                       | 14                 |
| DISTRIBUTEUR À BOBINES.....                        | 166                |
| DISTRIBUTEUR À COUVERTS.....                       | 51                 |
| DISTRIBUTEUR À KITS VISITEUR.....                  | 168                |
| DISTRIBUTEUR À POCHE.....                          | 102                |
| DISTRIBUTEUR DE CALOTS.....                        | 168                |
| DISTRIBUTEUR DE CÉRÉALES.....                      | 82                 |
| DISTRIBUTEUR DE CHARLOTES.....                     | 169                |
| DISTRIBUTEUR DE GANTS.....                         | 169                |
| DISTRIBUTEUR DE GEL HYDROALCOOLIQUE.....           | 169                |
| DISTRIBUTEUR DE GOBELETS.....                      | 59                 |
| DISTRIBUTEUR DE MASQUES.....                       | 169                |
| DISTRIBUTEUR DE PAPIER CUISSON.....                | 109                |
| DISTRIBUTEUR DE SERVIETTES.....                    | 70                 |
| DISTRIBUTEUR D'ÉTIQUETTES.....                     | 114                |
| DISTRIBUTEUR ESSUIE-MAINS.....                     | 166                |
| DISTRIBUTEUR SAVON.....                            | 167                |
| DOUCHETTES.....                                    | 161                |
| DOUILLES À PÂTISSERIE.....                         | 102                |
| <b>E</b>   |                    |
| EASY.....  | 28                 |
| EBRO.....  | 28, 34             |
| ÉCHELLE DE PRÉPARATION.....                        | 99                 |
| ECHO.....  | 48                 |
| ÉCO.....   | 48                 |
| ÉCUMOIRE.....                                      | 99                 |
| EGOUTTOIR À CARAFE.....                            | 46                 |
| EGOUTTOIR POUR BACS ALTO+ ET CRISTAL+.....         | 140                |
| EGOUTTOIR POUR BACS GASTRONORMES.....              | 138                |
| EKIO.....  | 33                 |
| ELEGANCE.....                                      | 38                 |
| ELEGANZA.....                                      | 78                 |
| ELISA.....   | 39                 |
| ÉMINCEUR À LÉGUMES.....                            | 97                 |
| EMPILO.....  | 9, 25              |
| ENREGISTREUR MÉCANIQUE<br>SURGELÉS/RÉFRIGÉRÉS..... | 113                |
| ENTONNOIR À SEL ET POIVRE.....                     | 54                 |
| ENTONNOIRS.....                                    | 100, 103, 137      |
| ÉPLUCHEURS.....                                    | 97, 119            |
| ÉPLUCHEUSE EP10 TA.....                            | 118                |
| ÉPONGES.....                                       | 173                |
| ÉPONGES POUR FEUTRE CRAIE.....                     | 73                 |
| ÉQUEUTEUR À TOMATE.....                            | 97                 |
| ESKALE.....  | 36                 |
| ESSOREUSE À SALADE.....                            | 120                |
| ESSUIE-MAIN.....                                   | 166                |
| ESSUIE-VERRES.....                                 | 167                |
| ÉTAGÈRES GASTRO 2/3.....                           | 163                |
| ÉTAGÈRES MOBILES.....                              | 128, 163           |
| ÉTAGÈRES MURALES.....                              | 163                |
| ÉTIQUETEUSE.....                                   | 115                |
| ÉTIQUETTES.....                                    | 73, 79             |
| ÉTIQUETTES ALLERGÈNES.....                         | 114                |
| ÉTIQUETTES ARDOISES.....                           | 73                 |
| ÉTIQUETTES NÉON.....                               | 73                 |
| ÉTIQUETTES TRAÇABILITÉ.....                        | 114, 115           |
| EUROPA.....  | 8                  |
| ÉVOLUTION.....                                     | 10                 |
| EXPRESS.....                                       | 48                 |
| EXTRACTEUR DE JUS.....                             | 125                |
| <b>F</b>   |                    |
| FAITOUT.....                                       | 132                |
| FARMHOUSE.....                                     | 76                 |
| FAST FOOD.....                                     | 86                 |

|                             |          |   |            |                                     |          |
|-----------------------------|----------|---|------------|-------------------------------------|----------|
| FELIX .....                 | 21, 49   | GOBELETS MÉLAMINE .....                     | 20         | LYRE.....                           | 97       |
| FESTON .....                | 10       | GOUPILLON.....                              | 173        | LYS.....                            | 29       |
| FEUTRE NOIR .....           | 115      | GRAPPIN À VIANDE .....                      | 99         | <b>M</b>                            |          |
| FEUTRES CRAIE.....          | 73       | GRILL.....                                  | 133        | MACHINE À CAFÉ.....                 | 77       |
| FIBRE BAMBOU .....          | 19       | GRILLE À PIZZA .....                        | 108        | MACHINE SOUS VIDE .....             | 64       |
| FICTION .....               | 21, 49   | GRILLE PAIN .....                           | 81         | MALLETTE À USTENSILES.....          | 95       |
| FILET BORDEAUX .....        | 12       | GRILLES.....                                | 108        | MANCHES POUR BALAIS ET RACLETTES .. | 172, 173 |
| FILET DELFT .....           | 12       | <b>H</b>                                    |            | MANCHON ISOLANT .....               | 59       |
| FILM ÉTIRABLE .....         | 120      | HABANA.....                                 | 40         | MANDOLINE .....                     | 118      |
| FILTRE À HUILE.....         | 126      | HANDICAP .....                              | 22         | MANIQUES .....                      | 142      |
| FILTRES À CAFÉ .....        | 77       | HEAT SYSTEM.....                            | 17         | MANNE À VIENNOISERIE.....           | 156      |
| FINEO .....                 | 7        | HORIZON.....                                | 7          | MANNE PÂTISSIERE .....              | 156      |
| FJORDS.....                 | 7        | HOSTERIA.....                               | 37         | MARASKA.....                        | 54       |
| FLACON À POMPE .....        | 75       | HÔTELIÈRE UNIE.....                         | 10         | MARMITE À POTAGE.....               | 81       |
| FLACONS VERSEURS.....       | 101      | HOUSSES POUR CHARIOTS... 138, 148, 149, 151 |            | MARMITE TRAITEUR .....              | 132      |
| FLEXIPAN.....               | 104      | HOUSSES POUR TRANCHEUR.....                 | 127, 151   | MASQUES 3 PLIS.....                 | 169      |
| FLUID.....                  | 45       | <b>I</b>                                    |            | MATRIS.....                         | 13       |
| FLUIDE.....                 | 44       | INDRO.....                                  | 45         | MAUI.....                           | 31       |
| FLUTE À CÉRÉALES .....      | 82       | INK.....                                    | 26         | MEKKANO.....                        | 16       |
| FONTAINE À EAU .....        | 162      | IRIS .....                                  | 30         | MÉNAGÈRES.....                      | 54       |
| FONTAINE ISOTHERME .....    | 78       | ISIS .....                                  | 32         | MENU SHADES .....                   | 34       |
| FONTAINE JUS DE FRUIT ..... | 76       | ISLA .....                                  | 9, 33      | MESURE À CAFÉ .....                 | 77       |
| FOODBOX.....                | 129      | ISLANDE .....                               | 40         | MEUBLES MURAUX .....                | 161      |
| FOOD'JI.....                | 9        | <b>K</b>                                    |            | MEUBLES SELFS OASIS.....            | 146      |
| FORUM .....                 | 40       | KAZUB .....                                 | 16         | MINIATURE .....                     | 24       |
| FOUET GÉANT .....           | 100      | KILNER .....                                | 76         | MINUTEURS .....                     | 110      |
| FOUETS .....                | 101      | KIT PHARMACIE .....                         | 168        | MISURA .....                        | 45       |
| FOUR À CONVECTION .....     | 127      | KIT VISITEUR.....                           | 168        | MIXER DE BAR SANTOS.....            | 46, 125  |
| FOUR MICRO-ONDES.....       | 127      | KITS MAINTIEN POUR PETITE VAISSELLE .....   | 149        | MIXERS PLONGEANTS.....              | 123      |
| FOURCHETTE DE SERVICE.....  | 87, 98   | KOLO .....                                  | 50         | MODULUS.....                        | 141      |
| FRANGE.....                 | 173      | KOLOREO .....                               | 26         | MOLINEL HASSON .....                | 184, 185 |
| FRESHBOX .....              | 129      | KRATER .....                                | 14, 31     | MONA .....                          | 53       |
| FRIDA.....                  | 74       | KURO.....                                   | 13, 16     | MONDIAL.....                        | 58       |
| FRIGOVERRE .....            | 129      | <b>L</b>                                    |            | MOON.....                           | 30       |
| FRITEUSE .....              | 126      | LAITIÈRE.....                               | 76         | MOP COTON.....                      | 173      |
| FROTTOIR.....               | 172      | LAMPES INFRA-ROUGE .....                    | 80         | MOUCHOIRS .....                     | 166      |
| FUSILS.....                 | 96       | LAPIN.....                                  | 21         | MOUFLES DE PROTECTION .....         | 142      |
| <b>G</b>                    |          | LAVE-MAINS .....                            | 162        | MOULE À POMME.....                  | 97       |
| GANTS ANTI-CHALEUR .....    | 142      | LAVE-PONT .....                             | 172        | MOULES À PÂTISSERIE .....           | 107      |
| GANTS ANTI-COUPURE.....     | 116, 142 | LAVETTES MICROFIBRES .....                  | 167, 173   | MOULES ALUMINIUM .....              | 107      |
| GANTS ANTI-FROID .....      | 142      | LEAF .....                                  | 58         | MOULES CARTON.....                  | 106      |
| GANTS COTTE DE MAILLE ..... | 142      | LÉGUMIER .....                              | 85         | MOULIN À LÉGUMES .....              | 119      |
| GANTS LATEX .....           | 167, 169 | LILITOUCH .....                             | 19, 41, 43 | MOUTARDIER .....                    | 54       |
| GANTS NITRIL .....          | 167, 169 | LIQUIDE DE LAVAGE DES VERRES.....           | 171        | MOUVETTE .....                      | 87, 98   |
| GANTS TEMP-COOK .....       | 142      | LIQUIDE RINÇAGE SÉCHAGE.....                | 171        | MR CHEF.....                        | 29       |
| GANTS TEMP-ICE.....         | 142      | LOG.....                                    | 40         | MUGHETTO .....                      | 36       |
| GANTS VINYL .....           | 169      | LOLA.....                                   | 40         | MUGS .....                          | 32, 33   |
| GASTRO'COOK .....           | 24       | LOUCHE.....                                 | 99         | MYKONOS.....                        | 27       |
| GASTROFLEX.....             | 105      | LOUCHE GÉANTE .....                         | 100        | <b>N</b>                            |          |
| GEL HYDROALCOOLIQUE.....    | 169, 170 | LOUCHES DE SERVICE .....                    | 87, 88     | NAPPE DAMASSÉE .....                | 69       |
| GEL MAIN DÉSINFECTANT ..... | 171      | LOUCHETTE .....                             | 88         | NAPPE NON TISSÉE .....              | 69       |
| GELATO .....                | 37       | LUMEN.....                                  | 16         | NATUR.....                          | 53       |
| GIGOGNE.....                | 40       | LUNA.....                                   | 15         | NETTOYANT DÉSINFECTANT .....        | 170      |
| GILET ANTI-FROID.....       | 181      | LUNETTES DE PROTECTION .....                | 169        | NETTOYANT DÉTARTRANT .....          | 170      |
| GOBELET À BEC .....         | 22       |   |            | NETTOYANT INOX .....                | 170      |
| GOBELETS CARTON .....       | 58, 59   |   |            | NETTOYANT SOLS/MUR.....             | 170      |
| GOBELETS COPOLYESTER .....  | 41       |   |            |                                     |          |

|                                |           |                                 |               |                                 |          |
|--------------------------------|-----------|---------------------------------|---------------|---------------------------------|----------|
| NETTOYANT TOUTES SURFACES..... | 170       | PICHETS .....                   | 42, 43        | POLO .....                      | 8        |
| NETTOYANT VAISSELLE .....      | 171       | PICHETS COPOLYESTER .....       | 42            | POLYSMART.....                  | 86       |
| NETTOYANT VITRE .....          | 170       | PICHETS EMPILABLES .....        | 42            | PORTE COUVERTS.....             | 51       |
| NEW KALIX.....                 | 39        | PIED ELASTOMÈRE.....            | 101           | PORTE GOBELET SÉCABLE .....     | 59       |
| NONETTES .....                 | 106       | PIÈGES .....                    | 176           | PORTE MENU LED.....             | 72       |
| NOOS.....                      | 6, 25, 32 | PIERRE À AFFUTER .....          | 96            | PORTE-AFFICHES DE TABLE.....    | 72       |
| NORMANDIE.....                 | 39        | PILON COCKTAIL.....             | 46            | PORTE-ETIQUETTES .....          | 73       |
| NORVÈGE .....                  | 40        | PILSNER .....                   | 39            | PORTE-OUTILS.....               | 100      |
| NOVA .....                     | 10        | PINCE POUR BAC GN .....         | 138           | PORTE-REPAS INDIVIDUEL .....    | 128      |
| NOVA TURQUOISE .....           | 14        | PINCE POUR BRIQUE .....         | 78            | PORTE-SAC POUBELLE.....         | 149      |
| NOW'O.....                     | 9         | PINCE POUR FRANGE .....         | 173           | PORTIONNEUR DIPPER .....        | 37       |
| NUIT D'ORAGE .....             | 14        | PINCEAU DE CUISINE.....         | 102           | POT À COUVERTS .....            | 51       |
| <b>O</b>                       |           | PINCES .....                    | 87, 89, 98    | POT À EAU.....                  | 42       |
| OFFICINA 1825 .....            | 44        | PINCES CLIP'PLAQUE .....        | 109           | POT À FRITES .....              | 25       |
| OLGA .....                     | 37, 48    | PLANCHA.....                    | 133           | POT GRADUÉ.....                 | 100      |
| ONDINE .....                   | 36        | PLANCHES À DÉCOUPER .....       | 96            | POT ISOTHERME.....              | 42       |
| OPERCULEUSE DE BARQUETTES..... | 64        | PLANCHES À PAIN.....            | 53, 95        | POT SNACK .....                 | 65       |
| OPTIMA .....                   | 44        | PLANCHES À PARTAGER .....       | 83            | POTEAUX DE GUIDAGE .....        | 172      |
| OPTIMO.....                    | 150       | PLAQUE À INDUCTION.....         | 133           | POTS À GLACE.....               | 66       |
| OSLO .....                     | 7         | PLAQUE CHAUFFANTE.....          | 80            | POTS À SAUCE.....               | 75       |
| OUVRE-BOÎTES .....             | 121       | PLAQUE EUTECTIQUE.....          | 131           | POTS CARTON.....                | 66       |
| OXYGEN.....                    | 40        | PLAQUES À DÉBARRASSER.....      | 136           | POTS FIBRE .....                | 66       |
| <b>P</b>                       |           | PLAQUES À FOUR.....             | 108           | POTS INOX.....                  | 42       |
| PAILLES EN BLÉ .....           | 59        | PLAQUES DE CUISSON EXAL .....   | 108           | POTS TRANSPARENTS .....         | 115      |
| PAILLES EN PAPIER .....        | 59        | PLAT À CRÈME BRULÉE.....        | 24            | POTS WRAP ET FRITES .....       | 65       |
| PALETTE PACKPAL .....          | 158       | PLAT À GRATIN .....             | 24, 84        | POUBELLES.....                  | 175      |
| PANAMA .....                   | 8         | PLAT À LASAGNES.....            | 75            | PRACTICA .....                  | 29       |
| PANIER .....                   | 52        | PLAT À OEUFS .....              | 24            | PREPCHEF.....                   | 116      |
| PANNEAU DE TROTTOIR.....       | 72        | PLAT À PAELLA .....             | 134           | PRESENTOIR À COUVERTS .....     | 51       |
| PANTALON CUISINIER.....        | 181       | PLAT À POISSON .....            | 84            | PRÉSENTOIRS DISTRIBUTEURS ..... | 147      |
| PANTALON PREMIUM.....          | 181       | PLAT À ROTIR .....              | 136           | PRÉSENTOIRS POUR BUFFET .....   | 82       |
| PAPIER CUISSON .....           | 109       | PLAT À TARTE.....               | 82            | PRESSE AGRUMES .....            | 119, 125 |
| PAPIER HYGIÉNIQUE .....        | 166       | PLAT CARRÉ .....                | 24            | PRESSE AIL & OIGNON.....        | 97       |
| PARMA.....                     | 25        | PLAT GN ARDOISE.....            | 84            | PRINCESA.....                   | 39       |
| PASSE SAUCE .....              | 137       | PLAT OVALE.....                 | 84            | PRISME.....                     | 40       |
| PASSOIRES.....                 | 137       | PLAT ROND .....                 | 84            | PULVÉRISATEUR .....             | 101      |
| PASTILLES JAVEL .....          | 171       | PLAT SABOT .....                | 24            | PULVÉRISATEUR MANUEL .....      | 170      |
| PASTILLES LAVE-VAISSELLE ..... | 171       | PLATEAU 3 COMPARTIMENTS.....    | 20, 21        | PUPITRE.....                    | 161      |
| PEIGNE À DÉCOR.....            | 101       | PLATEAU COMPARTIMENTS INOX..... | 23, 128       | PURE PAPER .....                | 59       |
| PÊLE-POMMES.....               | 119       | PLATEAU LIMONADIER .....        | 46            | PYRAMIDE .....                  | 29       |
| PELLE À FRITES.....            | 98        | PLATEAUX .....                  | 86, 148       | <b>Q</b>                        |          |
| PELLE À GATEAUX.....           | 98        | PLATEAUX CARTON.....            | 63            | QUADRO.....                     | 44       |
| PELLE À GLAÇONS .....          | 46        | PLATEAUX DE SERVICE .....       | 84, 85        | QUATTRO .....                   | 45, 54   |
| PELLE À INGRÉDIENTS.....       | 90, 100   | PLATEAUX REPAS FIBRE .....      | 62            | QUAVA.....                      | 32       |
| PELLE À MESURER .....          | 90        | PLATS ALUMINIUM .....           | 107           | <b>R</b>                        |          |
| PELLE À OMELETTE .....         | 98        | PLATS DE PRÉSENTATION .....     | 84            | RACK À COUVERCLES.....          | 132      |
| PELLE À TARTE.....             | 90        | PLISSEO .....                   | 25, 32, 48    | RACK ÉGOUTTOIR.....             | 96       |
| PELLES .....                   | 173       | PLONGE SANS CACHE-CUVE.....     | 161           | RACLETTES .....                 | 172      |
| PELTON .....                   | 87, 98    | PLOT DE SECURITÉ .....          | 172           | RACLOIR À PLANCHES .....        | 96       |
| PENTOLINO.....                 | 24        | PLUME.....                      | 11            | RAKU .....                      | 15       |
| PÉPITE.....                    | 36        | POCHES À PÂTISSERIE.....        | 102           | RAMASSE COUVERTS .....          | 51       |
| PERCOLATEUR.....               | 77        | POCHETTES ADHÉSIVES.....        | 114           | RAMEQUIN .....                  | 9, 27    |
| PETIT POIS.....                | 21        | POCHETTES MAGNETO.....          | 114           | RAMEQUINS COPOLYESTER .....     | 18       |
| PICARDIE .....                 | 40        | POÊLES .....                    | 133, 134, 135 | RÂPE À FROMAGE .....            | 119      |
| PICHET À POMPE .....           | 75, 79    | POKE BOWL .....                 | 31            | RÂPE À ZESTER .....             | 97       |
| PICHET GRADUÉ .....            | 100       | POLARIS.....                    | 36            | RASOIR À LÉGUMES.....           | 97       |
|                                |           | POLIBOX.....                    | 130           |                                 |          |

|                                 |                        |  |            |                                 |               |
|---------------------------------|------------------------|--|------------|---------------------------------|---------------|
| RAVIERS.....                    | 10, 24                 | SETS COUVERTS .....                    | 23, 128    | THERMOMÈTRE MÉDICAL.....        | 169           |
| RAVIERS COPOLYESTER.....        | 18                     | SETS DE TABLE.....                     | 69         | THERMOMÈTRES .....              | 111, 112, 113 |
| RAVIERS MÉLAMINE .....          | 20                     | SEYCHELLE.....                         | 36         | THINK.....                      | 42            |
| REIMS.....                      | 38                     | SFOOD.....                             | 8, 23, 32  | TIERRA.....                     | 30, 74        |
| RESTAURANT UNI .....            | 10, 16, 24, 28, 33, 34 | SHAN .....                             | 31         | TIRE BOUCHON.....               | 46            |
| RESTO .....                     | 38, 49, 50             | SHERPA .....                           | 130, 131   | TOASTER .....                   | 81            |
| RIPPEL.....                     | 30                     | SIPHON .....                           | 37, 103    | TOILE DE CUISSON .....          | 109           |
| ROBINET DE RECHANGE.....        | 76                     | SKIM'ALL .....                         | 99         | TOLEDO.....                     | 28, 34        |
| ROBINETS .....                  | 161                    | SO URBAN .....                         | 129        | TOQUES PAPIER.....              | 168           |
| ROBOT COOK .....                | 125                    | SOCLE ROULANT POUR CONTENEUR.....      | 164        | TOURTIÈRES ALUMINIUM .....      | 107           |
| ROBUR .....                     | 182, 183, 184          | SOPRANO.....                           | 79         | TOURTIÈRES CARTON.....          | 106           |
| ROCK BAR .....                  | 37                     | SOUPIÈRE .....                         | 85         | TRANCHEUSE.....                 | 127           |
| ROLL TOP.....                   | 52                     | SOUPIÈRE TÊTE DE LION .....            | 25         | TRINGLE DE CUISINE .....        | 164           |
| ROMUS .....                     | 7, 16                  | SPATULE GÉANTE .....                   | 100        | TROU VIDE-DÉCHETS.....          | 160           |
| RONDO.....                      | 30, 74                 | SPATULE THERMOMÈTRE.....               | 100        |                                 |               |
| ROOM SERVICE .....              | 25                     | SPATULES .....                         | 98, 100    | <b>V</b>                        |               |
| ROSSINI.....                    | 49                     | SPIRALE À JULIENNE .....               | 119        | VAGUE .....                     | 36            |
| ROULEAU "PIC VITE" .....        | 101                    | SPIRALES INOX .....                    | 173        | VAISSELLE INOX.....             | 23, 129       |
| ROULEAU 200 HOUSSES GN1/1 ..... | 150, 151               | SPRAY DE DEMOULAGE .....               | 107        | VAISSELLE THERMODYNAMIQUE ..... | 22            |
| ROULEAU À PATISSERIE.....       | 101                    | SPRAY DE GRAISSE ALIMENTAIRE .....     | 127        | VANNE POUR BAC.....             | 164           |
| ROULEAU À RÉCURER.....          | 173                    | SPRAY NETTOYANT POUR FEUTRE CRAIE..... | 73         | VASQUE À CHAMPAGNE .....        | 46            |
| ROULEAU ALUMINIUM .....         | 120                    | STACK UP.....                          | 40         | VERRE À DECOUPE NASALE.....     | 22            |
| ROULEAU EXTENSIBLE .....        | 97                     | STACKY .....                           | 38         | VERRE ERGONOMIQUE.....          | 22            |
| ROULETTE À PIZZA .....          | 96                     | STAIRO .....                           | 10, 28, 34 | VERRE MESURE.....               | 100           |
| <b>S</b>                        |                        | STANDARD UNI .....                     | 49         | VERSEUSES.....                  | 78, 79        |
| SABOTS DE SÉCURITÉ.....         | 178                    | STOP GOUTTES.....                      | 76         | VESTE BLAKE .....               | 181           |
| SAC PANINI.....                 | 64                     | STOP'GLISS.....                        | 98         | VESTE PREMIUM .....             | 181           |
| SAC SANDWICH.....               | 64                     | STUDIO PRINTS.....                     | 15         | VESTIAIRES .....                | 179           |
| SACHET VIENNOISERIE.....        | 67                     | SUCRIER BOULE .....                    | 33         | VIDE MARMITE.....               | 100           |
| SACHETS ZIP .....               | 115                    | SUCRIER DOSEUR.....                    | 54, 101    | VIDE POMMES-ANANAS .....        | 97            |
| SACS ASPIRATEUR .....           | 176                    | SUPPORT BUFFET .....                   | 74         | VIEUX PARIS .....               | 49            |
| SACS CABAS .....                | 67                     | SUPPORT INOX POUR ENTONNOIR .....      | 103, 137   | VINCENZA.....                   | 36            |
| SACS PAPIER .....               | 67                     | SUPPORT SAC POUBELLE .....             | 174        | VINTAGE .....                   | 30, 74        |
| SACS POUBELLE .....             | 175                    | SUPPORT SIPHON ISI .....               | 37, 103    | VINTAGE .....                   | 76            |
| SACS SOUS VIDE .....            | 64                     | SURCHAUSSURES.....                     | 168        | <b>W</b>                        |               |
| SALADIER .....                  | 30, 74                 | SWING .....                            | 120        | WASSINGUE .....                 | 173           |
| SALADIER CARRÉ .....            | 9, 28                  | SWING SATINE .....                     | 44         | WAVE .....                      | 79            |
| SALADIERS EMPILABLES .....      | 29                     | <b>T</b>                               |            | WILLY BECHER .....              | 39            |
| SALADIERS FIBRE.....            | 62                     | TABLE MULTI SERVICE .....              | 161        | WOK.....                        | 133           |
| SALIÈRES POIVRIÈRES.....        | 54                     | TABLES.....                            | 160        | WOODY.....                      | 72            |
| SAMBA.....                      | 79                     | TABLES DE TRI .....                    | 155        | <b>X</b>                        |               |
| SAN.....                        | 29                     | TABLIERS.....                          | 172, 180   | XTANBUL .....                   | 8, 28         |
| SANGLE ÉLASTIQUE.....           | 149, 155, 174          | TALASS'O .....                         | 15         | <b>Y</b>                        |               |
| SAUCIÈRE.....                   | 75                     | TAMIS .....                            | 101        | YPSILON .....                   | 45            |
| SAUPOUDREUSE.....               | 54, 101                | TAPAS.....                             | 25         | YPSILON WINE.....               | 45            |
| SAUTEUSES.....                  | 132, 133, 134, 135     | TAPIS ANTI-HUMIDITE .....              | 179        |                                 |               |
| SAUTOIR.....                    | 132                    | TAPIS DE BAR .....                     | 46         |                                 |               |
| SAVEURS .....                   | 31                     | TASSE 2 ANSES .....                    | 32         |                                 |               |
| SEAU À CHAMPAGNE.....           | 46                     | TASSE À THÉ.....                       | 20         |                                 |               |
| SEAU À GLAÇONS.....             | 46                     | TASSE INVERSABLE.....                  | 21         |                                 |               |
| SEAU CARRÉ.....                 | 164                    | TASSES EMPILABLES .....                | 32         |                                 |               |
| SEAU GRADUÉ.....                | 100                    | TEMPO .....                            | 79         |                                 |               |
| SEAU ZINC.....                  | 53                     | TENDENCY .....                         | 16         |                                 |               |
| SEAUX.....                      | 172, 173               | TERRA.....                             | 30         |                                 |               |
| SÈCHE-MAINS .....               | 166                    | TERRE D'OMBRE .....                    | 14, 31     |                                 |               |
| SELF .....                      | 86                     | TESTS HUILE DE FRITURE.....            | 113, 126   |                                 |               |
| SERVIETTES EN PAPIER.....       | 70                     | THEIERE INOX.....                      | 33         |                                 |               |

|           |     |           |         |        |       |        |        |        |        |        |        |
|-----------|-----|-----------|---------|--------|-------|--------|--------|--------|--------|--------|--------|
| <b>01</b> |     |           |         |        |       |        |        |        |        |        |        |
| 010277    | 115 | 020422    | 137     | 050050 | 9     | 050566 | 8      | 050910 | 33     | 051412 | 81     |
| 010410    | 73  | 020424    | 137     | 050052 | 9     | 050568 | 8      | 050911 | 33     | 051414 | 81     |
| 010428    | 176 | 020425    | 137     | 050054 | 9     | 050570 | 8      | 050912 | 33     | 051416 | 81     |
| 010436    | 176 | 020426    | 137     | 050055 | 9     | 050571 | 26     | 050990 | 8      | 051418 | 23     |
| 012013    | 73  | 020430    | 33      | 050057 | 9     | 050572 | 8      | 050992 | 8      | 051419 | 23     |
| 012014    | 73  | 020432    | 33      | 050076 | 25    | 050573 | 14     | 050994 | 8      | 051420 | 23     |
| 012020    | 73  | 020496    | 42      | 050077 | 9, 25 | 050574 | 8      | 050995 | 8      | 051421 | 23     |
| 012021    | 73  | 020498    | 42      | 050079 | 9, 25 | 050577 | 26     | 050996 | 8      | 051422 | 23     |
| 012100    | 72  | 020505    | 42      | 050120 | 31    | 050579 | 26     | 050998 | 8      | 051423 | 23     |
| 012101    | 72  | 020507    | 42      | 050121 | 31    | 050580 | 26     | 051000 | 8      | 051424 | 23     |
| 012102    | 72  | 020509    | 42      | 050122 | 31    | 050581 | 8      | 051030 | 7      | 051426 | 23     |
| 012103    | 72  | 020555    | 77      | 050123 | 31    | 050631 | 9      | 051032 | 7      | 051427 | 23     |
| 012200    | 72  | 022377    | 84      | 050124 | 31    | 050632 | 9      | 051034 | 7      | 051429 | 23     |
| 012202    | 72  | 022379    | 84      | 050126 | 31    | 050633 | 9      | 051036 | 7      | 051431 | 23     |
| 012204    | 72  | 028020    | 20      | 050208 | 9     | 050634 | 9      | 051038 | 7      | 051451 | 27     |
| 012206    | 72  | <b>03</b> |         | 050211 | 9     | 050639 | 9      | 051040 | 7      | 051454 | 31     |
| 012300    | 72  | 030709    | 40      | 050212 | 9     | 050640 | 9      | 051044 | 7      | 051456 | 31     |
| 012302    | 72  | 030711    | 40      | 050214 | 9     | 050727 | 16     | 051052 | 7      | 051458 | 31     |
| 012304    | 72  | 031035    | 38      | 050218 | 9     | 050738 | 16     | 051054 | 7      | 051460 | 24     |
| 012306    | 72  | 032440    | 45      | 050225 | 13    | 050740 | 15     | 051056 | 7      | 051461 | 27     |
| 012308    | 72  | 032442    | 45      | 050236 | 7     | 050741 | 15     | 051075 | 32     | 051465 | 24     |
| 012310    | 72  | 032444    | 45      | 050262 | 13    | 050742 | 15     | 051085 | 32     | 051466 | 27     |
| 012312    | 72  | 032451    | 44      | 050264 | 13    | 050744 | 11     | 051090 | 32     | 051467 | 27     |
| 012314    | 72  | 032452    | 44      | 050265 | 13    | 050745 | 15     | 051120 | 32     | 051472 | 27     |
| 012315    | 72  | 032454    | 44      | 050269 | 13    | 050746 | 11     | 051121 | 32     | 051526 | 23     |
| 012316    | 72  | 032530    | 42      | 050270 | 13    | 050748 | 15     | 051122 | 25     | 051527 | 23     |
| 012317    | 72  | 032536    | 42      | 050271 | 13    | 050749 | 15     | 051124 | 32     | 051528 | 23     |
| 012318    | 72  | 032653    | 176     | 050272 | 13    | 050750 | 15     | 051126 | 32     | 051529 | 23     |
| 012320    | 72  | 032736    | 36      | 050273 | 13    | 050770 | 14     | 051152 | 16     | 051531 | 23     |
| 012324    | 72  | 032737    | 36      | 050276 | 13    | 050771 | 30     | 051153 | 16     | 051546 | 32     |
| 012326    | 72  | 032738    | 36      | 050278 | 13    | 050772 | 14     | 051154 | 16     | 051561 | 8, 28  |
| 012512    | 73  | 032757    | 128     | 050279 | 13    | 050774 | 14     | 051156 | 16     | 051571 | 8      |
| 012612    | 72  | 032758    | 128     | 050280 | 13    | 050776 | 14     | 051170 | 16     | 051573 | 8      |
| 012614    | 72  | 032759    | 128     | 050282 | 13    | 050779 | 30     | 051171 | 13, 16 | 051585 | 9      |
| 012700    | 172 | 032760    | 128     | 050287 | 13    | 050792 | 14     | 051172 | 13, 16 | 051586 | 13     |
| 012702    | 172 | 032761    | 128     | 050304 | 26    | 050804 | 14     | 051173 | 13     | 051590 | 24     |
| 013204    | 136 | 032762    | 128     | 050306 | 26    | 050810 | 26     | 051175 | 16     | 051610 | 42     |
| 013206    | 136 | 032763    | 128     | 050348 | 8     | 050811 | 26     | 051206 | 16     | 051614 | 42     |
| 015122    | 132 | 032766    | 128     | 050350 | 8     | 050812 | 26     | 051209 | 16     | 051667 | 42     |
| 015210    | 132 | 032770    | 23, 128 | 050352 | 8     | 050813 | 26     | 051231 | 23     | 051668 | 42     |
| 017001    | 136 | 032776    | 23, 128 | 050354 | 8     | 050814 | 26     | 051236 | 23     | 051671 | 42     |
| 017002    | 136 | 032777    | 23, 128 | 050356 | 8     | 050815 | 26     | 051238 | 23     | 051706 | 32     |
| 017003    | 136 | 032778    | 23, 128 | 050358 | 8     | 050817 | 26     | 051242 | 23     | 051707 | 32     |
| 017004    | 136 | 033390    | 37      | 050359 | 8     | 050818 | 26     | 051251 | 15     | 051710 | 14     |
| 017005    | 136 | <b>04</b> |         | 050363 | 8     | 050819 | 26     | 051253 | 15     | 051711 | 14     |
| 017241    | 137 | 043580    | 59      | 050364 | 8     | 050835 | 7      | 051255 | 15     | 051712 | 14     |
| 017242    | 137 | 043581    | 59      | 050370 | 8     | 050837 | 7      | 051257 | 15     | 051713 | 14     |
| 017330    | 137 | 043582    | 59      | 050371 | 8     | 050839 | 7      | 051259 | 15     | 051738 | 75     |
| 017332    | 137 | 043583    | 59      | 050372 | 8     | 050841 | 7      | 051260 | 24     | 051742 | 75     |
| 017333    | 137 | 043584    | 59      | 050373 | 8     | 050843 | 7      | 051261 | 28     | 051744 | 75     |
| 017335    | 137 | 043585    | 59      | 050374 | 8     | 050845 | 7      | 051262 | 28     | 051745 | 75     |
| 017337    | 137 | 043586    | 59      | 050375 | 8     | 050847 | 7      | 051265 | 28     | 051747 | 75     |
| 017360    | 137 | 043589    | 59      | 050377 | 8     | 050848 | 17     | 051270 | 25     | 051750 | 75     |
| 017362    | 137 | 043590    | 59      | 050381 | 8     | 050850 | 6      | 051272 | 25     | 051752 | 75     |
| 017364    | 137 | 043591    | 59      | 050383 | 13    | 050851 | 6      | 051274 | 25     | 051754 | 75     |
| 019022    | 21  | 043595    | 59      | 050392 | 8     | 050852 | 6      | 051295 | 25     | 051756 | 75     |
| 019028    | 114 | 043596    | 59      | 050393 | 8     | 050853 | 6      | 051297 | 25     | 051773 | 82     |
| 019031    | 114 | 043597    | 59      | 050394 | 8     | 050854 | 6      | 051300 | 13     | 051776 | 82     |
| 019033    | 114 | 043598    | 59      | 050395 | 8     | 050855 | 6, 32  | 051301 | 13     | 051808 | 75     |
| 019034    | 114 | 043599    | 59      | 050398 | 8     | 050856 | 6      | 051302 | 13     | 051882 | 24     |
| 019045    | 21  | 050422    | 7       | 050422 | 7     | 050857 | 6, 32  | 051303 | 13     | 051883 | 24     |
| <b>02</b> |     | 050423    | 7       | 050423 | 7     | 050858 | 6      | 051304 | 13     | 052191 | 14     |
| 020004    | 46  | 050424    | 7       | 050424 | 7     | 050859 | 6, 32  | 051308 | 13     | 052193 | 14     |
| 020045    | 46  | 050425    | 7       | 050425 | 7     | 050861 | 6, 32  | 051309 | 13     | 052197 | 31     |
| 020075    | 46  | 050426    | 7       | 050426 | 7     | 050863 | 6, 32  | 051310 | 13     | 052201 | 14, 31 |
| 020236    | 46  | 050427    | 7       | 050427 | 7     | 050865 | 6, 32  | 051315 | 13     | 052272 | 27     |
| 020241    | 46  | 050428    | 7       | 050428 | 7     | 050870 | 6      | 051320 | 31     | 052275 | 27     |
| 020242    | 46  | 050471    | 7       | 050471 | 7     | 050871 | 28, 34 | 051322 | 31     | 052276 | 27     |
| 020243    | 46  | 050474    | 7       | 050474 | 7     | 050872 | 6      | 051327 | 34     | 052277 | 27     |
| 020280    | 119 | 050477    | 7       | 050477 | 7     | 050873 | 28     | 051329 | 34     | 052278 | 27     |
| 020282    | 119 | 050497    | 7       | 050497 | 7     | 050875 | 28     | 051332 | 28     | 052280 | 27     |
| 020295    | 46  | 050498    | 7       | 050498 | 7     | 050880 | 25     | 051333 | 28     | 052281 | 27     |
| 020302    | 46  | 050499    | 7       | 050499 | 7     | 050882 | 25     | 051334 | 28     | 052282 | 27     |
| 020342    | 46  | 050546    | 7, 16   | 050546 | 7, 16 | 050901 | 33     | 051338 | 28     | 052283 | 27     |
| 020367    | 46  | 050547    | 7       | 050547 | 7     | 050902 | 33     | 051357 | 24     | 052285 | 27     |
| 020405    | 33  | 050549    | 7       | 050549 | 7     | 050904 | 33     | 051360 | 25     | 052286 | 27     |
| 020420    | 137 | 050551    | 7       | 050551 | 7     | 050905 | 33     | 051373 | 32     | 052287 | 27     |
|           |     | 050558    | 7       | 050558 | 7     | 050906 | 33     | 051385 | 25     | 052288 | 27     |
|           |     | 050564    | 8       | 050564 | 8     | 050908 | 33     | 051411 | 81     | 052291 | 26     |

|        |    |        |        |        |        |        |         |        |     |        |     |
|--------|----|--------|--------|--------|--------|--------|---------|--------|-----|--------|-----|
| 052293 | 26 | 052976 | 16     | 060261 | 21, 49 | 060753 | 30, 74  | 062057 | 86  | 071689 | 89  |
| 052294 | 26 | 052978 | 16     | 060365 | 49     | 060754 | 30, 74  | 062066 | 86  | 071690 | 89  |
| 052295 | 26 | 052980 | 85     | 060366 | 49     | 060755 | 30, 74  | 062067 | 86  | 071691 | 89  |
| 052296 | 26 | 052981 | 85     | 060367 | 49     | 060756 | 30, 74  | 062092 | 86  | 071694 | 89  |
| 052297 | 26 | 052982 | 85     | 060368 | 49     | 060757 | 30, 74  | 062093 | 86  | 071695 | 89  |
| 052298 | 26 | 052983 | 85     | 060369 | 49     | 060758 | 30, 74  | 062094 | 86  | 071696 | 89  |
| 052299 | 27 | 053040 | 25     | 060371 | 49     | 060759 | 30, 74  | 062098 | 86  | 071698 | 89  |
| 052310 | 27 | 053042 | 25     | 060372 | 49     | 060760 | 30, 74  | 062161 | 22  | 071699 | 89  |
| 052311 | 27 | 053044 | 25     | 060373 | 49     | 060763 | 30, 74  | 062162 | 22  | 071711 | 89  |
| 052312 | 27 | 053046 | 25     | 060383 | 21     | 060792 | 48      | 062165 | 22  | 071745 | 87  |
| 052501 | 20 | 053320 | 29     | 060401 | 49     | 060794 | 48      | 062167 | 22  | 071748 | 87  |
| 052502 | 20 | 053322 | 29     | 060403 | 49     | 060796 | 37      | 062169 | 22  | 071750 | 87  |
| 052503 | 20 | 053323 | 29     | 060405 | 49     | 060797 | 54      | 062180 | 75  | 071805 | 98  |
| 052504 | 20 | 053324 | 29     | 060407 | 49     | 061002 | 54      | 062182 | 75  | 071810 | 98  |
| 052505 | 19 | 053325 | 29     | 060460 | 50     | 061016 | 54      | 062232 | 85  | 071815 | 98  |
| 052506 | 20 | 053326 | 29     | 060461 | 50     | 061036 | 80      | 062255 | 84  | 071820 | 98  |
| 052507 | 19 | 053327 | 36     | 060462 | 50     | 061037 | 80      | 062259 | 84  | 071822 | 87  |
| 052508 | 20 | 054116 | 11     | 060463 | 50     | 061042 | 80      | 062261 | 84  | 071823 | 87  |
| 052509 | 19 | 054118 | 11     | 060464 | 50     | 061206 | 54      | 062263 | 84  | 071833 | 98  |
| 052510 | 19 | 054120 | 11     | 060465 | 50     | 061208 | 54      | 062270 | 84  | 071862 | 98  |
| 052512 | 20 | 054121 | 25     | 060466 | 50     | 061212 | 54      | 062282 | 85  | 072040 | 98  |
| 052513 | 19 | 054122 | 11     | 060467 | 50     | 061222 | 54      | 062310 | 84  | 072045 | 98  |
| 052514 | 19 | 054123 | 25     | 060500 | 50     | 061235 | 54      | 062312 | 84  | 072077 | 98  |
| 052515 | 20 | 054124 | 11     | 060501 | 50     | 061243 | 54      | 062316 | 84  | 072185 | 83  |
| 052516 | 19 | 054125 | 25     | 060502 | 50     | 061245 | 54      | 062318 | 84  | 072189 | 82  |
| 052517 | 20 | 054126 | 11     | 060503 | 50     | 061380 | 54      | 062320 | 84  | 072193 | 83  |
| 052518 | 20 | 054251 | 14     | 060504 | 50     | 061381 | 54      | 062325 | 84  | 072250 | 111 |
| 052519 | 19 | 054253 | 14     | 060505 | 50     | 061386 | 54      | 062340 | 84  | 072266 | 112 |
| 052520 | 20 | 054255 | 14     | 060506 | 50     | 061410 | 54, 101 | 062350 | 85  | 072540 | 97  |
| 052521 | 20 | 054257 | 14, 31 | 060507 | 50     | 061415 | 54, 101 | 062354 | 85  | 072547 | 97  |
| 052522 | 19 | 054261 | 31     | 060521 | 48     | 061434 | 54      | 062356 | 85  | 072701 | 119 |
| 052523 | 20 | 054263 | 31     | 060523 | 48     | 061436 | 54      | 062360 | 85  | 072703 | 119 |
| 052524 | 41 | 054265 | 31     | 060525 | 48     | 061560 | 81      | 062375 | 84  | 072738 | 97  |
| 052525 | 41 | 054267 | 31     | 060543 | 49     | 061640 | 90      | 062562 | 85  | 072770 | 119 |
| 052526 | 20 | 054280 | 28     | 060544 | 49     | 061642 | 82      | 062679 | 84  | 072773 | 119 |
| 052527 | 20 | 054282 | 28, 34 | 060546 | 49     | 061643 | 82      | 062682 | 54  | 072855 | 119 |
| 052528 | 20 | 054284 | 17     | 060547 | 49     | 061644 | 82      | 062900 | 86  | 072857 | 119 |
| 052529 | 20 | 058129 | 30     | 060560 | 48     | 061647 | 90      | 062910 | 86  | 072859 | 119 |
| 052530 | 20 | 058143 | 30     | 060565 | 48     | 061648 | 82      | 062911 | 86  | 072890 | 97  |
| 052531 | 20 | 058320 | 15     | 060571 | 48     | 061679 | 80      | 062912 | 86  | 072996 | 121 |
| 052532 | 20 | 058322 | 15     | 060573 | 48     | 061680 | 103     | 062913 | 86  | 073250 | 78  |
| 052533 | 20 | 058324 | 15     | 060577 | 48     | 061682 | 103     | 062914 | 86  | 073272 | 79  |
| 052534 | 19 | 058330 | 15     | 060590 | 50     | 061684 | 103     | 063017 | 82  | 073274 | 79  |
| 052536 | 20 | 058332 | 15     | 060591 | 50     | 061729 | 52      | 063028 | 82  | 073276 | 79  |
| 052537 | 20 | 058340 | 15     | 060592 | 50     | 061750 | 53      | 063029 | 82  | 073305 | 75  |
| 052538 | 19 | 058342 | 15     | 060593 | 50     | 061752 | 53      | 064040 | 87  | 073352 | 43  |
| 052539 | 20 | 058348 | 15     | 060604 | 48     | 061754 | 53      | 064042 | 87  | 073359 | 29  |
| 052541 | 19 | 058349 | 15     | 060639 | 50     | 061755 | 53      | 064044 | 87  | 073361 | 29  |
| 052543 | 18 | 058354 | 15     | 060664 | 37     | 061772 | 53      | 064100 | 22  | 073364 | 29  |
| 052544 | 18 | 058358 | 15     | 060700 | 30, 74 | 061774 | 53      | 068068 | 53  | 073366 | 29  |
| 052545 | 18 | 058544 | 34     | 060701 | 30, 74 | 061776 | 82      | 069250 | 46  | 074203 | 79  |
| 052546 | 18 | 058546 | 34     | 060703 | 30, 74 | 061860 | 17, 23  | 069256 | 42  | 074204 | 79  |
| 052547 | 18 | 059925 | 27     | 060704 | 30, 74 | 061861 | 23, 128 | 069257 | 42  | 074209 | 79  |
| 052548 | 18 | 059998 | 20     | 060710 | 74     | 061862 | 23      | 069258 | 42  | 074211 | 79  |
| 052549 | 18 |        |        | 060711 | 74     | 061865 | 23, 128 | 069440 | 48  | 074212 | 79  |
| 052551 | 43 |        |        | 060712 | 74     | 061866 | 23, 128 | 069622 | 76  | 074213 | 79  |
| 052553 | 43 | 060021 | 48     | 060713 | 74     | 061867 | 23, 128 | 069633 | 76  | 074220 | 79  |
| 052555 | 43 | 060023 | 48     | 060716 | 74     | 061878 | 52      | 069634 | 76  | 074227 | 79  |
| 052556 | 19 | 060027 | 48     | 060717 | 30, 74 | 062001 | 134     | 069635 | 76  | 074229 | 79  |
| 052557 | 19 | 060029 | 48     | 060718 | 74     | 062002 | 134     | 069640 | 76  | 075001 | 78  |
| 052558 | 19 | 060031 | 48     | 060719 | 30, 74 | 062003 | 134     | 069656 | 76  | 075002 | 78  |
| 052559 | 19 | 060032 | 48     | 060722 | 30, 74 | 062004 | 134     | 069657 | 76  | 075003 | 78  |
| 052562 | 19 | 060033 | 48     | 060723 | 30, 74 | 062005 | 134     | 069660 | 76  | 075004 | 78  |
| 052563 | 19 | 060034 | 48     | 060724 | 30, 74 | 062006 | 134     | 069662 | 76  | 075007 | 78  |
| 052565 | 19 | 060037 | 49     | 060725 | 75     | 062007 | 134     | 069677 | 42  | 075009 | 78  |
| 052567 | 19 | 060042 | 49     | 060729 | 75     | 062008 | 134     | 069759 | 18  | 075010 | 79  |
| 052568 | 21 | 060044 | 49     | 060730 | 75     | 062009 | 134     |        |     | 075011 | 79  |
| 052569 | 21 | 060201 | 50     | 060731 | 75     | 062022 | 86      |        |     | 075012 | 79  |
| 052571 | 21 | 060235 | 49     | 060732 | 75     | 062025 | 86      | 071036 | 134 | 075013 | 79  |
| 052572 | 21 | 060237 | 49     | 060733 | 75     | 062031 | 134     | 071112 | 108 | 075014 | 79  |
| 052576 | 21 | 060239 | 49     | 060734 | 74     | 062032 | 134     | 071116 | 133 | 079276 | 111 |
| 052942 | 24 | 060241 | 49     | 060735 | 74     | 062033 | 134     | 071125 | 100 |        |     |
| 052945 | 24 | 060250 | 49     | 060736 | 74     | 062034 | 134     | 071129 | 100 |        |     |
| 052965 | 32 | 060252 | 49     | 060737 | 74     | 062040 | 134     | 071230 | 99  |        |     |
| 052966 | 32 | 060254 | 49     | 060738 | 74     | 062051 | 134     | 071304 | 30  |        |     |
| 052967 | 32 | 060256 | 49     | 060739 | 74     | 062052 | 134     | 071452 | 137 |        |     |
| 052970 | 16 | 060258 | 21, 49 | 060746 | 30, 74 | 062053 | 134     | 071456 | 137 |        |     |
| 052972 | 16 | 060259 | 49     | 060747 | 30, 74 | 062054 | 86      | 071677 | 87  |        |     |
| 052974 | 16 | 060260 | 21, 49 | 060748 | 30, 74 | 062056 | 86      | 071688 | 89  |        |     |



|        |            |        |        |        |          |        |          |        |          |        |          |
|--------|------------|--------|--------|--------|----------|--------|----------|--------|----------|--------|----------|
| 090380 | 97         | 111892 | 109    | 112851 | 101      | 120207 | 95       | 130175 | 180      | 140761 | 158      |
| 090381 | 97         | 112011 | 100    | 112852 | 101      | 120220 | 95       | 130217 | 180      | 140762 | 158      |
| 090384 | 97         | 112012 | 100    | 112933 | 101      | 120221 | 95       | 130290 | 167      | 140808 | 115      |
| 090405 | 97         | 112013 | 100    | 112952 | 101      | 120228 | 95       | 130299 | 167      | 140811 | 115      |
| 090417 | 97         | 112015 | 100    | 113025 | 98       | 120234 | 95       | 130311 | 96       | 140862 | 158      |
| 090440 | 97         | 112016 | 100    | 113030 | 98       | 120235 | 95       | 130312 | 96       | 140872 | 158      |
| 090450 | 97         | 112018 | 100    | 113035 | 98       | 120237 | 95       | 130315 | 96       | 140950 | 115      |
| 090455 | 97         | 112019 | 100    | 113040 | 98       | 120390 | 95       | 130317 | 96       | 140952 | 115      |
| 090460 | 97         | 112021 | 99     | 113041 | 102      | 120406 | 92       | 130340 | 142      | 141010 | 97       |
| 090465 | 53, 94, 95 | 112022 | 99     | 113042 | 102      | 120408 | 92       | 130342 | 142      | 141035 | 96       |
| 090501 | 53, 95     | 112023 | 99     | 113045 | 98       | 120409 | 92       | 130344 | 142      | 141120 | 101      |
| 090504 | 53, 95     | 112024 | 99     | 113050 | 98       | 120410 | 92       | 130536 | 178      | 149086 | 153      |
| 090508 | 95         | 112025 | 99     | 113092 | 100      | 120411 | 92, 94   | 130537 | 178      | 149094 | 157      |
| 090630 | 96         | 112026 | 99     | 113330 | 98       | 120413 | 92       | 130538 | 178      | 149097 | 157      |
| 090665 | 96         | 112028 | 99     | 113334 | 87, 98   | 120414 | 92       | 130539 | 178      | 149098 | 157      |
| 090667 | 49, 50     | 112030 | 100    | 113338 | 98       | 120415 | 92       | 130540 | 178      | 149099 | 157      |
| 090673 | 50         | 112035 | 98     | 113345 | 98       | 120416 | 92       | 130541 | 178      | 149100 | 157      |
| 090680 | 50         | 112040 | 99     | 113525 | 100      | 120423 | 92       | 130542 | 178      | 149103 | 157      |
| 090701 | 50         | 112041 | 99     | 113535 | 100      | 120450 | 124      | 130543 | 178      | 149104 | 157      |
| 090705 | 50         | 112061 | 99     | 113545 | 100      | 120744 | 81       | 130544 | 178      | 149105 | 157      |
| 090708 | 50         | 112062 | 99     | 113724 | 100      | 120745 | 81       | 130545 | 178      | 149106 | 157      |
| 090801 | 94         | 112063 | 99     | 113735 | 100      | 120797 | 126      | 130546 | 178      |        |          |
| 090806 | 92         | 112064 | 99     | 113745 | 100      | 120801 | 96       | 139002 | 96       | 15     |          |
| 090807 | 94         | 112065 | 99     | 114005 | 99       | 120802 | 96       | 139005 | 96       | 150001 | 167      |
| 090808 | 94         | 112066 | 99     | 115020 | 101      | 120806 | 96       | 139006 | 96       | 150005 | 167      |
| 090809 | 94         | 112070 | 98     | 115071 | 101      | 120809 | 96       | 139007 | 142      | 150030 | 172      |
| 090820 | 94         | 112108 | 99     | 115085 | 101      | 120817 | 96       |        |          | 150070 | 173      |
| 090826 | 94         | 112110 | 100    | 115208 | 54       | 120903 | 97       | 14     |          | 150085 | 173      |
| 090827 | 94         | 112112 | 100    | 115212 | 54       | 120913 | 119      | 140004 | 101      | 150102 | 101      |
| 090831 | 92         | 112282 | 99     | 116011 | 102      | 121021 | 50       | 140005 | 101      | 150103 | 101      |
| 090835 | 92         | 112294 | 99     | 116012 | 102      | 121168 | 126      | 140016 | 101      | 150182 | 173      |
| 090836 | 92         | 112295 | 99     | 116013 | 102      | 121178 | 126      | 140018 | 101      | 150196 | 173      |
| 090902 | 93         | 112296 | 99     | 116014 | 102      | 121182 | 126      | 140377 | 115, 156 | 150213 | 167      |
| 090911 | 93         | 112297 | 99     | 116015 | 102      | 121190 | 126      | 140385 | 115      | 150251 | 167      |
| 090913 | 94         | 112298 | 99     | 116219 | 100      | 121191 | 126      | 140399 | 115      | 150252 | 167      |
| 090921 | 93         | 112300 | 99     | 116220 | 100      | 121192 | 113, 126 | 140415 | 156      | 150253 | 167      |
| 090922 | 93         | 112404 | 99     | 116233 | 90       | 121193 | 113, 126 | 140417 | 156      | 150254 | 167      |
| 090923 | 93         | 112405 | 99     | 116234 | 90       | 121195 | 113, 126 | 140450 | 164      | 150370 | 175      |
| 090925 | 93         | 112419 | 98     | 116235 | 90       | 122004 | 94       | 140452 | 164      | 150371 | 175      |
| 090927 | 93         | 112420 | 98     | 116236 | 90       | 125050 | 96       | 140455 | 164      | 150372 | 175      |
| 090931 | 93         | 112421 | 98     | 116237 | 90       | 126003 | 95       | 140462 | 173      | 150373 | 174      |
| 090932 | 93         | 112422 | 98     | 116260 | 99       | 126007 | 95       | 140485 | 164      | 150374 | 174      |
| 090939 | 93, 94     | 112424 | 87, 98 | 116270 | 90       | 126903 | 95       | 140487 | 164      | 150375 | 174      |
| 090941 | 93         | 112425 | 98     | 116271 | 90       | 126904 | 95       | 140491 | 164      | 150376 | 174      |
| 090942 | 93         | 112429 | 98     | 116272 | 90       | 127602 | 96       | 140501 | 157      | 150377 | 174      |
| 090943 | 93         | 112430 | 98     | 116273 | 90       | 127603 | 96       | 140502 | 157      | 150378 | 174      |
| 090944 | 93         | 112434 | 87, 89 | 116274 | 90       | 127609 | 96       | 140503 | 157      | 150380 | 175      |
| 090945 | 93         | 112435 | 89     | 116350 | 75       |        |          | 140504 | 157      | 150381 | 175      |
| 090947 | 93         | 112437 | 89     | 116382 | 101      | 13     |          | 140505 | 157      | 150382 | 175      |
| 090948 | 93         | 112438 | 89     | 116383 | 101      | 130043 | 96       | 140506 | 157      | 150383 | 175      |
| 090949 | 93, 94     | 112439 | 89     | 116384 | 101      | 130044 | 96       | 140507 | 157      | 150384 | 175      |
| 090951 | 93         | 112637 | 90     | 116386 | 101      | 130046 | 96       | 140508 | 157      | 150385 | 175      |
| 090952 | 93         | 112650 | 98     | 116387 | 101      | 130048 | 96       | 140515 | 157      | 150387 | 175      |
| 090957 | 93         | 112652 | 98     | 116388 | 101      | 130050 | 96       | 140516 | 157      | 150390 | 175      |
| 090962 | 93         | 112654 | 98     | 116400 | 101      | 130052 | 96       | 140517 | 153      | 150504 | 172      |
|        | 10         | 112656 | 98     | 116401 | 101      | 130054 | 96       | 140523 | 156      | 150506 | 172      |
| 100031 | 142        | 112662 | 98     | 116403 | 101      | 130056 | 96       | 140524 | 156      | 150507 | 172      |
| 100032 | 142        | 112664 | 98     | 116404 | 101      | 130066 | 96       | 140526 | 157      | 150517 | 172      |
| 100033 | 142        | 112666 | 98     | 116405 | 101      | 130067 | 96       | 140531 | 156      | 150518 | 162, 173 |
| 100034 | 142        | 112667 | 98     | 116406 | 101      | 130068 | 96       | 140582 | 157      | 150520 | 162, 173 |
| 100036 | 142        | 112668 | 98     | 116458 | 100      | 130069 | 96       | 140585 | 157      | 150527 | 173      |
| 100037 | 142        | 112670 | 98     | 116515 | 103, 137 | 130070 | 96       | 140587 | 156      | 150532 | 173      |
| 100038 | 142        | 112672 | 98     | 116540 | 103      | 130071 | 96       | 140589 | 156      | 150540 | 179      |
| 100039 | 142        | 112674 | 98     | 116601 | 103      | 130074 | 96       | 140592 | 51       | 150552 | 173      |
| 100046 | 180        | 112676 | 98     |        |          | 130076 | 96       | 140600 | 129      | 150553 | 172      |
| 100047 | 180        | 112722 | 98     | 12     |          | 130078 | 96       | 140601 | 129      | 150555 | 172      |
| 100126 | 108        | 112730 | 88     | 120008 | 127      | 130078 | 96       | 140602 | 129      | 150555 | 172      |
|        | 11         | 112731 | 88     | 120030 | 125      | 130080 | 96       | 140603 | 129      | 150560 | 173      |
| 111003 | 101        | 112732 | 88     | 120049 | 77       | 130082 | 96       | 140702 | 158      | 150561 | 173      |
| 111022 | 101        | 112733 | 88     | 120050 | 77       | 130083 | 96       | 140703 | 158      | 150562 | 173      |
| 111023 | 101        | 112734 | 88     | 120064 | 95       | 130090 | 96       | 140704 | 158      | 150563 | 173      |
| 111024 | 101        | 112826 | 101    | 120071 | 95       | 130130 | 180      | 140705 | 158      | 150564 | 173      |
| 111025 | 101        | 112833 | 101    | 120075 | 46, 125  | 130135 | 180      | 140708 | 158      | 150566 | 172      |
| 111026 | 101        | 112834 | 101    | 120161 | 77       | 130140 | 180      | 140709 | 158      | 150567 | 172      |
| 111027 | 101        | 112835 | 101    | 120162 | 77       | 130145 | 180      | 140721 | 158      | 150568 | 172      |
| 111060 | 100        | 112836 | 101    | 120180 | 77       | 130150 | 180      | 140722 | 158      | 150569 | 172      |
| 111061 | 100        | 112837 | 101    | 120200 | 77       | 130151 | 180      | 140723 | 158      | 150571 | 172      |
|        |            | 112839 | 101    | 120204 | 95       | 130152 | 180      | 140731 | 158      | 150573 | 172      |
|        |            | 112841 | 101    | 120205 | 95       | 130155 | 180      | 140732 | 158      | 150575 | 173      |
|        |            |        |        |        |          | 130160 | 180      | 140733 | 158      | 150577 | 173      |

|           |         |           |          |           |     |        |          |           |         |           |     |
|-----------|---------|-----------|----------|-----------|-----|--------|----------|-----------|---------|-----------|-----|
| 150578    | 172     | 200861    | 19       | 215640    | 118 | 250566 | 113      | 257335    | 141     | 275505    | 84  |
| 159041    | 168     | 200862    | 41       | 215641    | 118 | 250567 | 113      | 257340    | 141     | 275508    | 84  |
| 159082    | 175     | 200866    | 19       | 215643    | 118 | 250568 | 113      | 257350    | 141     | 275509    | 84  |
| 159083    | 172     | 200867    | 19       | 215650    | 118 | 250571 | 111      | 257360    | 141     |           |     |
| 159117    | 126     | 200868    | 19       | 215651    | 118 | 250601 | 111      | 257375    | 141     | <b>28</b> |     |
| 159121    | 126     | 200869    | 19       | 215690    | 116 | 250604 | 111      | 257380    | 141     | 280001    | 124 |
|           |         | 200870    | 19       | 215698    | 116 | 250606 | 111      | 257901    | 105     | 280002    | 84  |
| <b>16</b> |         | 200871    | 19       | 215710    | 119 | 250608 | 111      | 257902    | 105     | 280003    | 84  |
| 160599    | 164     | 200884    | 19       | 215831    | 117 | 250650 | 113      | 257903    | 105     | 280005    | 42  |
| 161002    | 102     | 200898    | 10       | 215851    | 117 | 250655 | 113      | 257904    | 105     | 280006    | 42  |
| 161004    | 102     | 200902    | 43       |           |     | 251003 | 100      | 257905    | 105     | 280007    | 42  |
| 161006    | 102     | 200903    | 43       | <b>23</b> |     | 251005 | 100      | 257906    | 105     | 280008    | 42  |
| 161007    | 102     | 200904    | 19       | 230006    | 121 | 251010 | 126      | 257907    | 105     | 280009    | 42  |
| 165016    | 102     | 200905    | 19       | 230101    | 121 | 251012 | 100      | 257908    | 105     | 280010    | 42  |
| 165018    | 102     | 201688    | 9        | 230190    | 121 | 251110 | 100      | 257912    | 105     | 280011    | 42  |
| 165030    | 102     |           |          | 230203    | 121 | 251120 | 100      | 257917    | 105     | 280019    | 94  |
| 166003    | 102     | <b>21</b> |          | 230207    | 121 | 251130 | 100      | 257921    | 105     | 280021    | 78  |
| 166004    | 102     | 210348    | 125      | 230209    | 121 | 252091 | 110      | 257920    | 105     | 280023    | 126 |
| 166006    | 102     | 210351    | 125      | 230210    | 121 | 252093 | 110      | 257925    | 105     | 280024    | 126 |
| 166007    | 102     | 210352    | 125      | 230214    | 121 | 252094 | 110      | 257926    | 105     | 280025    | 21  |
| 167065    | 102     | 210355    | 123      | 230238    | 121 | 252121 | 110      | 257928    | 105     | 280028    | 22  |
| 167108    | 102     | 210357    | 123      | 230250    | 121 | 252216 | 110      | 257928    | 105     | 280029    | 22  |
| 167514    | 102     | 210358    | 123      | 230252    | 121 | 252222 | 110      | 257930    | 105     | 280030    | 22  |
| 167745    | 102     | 210370    | 123      | 230253    | 121 | 252225 | 110      | 257931    | 105     | 280031    | 22  |
| 169004    | 164     | 210401    | 125      | 230255    | 121 | 252228 | 110      | 257940    | 105     | 280032    | 22  |
|           |         | 210410    | 118      | 230256    | 121 | 252230 | 110      | 257985    | 105     | 280033    | 22  |
|           |         | 210534    | 123      | 230257    | 121 | 252233 | 110      | 257990    | 105     | 280034    | 22  |
|           |         | 210535    | 123      |           |     | 252235 | 110      | 257991    | 105     | 280039    | 42  |
| <b>18</b> |         | 210545    | 123      | <b>24</b> |     | 252256 | 110      | 258825    | 103     | 280040    | 42  |
| 182103    | 92      | 210595    | 123      | 240150    | 127 | 254004 | 129      |           |         | 280041    | 42  |
| 182104    | 97      | 210655    | 122      | 240202    | 127 | 254518 | 129      | <b>26</b> |         | 280046    | 173 |
| 182109    | 94      | 210660    | 122      | 240206    | 127 | 255205 | 129, 141 | 262000    | 17      | 280047    | 42  |
| 182114    | 92      | 210702    | 125      | 240213    | 127 | 255310 | 141      | 262003    | 17      | 280048    | 42  |
| 182130    | 94      | 210711    | 124      | 240269    | 126 | 255315 | 141      | 262100    | 17      | 280050    | 42  |
| 182187    | 92      | 210719    | 124      | 240270    | 126 | 255320 | 141      | 262101    | 17      | 280051    | 41  |
| 182203    | 92      | 210731    | 124      | 240304    | 133 | 256010 | 141      | 262102    | 17      | 280052    | 41  |
| 182303    | 92      | 210738    | 125      | 240308    | 133 | 256012 | 141      | 262103    | 17      | 280053    | 41  |
| 182315    | 94      | 210741    | 125      | 240315    | 133 | 256013 | 141      | 262269    | 103     | 280054    | 41  |
| 182403    | 92      | 210750    | 124      | 240323    | 133 | 256015 | 141      | 262300    | 17      | 280055    | 41  |
| 182503    | 92      | 210801    | 124      | 240405    | 133 | 256018 | 141      | 262303    | 17      | 280056    | 41  |
| 182603    | 92      | 210804    | 124      | 240406    | 133 | 256020 | 141      | 264908    | 101     | 280057    | 41  |
| 182803    | 92, 94  | 211042    | 127      | 240468    | 126 | 256025 | 141      | 267003    | 64      | 280058    | 41  |
| 182811    | 94      | 211043    | 127      | 240469    | 126 | 256035 | 141      | 267004    | 64      | 280061    | 21  |
| 182812    | 94      | 211053    | 127      | 240813    | 80  | 256036 | 141      | 267011    | 64      | 280062    | 22  |
| 182813    | 94      | 211098    | 127, 151 | 240815    | 80  | 256036 | 141      | 267012    | 64      | 280063    | 110 |
| 182821    | 94      | 212043    | 77       | 240816    | 80  | 256040 | 141      | 267013    | 64      | 280071    | 22  |
| 182829    | 94      | 212044    | 77       | 240817    | 80  | 256050 | 141      | 267014    | 64      | 280072    | 22  |
| 182835    | 94      | 212047    | 77       | 241503    | 81  | 256060 | 141      | 267016    | 64      | 280073    | 181 |
| 182840    | 94      | 212051    | 78       | 241509    | 81  | 256070 | 141      |           |         | 280075    | 181 |
| 182841    | 94      | 212052    | 78       | 242305    | 126 | 256075 | 141      | <b>27</b> |         | 280077    | 181 |
| 186208    | 46, 125 | 212053    | 78       | 242331    | 126 | 256080 | 141      | 270212    | 96      | 280079    | 181 |
| 186209    | 46, 125 | 212054    | 76       | 242335    | 126 | 256080 | 141      | 270214    | 96      | 280081    | 181 |
| 186601    | 97      | 212054    | 76       | 245030    | 136 | 256501 | 141      | 270216    | 96      | 280083    | 181 |
| 186900    | 124     | 212530    | 125      | 245060    | 127 | 256502 | 141      | 270218    | 96      | 280084    | 181 |
| 186901    | 124     | 215001    | 118      | 245601    | 133 | 256512 | 141      | 270220    | 96      | 280085    | 181 |
| 186902    | 123     | 215005    | 118      | 245603    | 133 | 256514 | 141      | 270221    | 96      | 280086    | 181 |
| 186903    | 123     | 215040    | 118      |           |     | 256516 | 141      | 270223    | 96      | 280087    | 181 |
| 186904    | 123     | 215060    | 118      | <b>25</b> |     | 256519 | 141      | 274001    | 86      | 280088    | 181 |
| 186905    | 123     | 215155    | 119      | 250001    | 46  | 256601 | 141      | 274003    | 86      | 280089    | 181 |
|           |         | 215158    | 119      | 250301    | 111 | 257001 | 114      | 274004    | 86      | 280090    | 181 |
| <b>19</b> |         | 215250    | 119      | 250302    | 111 | 257002 | 114      | 274005    | 86      | 280091    | 181 |
| 190003    | 18      | 215304    | 97       | 250325    | 111 | 257003 | 114      | 275001    | 86      | 280092    | 181 |
| 190096    | 160     | 215306    | 97       | 250350    | 111 | 257004 | 114      | 275002    | 86      | 280093    | 181 |
| 190369    | 161     | 215315    | 119      | 250502    | 112 | 257005 | 114      | 275003    | 86      | 280094    | 181 |
| 190371    | 161     | 215437    | 119      | 250503    | 112 | 257006 | 114      | 275004    | 86      | 280095    | 181 |
| 190523    | 40      | 215505    | 119      | 250513    | 112 | 257007 | 114      | 275006    | 86      | 280096    | 181 |
| 190825    | 99      | 215514    | 119      | 250514    | 112 | 257008 | 114      | 275008    | 86      | 280097    | 181 |
| 190835    | 76      | 215580    | 120      | 250515    | 112 | 257010 | 114      | 275009    | 86      | 280098    | 181 |
| 190987    | 18      | 215582    | 120      | 250516    | 112 | 257011 | 114      | 275010    | 86      | 280099    | 181 |
| 191060    | 161     | 215609    | 116      | 250520    | 112 | 257012 | 114      | 275011    | 86, 148 | 280100    | 181 |
| 191374    | 18      | 215611    | 117      | 250545    | 113 | 257013 | 114      | 275016    | 86      | 280101    | 181 |
| 191578    | 162     | 215612    | 117      | 250546    | 112 | 257130 | 114      | 275017    | 86      | 280102    | 181 |
| 193422    | 19      | 215613    | 117      | 250548    | 113 | 257135 | 114      | 275019    | 86      | 280103    | 181 |
|           |         | 215615    | 117      | 250549    | 113 | 257140 | 114      | 275021    | 86      | 280104    | 181 |
| <b>20</b> |         | 215616    | 117      | 250552    | 113 | 257145 | 114      | 275202    | 86      | 280105    | 181 |
| 200076    | 32      | 215618    | 117      | 250556    | 113 | 257147 | 114      | 275203    | 86      | 280106    | 181 |
| 200318    | 72      | 215619    | 117      | 250559    | 111 | 257310 | 141      | 275204    | 86      | 280107    | 181 |
| 200697    | 9       | 215626    | 117      | 250560    | 111 | 257312 | 141      | 275206    | 86      | 280108    | 181 |
| 200698    | 9       | 215627    | 117      | 250562    | 113 | 257315 | 141      | 275503    | 84      | 280109    | 181 |
| 200700    | 9       | 215628    | 117      | 250565    | 113 | 257320 | 141      | 275504    | 84      |           |     |
| 200750    | 17      |           |          |           |     |        |          |           |         |           |     |
| 200835    | 19      |           |          |           |     |        |          |           |         |           |     |

|        |     |        |     |        |     |        |         |        |          |        |       |
|--------|-----|--------|-----|--------|-----|--------|---------|--------|----------|--------|-------|
| 280110 | 181 | 280301 | 184 | 280534 | 161 | 289012 | 42      | 322028 | 148, 151 | 38     |       |
| 280111 | 181 | 280302 | 184 | 280535 | 161 | 29     |         | 322030 | 127, 151 | 389099 | 66    |
| 280112 | 181 | 280303 | 184 | 280536 | 161 | 290131 | 185     | 33     |          | 40     |       |
| 280113 | 181 | 280304 | 184 | 280539 | 160 | 290132 | 185     | 331074 | 107      | 400325 | 30    |
| 280114 | 181 | 280312 | 185 | 280540 | 160 | 290133 | 186     | 331075 | 107      | 400326 | 30    |
| 280115 | 181 | 280313 | 185 | 280541 | 160 | 290134 | 186     | 331076 | 107      | 400327 | 30    |
| 280116 | 181 | 280314 | 185 | 280542 | 160 | 290135 | 186     | 331209 | 107      | 400331 | 30    |
| 280146 | 186 | 280315 | 185 | 280543 | 160 | 290136 | 186     | 332217 | 107      | 400333 | 30    |
| 280147 | 186 | 280316 | 185 | 280544 | 160 | 290137 | 186     | 332219 | 107      | 400433 | 18    |
| 280148 | 186 | 280317 | 185 | 280545 | 160 | 290138 | 186     | 332225 | 107      | 400497 | 97    |
| 280149 | 186 | 280318 | 185 | 280546 | 160 | 290139 | 186     | 332227 | 107      | 400499 | 30    |
| 280150 | 186 | 280319 | 185 | 280547 | 160 | 290140 | 184     | 332260 | 106      | 400548 | 21    |
| 280151 | 186 | 280320 | 185 | 280551 | 20  | 290141 | 184     | 336044 | 104      | 400549 | 21    |
| 280174 | 185 | 280321 | 185 | 280705 | 17  | 290148 | 186     | 336180 | 104      | 400550 | 21    |
| 280175 | 185 | 280322 | 185 | 280706 | 17  | 290149 | 186     | 336181 | 104      | 400659 | 12    |
| 280176 | 185 | 280323 | 185 | 280752 | 184 | 290150 | 186     | 336184 | 104      | 400660 | 12    |
| 280177 | 185 | 280324 | 185 | 280752 | 184 | 290151 | 186     | 336500 | 104      | 400754 | 12    |
| 280178 | 185 | 280325 | 185 | 281020 | 70  | 290152 | 186     | 336502 | 104      | 400755 | 12    |
| 280179 | 185 | 280347 | 184 | 281063 | 181 | 290153 | 186     | 336503 | 104      | 400756 | 12    |
| 280181 | 185 | 280348 | 184 | 281064 | 181 | 290345 | 81      | 336517 | 104      | 400886 | 42    |
| 280182 | 185 | 280349 | 184 | 281280 | 43  | 291359 | 18      | 336523 | 104      | 400893 | 115   |
| 280183 | 185 | 280350 | 184 | 281497 | 121 | 291560 | 41      | 336606 | 104      | 401085 | 18    |
| 280184 | 178 | 280351 | 184 | 281542 | 181 | 291956 | 120     | 336633 | 104      | 401086 | 18    |
| 280185 | 178 | 280352 | 184 | 281576 | 22  | 292237 | 17      | 34     |          | 401087 | 18    |
| 280186 | 178 | 280353 | 184 | 281599 | 20  | 292781 | 21      | 341777 | 107      | 401182 | 120   |
| 280187 | 178 | 280375 | 185 | 281794 | 21  | 294631 | 77      | 345151 | 107      | 401297 | 82    |
| 280188 | 178 | 280376 | 185 | 281836 | 184 | 295596 | 41      | 345201 | 107      | 401336 | 42    |
| 280189 | 178 | 280377 | 185 | 281837 | 184 | 295992 | 30, 74  | 345594 | 107      | 401412 | 54    |
| 280190 | 178 | 280378 | 185 | 281883 | 121 | 295993 | 30, 74  | 36     |          | 401505 | 50    |
| 280191 | 178 | 280379 | 185 | 281894 | 124 | 295994 | 30, 74  | 361107 | 107      | 401599 | 8, 23 |
| 280192 | 178 | 280380 | 185 | 281952 | 142 | 295995 | 30, 74  | 361121 | 107      | 401600 | 8, 23 |
| 280193 | 178 | 280381 | 185 | 282072 | 20  | 296177 | 30, 74  | 361122 | 107      | 401601 | 8, 23 |
| 280194 | 178 | 280427 | 178 | 282243 | 21  | 296178 | 30, 74  | 361123 | 107      | 401603 | 8, 23 |
| 280195 | 178 | 280431 | 149 | 282244 | 21  | 296183 | 30, 74  | 361125 | 107      | 401604 | 32    |
| 280196 | 178 | 280432 | 149 | 282256 | 21  | 296187 | 30, 74  | 361125 | 107      | 401605 | 32    |
| 280197 | 181 | 280434 | 178 | 282258 | 21  | 296626 | 43      | 361306 | 107      | 401606 | 32    |
| 280198 | 181 | 280435 | 178 | 282403 | 20  | 297108 | 162     | 361307 | 107      | 401607 | 32    |
| 280199 | 181 | 280436 | 178 | 282573 | 161 | 297203 | 23      | 361400 | 107      | 401663 | 46    |
| 280200 | 181 | 280437 | 178 | 282647 | 21  | 298888 | 23, 128 | 361401 | 107      | 401664 | 46    |
| 280201 | 181 | 280438 | 178 | 282853 | 161 | 299586 | 23, 128 | 361403 | 107      | 401690 | 9     |
| 280202 | 181 | 280439 | 178 | 283170 | 21  | 31     |         | 361407 | 107      | 401717 | 39    |
| 280203 | 181 | 280440 | 178 | 283245 | 119 | 310103 | 108     | 361408 | 107      | 401791 | 8     |
| 280204 | 181 | 280441 | 178 | 283787 | 123 | 310107 | 108     | 361410 | 107      | 402092 | 37    |
| 280205 | 181 | 280442 | 178 | 283919 | 181 | 310108 | 108     | 361411 | 107      | 402155 | 78    |
| 280206 | 181 | 280443 | 178 | 284068 | 21  | 310156 | 108     | 361413 | 107      | 402167 | 32    |
| 280207 | 181 | 280445 | 178 | 284069 | 21  | 310157 | 108     | 361417 | 107      | 402200 | 75    |
| 280208 | 181 | 280446 | 178 | 284070 | 21  | 310157 | 108     | 361418 | 107      | 402227 | 75    |
| 280209 | 181 | 280451 | 21  | 284072 | 21  | 310202 | 108     | 361512 | 107      | 402228 | 75    |
| 280210 | 181 | 280452 | 21  | 284251 | 161 | 310203 | 108     | 361513 | 107      | 402229 | 84    |
| 280245 | 181 | 280453 | 42  | 284280 | 160 | 310213 | 108     | 361515 | 107      | 402230 | 84    |
| 280246 | 181 | 280455 | 42  | 284303 | 41  | 310446 | 108     | 361601 | 107      | 402266 | 39    |
| 280247 | 181 | 280461 | 42  | 284358 | 184 | 310447 | 108     | 361602 | 107      | 402272 | 25    |
| 280248 | 181 | 280463 | 42  | 284359 | 184 | 310448 | 108     | 361608 | 107      | 402273 | 25    |
| 280256 | 179 | 280483 | 20  | 284360 | 184 | 310449 | 108     | 361719 | 66       | 402282 | 74    |
| 280257 | 179 | 280499 | 43  | 284407 | 21  | 310451 | 108     | 361721 | 106      | 402466 | 30    |
| 280258 | 179 | 280500 | 181 | 284410 | 21  | 310609 | 108     | 361724 | 106      | 402472 | 8, 23 |
| 280259 | 179 | 280501 | 181 | 284569 | 21  | 310610 | 108     | 361725 | 106      | 402583 | 21    |
| 280260 | 179 | 280502 | 181 | 284570 | 21  | 310612 | 108     | 361727 | 106      | 402594 | 77    |
| 280261 | 179 | 280503 | 181 | 285189 | 22  | 310623 | 108     | 361728 | 106      | 402684 | 13    |
| 280262 | 179 | 280506 | 142 | 285521 | 161 | 310625 | 108     | 361732 | 106      | 402749 | 45    |
| 280263 | 179 | 280509 | 157 | 285522 | 161 | 312124 | 108     | 361733 | 106      | 402750 | 45    |
| 280264 | 179 | 280511 | 157 | 285524 | 184 | 32     |         | 361734 | 106      | 402847 | 20    |
| 280267 | 179 | 280517 | 160 | 285525 | 184 | 320201 | 109     | 361800 | 106      | 402856 | 32    |
| 280270 | 184 | 280518 | 160 | 285526 | 184 | 320203 | 109     | 361850 | 106      | 402857 | 32    |
| 280271 | 184 | 280519 | 160 | 285527 | 184 | 320211 | 109     | 363213 | 107      | 402858 | 32    |
| 280272 | 184 | 280520 | 160 | 285528 | 184 | 320213 | 109     | 363309 | 107      | 402859 | 32    |
| 280273 | 184 | 280521 | 160 | 285529 | 184 | 320230 | 109     | 363430 | 107      | 402919 | 75    |
| 280274 | 184 | 280522 | 160 | 285530 | 184 | 320233 | 109     | 363519 | 107      | 402990 | 74    |
| 280275 | 184 | 280523 | 160 | 285531 | 161 | 320253 | 109     | 363609 | 107      | 402991 | 74    |
| 280276 | 184 | 280524 | 160 | 285532 | 161 | 320260 | 109     | 37     |          | 402992 | 74    |
| 280277 | 186 | 280525 | 160 | 285591 | 179 | 321001 | 109     | 371008 | 107      | 403312 | 74    |
| 280278 | 186 | 280526 | 161 | 285592 | 179 | 321002 | 109     | 371009 | 107      | 403386 | 75    |
| 280279 | 186 | 280527 | 161 | 285593 | 179 | 321031 | 109     | 371209 | 106      | 403401 | 18    |
| 280280 | 186 | 280528 | 161 | 286116 | 18  | 321032 | 109     | 371412 | 106      | 403402 | 18    |
| 280281 | 186 | 280529 | 161 | 286117 | 18  | 321206 | 104     | 371617 | 106      | 403522 | 51    |
| 280282 | 186 | 280530 | 161 | 286118 | 18  | 322007 | 107     | 375347 | 106      | 403523 | 51    |
| 280283 | 186 | 280531 | 161 | 286726 | 22  | 322022 | 151     |        |          | 403663 | 30    |
| 280299 | 184 | 280532 | 161 | 287366 | 41  | 322024 | 151     |        |          | 403784 | 82    |
| 280300 | 184 | 280533 | 161 | 288144 | 20  |        |         |        |          |        |       |

|        |        |        |        |               |        |     |        |        |        |            |
|--------|--------|--------|--------|---------------|--------|-----|--------|--------|--------|------------|
| 403836 | 51     |        | 468988 | 142           | 530039 | 40  | 532294 | 38     | 552149 | 12         |
| 403890 | 54     | 46     | 468998 | 49            | 530040 | 40  | 532322 | 39     | 552151 | 12         |
| 404076 | 51     | 460026 | 469036 | 9, 25         | 530041 | 40  | 532328 | 39     | 552152 | 12         |
| 404409 | 45, 54 | 460290 | 469037 | 9, 25         | 530043 | 40  | 532357 | 54     | 552153 | 12         |
| 404463 | 15     | 460291 | 469900 | 22            | 530092 | 38  | 532400 | 45     | 552510 | 12         |
| 404465 | 15     | 460292 | 469967 | 41            | 530651 | 8   | 532432 | 45     | 552584 | 17         |
| 404718 | 44     | 460293 | 469968 | 41            | 530652 | 8   | 532434 | 45     | 552585 | 17         |
| 404730 | 15     | 460294 | 469969 | 41            | 530653 | 8   | 532445 | 45     | 552586 | 17         |
| 404731 | 15     | 460295 | 469995 | 18            | 530655 | 8   | 532447 | 45     | 552607 | 24         |
| 404734 | 15     | 460296 | 469996 | 18            | 530657 | 8   | 532449 | 45     | 552608 | 24         |
| 404749 | 15     | 460297 | 469997 | 18            | 530847 | 38  | 532453 | 45, 54 | 552609 | 24         |
| 404825 | 15     | 460309 | 469998 | 18            | 531025 | 38  | 532454 | 54     | 552610 | 24         |
| 404880 | 80     | 460310 |        | 47            | 531101 | 156 | 532456 | 54     | 552620 | 10         |
| 405007 | 80     | 460311 | 47     |               | 531113 | 40  | 532460 | 45     | 552622 | 10         |
| 405068 | 119    | 460312 | 470360 | 78            | 531114 | 40  | 532461 | 45     | 552624 | 10         |
| 405118 | 84     | 460313 | 473020 | 22            | 531115 | 40  | 532462 | 45     | 552634 | 33         |
| 405119 | 84     | 460314 | 473021 | 22            | 531117 | 40  | 532463 | 45     | 552638 | 33         |
| 405444 | 74     | 460315 | 473022 | 22            | 531129 | 40  | 532464 | 45     | 552640 | 33         |
| 405444 | 74     | 460316 | 473073 | 86            | 531137 | 40  | 532465 | 45     | 552653 | 33         |
| 405444 | 30, 74 | 460317 |        | 48            | 531139 | 40  | 532467 | 44     | 552655 | 33         |
| 405732 | 20     | 460318 | 480694 | 149, 155, 174 | 531141 | 40  | 532468 | 44     | 552656 | 33         |
| 405798 | 78     | 460323 | 480822 | 95            | 531142 | 40  | 532469 | 44     | 552660 | 10         |
| 405948 | 125    | 460324 | 480850 | 176           | 531151 | 40  | 532473 | 44     | 552662 | 10         |
| 405962 | 22     | 460325 | 482027 | 176           | 531152 | 40  | 532506 | 45     | 552664 | 10         |
| 405963 | 22     | 460326 | 482655 | 150           | 531172 | 40  | 532508 | 45     | 552666 | 10         |
| 405964 | 22     | 460327 | 482656 | 150           | 531175 | 40  | 532521 | 44     | 552690 | 10         |
| 405965 | 22     | 460328 |        | 51            | 531204 | 39  | 532545 | 44     | 552692 | 10         |
| 406042 | 22     | 460330 | 51     |               | 531205 | 40  | 532550 | 44     | 552694 | 10         |
| 406183 | 25     | 460340 | 510102 | 157           | 531214 | 33  | 532555 | 44     | 552696 | 10         |
| 406366 | 20     | 460341 | 510111 | 157           | 531227 | 39  | 532962 | 32     | 552698 | 10         |
| 407985 | 169    | 460547 | 510112 | 157           | 531233 | 36  | 532966 | 40     | 552704 | 10         |
| 408553 | 82     | 460560 | 510203 | 157           | 531235 | 36  | 532968 | 40     | 552706 | 10, 16     |
| 408571 | 51     | 465191 | 510205 | 157           | 531237 | 36  | 533000 | 36     | 552710 | 10, 33     |
| 408628 | 9      | 465814 | 510301 | 157           | 531250 | 33  | 533070 | 36     | 552712 | 10, 33     |
| 408742 | 82     | 465818 | 510302 | 157           | 531252 | 33  | 533087 | 36     | 552714 | 10, 33     |
| 408743 | 82     | 465819 | 510303 | 157           | 531253 | 37  | 533101 | 36     | 552716 | 10, 33     |
| 408920 | 9, 33  | 466553 | 510311 | 157           | 531322 | 40  | 533120 | 36     | 552718 | 10, 33     |
| 408921 | 9, 33  | 466620 | 510315 | 157           | 531330 | 40  | 533210 | 36     | 552720 | 10, 33     |
| 408922 | 9, 33  | 466621 | 510365 | 157           | 531340 | 40  | 533349 | 37     | 552721 | 34, 128    |
| 409475 | 44     | 466758 | 510368 | 157           | 531342 | 40  | 533383 | 36     | 552722 | 10, 33     |
| 409476 | 44     | 466759 | 510506 | 100           | 531351 | 37  | 533495 | 36     | 552724 | 10, 33     |
|        | 41     | 466760 | 510507 | 100           | 531437 | 37  | 533800 | 40     | 552726 | 10, 34     |
| 410165 | 18     | 466761 | 510512 | 164           | 531438 | 37  |        | 55     | 552728 | 10, 33, 34 |
|        | 42     | 466762 | 510515 | 164           | 531614 | 39  | 551102 | 141    | 552735 | 10, 28     |
| 420129 | 24     | 466764 | 510516 | 164           | 531616 | 39  | 551104 | 141    | 552739 | 10, 24     |
| 422000 | 18     | 466767 | 510517 | 164           | 532000 | 39  | 551106 | 141    | 552741 | 10, 24     |
| 422008 | 18     | 466769 | 510518 | 164           | 532002 | 39  | 551108 | 141    | 552743 | 10, 24     |
| 422028 | 18     | 466813 | 510520 | 164           | 532012 | 39  | 551112 | 141    | 552745 | 10, 24     |
| 422028 | 18     | 466815 | 510531 | 156           | 532034 | 39  | 551117 | 141    | 552752 | 12         |
| 422029 | 18     | 466840 | 510532 | 156           | 532036 | 39  | 551117 | 141    | 552753 | 12         |
| 422030 | 18     | 466841 | 510534 | 156           | 532055 | 39  | 551122 | 141    | 552754 | 12         |
| 422031 | 18     | 467012 | 510535 | 156           | 532057 | 39  | 551134 | 141    | 552756 | 12         |
| 422032 | 18     | 467023 | 510536 | 156           | 532061 | 39  | 551136 | 141    | 552758 | 12         |
| 422032 | 18     | 467024 | 510537 | 156           | 532065 | 40  | 551137 | 141    | 552760 | 12         |
| 422033 | 42     | 467025 | 510601 | 51            | 532066 | 40  | 551230 | 75     | 552762 | 12         |
| 422034 | 42     | 467052 | 510603 | 51            | 532067 | 40  | 551231 | 75     | 552764 | 12         |
| 422035 | 42     | 467349 | 510607 | 51            | 532070 | 40  | 552008 | 12     | 552765 | 12         |
| 422036 | 18     | 467470 | 510615 | 51            | 532072 | 38  | 552009 | 12     | 552766 | 12         |
| 422240 | 120    | 467471 | 511002 | 156           | 532074 | 38  | 552010 | 12     | 552767 | 12         |
| 422304 | 120    | 467472 | 511005 | 156           | 532077 | 40  | 552011 | 12     | 552768 | 12         |
| 422310 | 78     | 467473 | 511110 | 156           | 532078 | 38  | 552012 | 12     | 552769 | 12         |
| 422311 | 78     | 467474 | 511111 | 156           | 532079 | 40  | 552013 | 12     | 552773 | 12         |
| 422474 | 18     | 467475 | 511115 | 156           | 532101 | 158 | 552014 | 12     | 552775 | 12         |
| 425028 | 75     | 467476 | 511124 | 156           | 532184 | 39  | 552016 | 12     | 552777 | 12         |
|        | 43     | 467477 | 511132 | 156           | 532185 | 39  | 552018 | 12     | 552779 | 12         |
| 434477 | 18     | 467478 | 511141 | 156           | 532186 | 39  | 552020 | 12     | 552783 | 12         |
| 434484 | 18     | 467479 | 512031 | 52            | 532187 | 39  | 552023 | 12     | 552786 | 12         |
| 434492 | 18     | 467662 | 512033 | 52            | 532189 | 39  | 552024 | 12     | 552788 | 12         |
| 434516 | 12     | 467787 | 512036 | 52            | 532191 | 39  | 552050 | 16     | 552790 | 12         |
| 434519 | 12     | 467788 | 512038 | 52            | 532235 | 38  | 552052 | 16     | 552791 | 12         |
| 434519 | 12     | 467815 | 512050 | 52            | 532237 | 38  | 552087 | 12     | 552800 | 12         |
| 434523 | 12     | 467980 | 512052 | 52            | 532239 | 38  | 552140 | 12     | 552801 | 12         |
| 434524 | 12     | 468085 |        | 53            | 532241 | 38  | 552141 | 12     | 552802 | 12         |
| 434525 | 12     | 468950 | 53     |               | 532243 | 38  | 552142 | 12     | 552803 | 12         |
| 434541 | 12     | 468956 | 530004 | 39            | 532247 | 38  | 552143 | 12     | 552804 | 12         |
| 435387 | 18     | 468957 | 530016 | 40            | 532282 | 38  | 552144 | 12     | 552805 | 12         |
| 435402 | 22     | 468976 | 530017 | 40            | 532284 | 38  | 552146 | 12     | 552808 | 12         |
| 435403 | 22     | 468983 | 530018 | 40            | 532286 | 38  | 552147 | 12     | 552809 | 12         |
| 435404 | 22     | 468985 | 530019 | 40            | 532290 | 38  | 552148 | 12     | 552810 | 12         |
| 435599 | 41     |        |        |               |        |     |        |        |        |            |

|        |     |           |     |           |          |           |     |        |        |        |     |
|--------|-----|-----------|-----|-----------|----------|-----------|-----|--------|--------|--------|-----|
| 552811 | 12  | 573402    | 52  | 663106    | 43       | 690681    | 73  | 701168 | 58     | 707846 | 62  |
| 552813 | 12  | 573406    | 52  | 663107    | 43       | 690804    | 73  | 701169 | 58     | 707847 | 62  |
| 552816 | 12  | 573410    | 52  | 663122    | 41       | 690805    | 73  | 701171 | 58     | 707848 | 62  |
| 552817 | 12  | 573412    | 52  | 663123    | 41       | 691014    | 132 | 701172 | 58     | 707855 | 62  |
| 552818 | 12  | 573414    | 52  | 663132    | 41       | 691016    | 132 | 701173 | 58     | 707856 | 62  |
| 552819 | 12  | 573415    | 52  | 663133    | 41       | 691018    | 132 | 701180 | 59     | 707857 | 62  |
| 552821 | 12  | 573467    | 53  | 663152    | 41       | 691020    | 132 | 701182 | 59     | 707858 | 62  |
| 552823 | 12  | 573468    | 53  | 663153    | 41       | 691024    | 132 | 701183 | 59     | 707913 | 63  |
| 552836 | 12  | 573469    | 53  | 663162    | 41       | 691028    | 132 | 701184 | 59     | 707914 | 63  |
| 552840 | 12  | 573490    | 52  | 663163    | 41       | 691105    | 73  | 701185 | 59     | 707915 | 63  |
| 552841 | 12  | 573491    | 52  | 663172    | 41       | 691106    | 73  | 702210 | 136    | 707922 | 62  |
| 552843 | 12  | 573492    | 52  | 663173    | 41       | 691131    | 114 | 702212 | 136    | 707923 | 62  |
| 552846 | 12  | 573493    | 52  | 664040    | 136      | 691132    | 73  | 702214 | 136    | 707924 | 63  |
| 552875 | 12  | 573494    | 52  | 664050    | 136      | 691137    | 73  | 702216 | 136    | 707925 | 62  |
| 552877 | 12  | 573496    | 52  | 664536    | 134      | 691138    | 73  | 702218 | 136    | 707927 | 62  |
| 552879 | 12  | 573497    | 52  | 664540    | 134      | 691535    | 73  | 702230 | 58     | 707928 | 62  |
| 552881 | 12  | 573520    | 53  | 664550    | 134      | 691536    | 73  | 702232 | 58     | 707929 | 62  |
| 552898 | 12  | 573522    | 53  | 665116    | 134      | 692014    | 132 | 702234 | 58     | 707931 | 63  |
| 553005 | 28  | 573524    | 53  | 665120    | 134      | 692016    | 132 | 702236 | 58     | 707932 | 63  |
| 553155 | 34  | 573525    | 53  | 665122    | 134      | 692018    | 132 | 702244 | 59     | 707933 | 63  |
| 553200 | 27  | 573529    | 53  | 665124    | 134      | 692020    | 132 | 702246 | 59     | 707934 | 63  |
| 553205 | 27  | 573535    | 53  | 665126    | 134      | 692024    | 132 | 702260 | 58, 59 | 707945 | 63  |
| 553225 | 24  | 573539    | 53  | 665128    | 134      | 692028    | 132 | 702264 | 58     | 707947 | 63  |
| 553234 | 24  | 573781    | 53  | 665132    | 134      | 692032    | 132 | 702265 | 58     | 707974 | 63  |
| 553240 | 29  | 573782    | 53  | 665136    | 134      | 692036    | 132 | 702266 | 58     | 707976 | 63  |
| 553242 | 29  |           |     | 665140    | 134      | 692040    | 132 | 702268 | 58     | 707978 | 63  |
| 553246 | 29  | <b>61</b> |     | 665220    | 135      | 692045    | 132 | 702270 | 58     | 707980 | 63  |
| 553248 | 29  | 610428    | 82  | 665224    | 135      | 692050    | 132 | 702271 | 58     | 707981 | 63  |
| 553285 | 34  | 613247    | 85  | 665228    | 135      | 693024    | 132 | 702272 | 58     | 707983 | 63  |
| 553295 | 100 | 613252    | 85  | 665232    | 135      | 693028    | 132 | 702616 | 101    | 707984 | 63  |
| 553311 | 28  | 613253    | 85  | 665612    | 134      | 693032    | 132 | 702620 | 101    | 707990 | 68  |
| 553319 | 28  | <b>63</b> |     | 666125    | 134      | 693036    | 132 | 702624 | 101    | 707991 | 68  |
| 553320 | 28  |           |     | 666128    | 134      | 693040    | 132 | 702628 | 101    | 707992 | 68  |
| 553333 | 29  | 630815    | 24  | 666228    | 135      | 693045    | 132 | 702632 | 101    | 707993 | 68  |
| 553335 | 29  | <b>65</b> |     | 667136    | 134      | 693050    | 132 | 702636 | 101    | 707994 | 68  |
| 553345 | 29  | 650102    | 87  | 667140    | 134      | 694024    | 132 | 702640 | 101    | 707995 | 68  |
| 553347 | 29  | 650103    | 87  | 667638    | 134      | 694028    | 132 | 703019 | 101    | 707996 | 68  |
| 553349 | 29  | 650104    | 87  | 668128    | 134      | 694032    | 132 | 703020 | 101    | 707997 | 68  |
| 553351 | 29  | 650105    | 87  | 668220    | 134      | 694036    | 132 | 703025 | 101    | 707998 | 68  |
| 553353 | 29  | 650112    | 87  | 668224    | 134      | 694040    | 132 | 703030 | 101    | 708010 | 60  |
| 553355 | 29  | 650113    | 87  | 668228    | 134      | 694045    | 132 | 703035 | 101    | 708011 | 60  |
| 553365 | 29  | 650114    | 87  | 668232    | 134      | 694050    | 132 | 703040 | 101    | 708012 | 60  |
| 553367 | 29  | 650115    | 87  |           |          | 694324    | 132 | 704347 | 58     | 708100 | 60  |
| 553369 | 29  | 650134    | 89  | <b>67</b> |          | 694328    | 132 | 706501 | 60     | 708102 | 60  |
| 553371 | 29  | 650164    | 88  | 670324    | 37       | 694332    | 132 | 706502 | 60     | 708104 | 60  |
| 553373 | 29  | 650183    | 90  | 670330    | 37       | 694336    | 132 | 706503 | 63     | 708106 | 60  |
| 553375 | 29  | 650184    | 90  | 672030    | 103, 137 | 694340    | 132 | 706505 | 63     | 708108 | 60  |
| 553377 | 29  | 650190    | 88  | 672039    | 37, 103  | 696020    | 132 | 706507 | 63     | 708110 | 60  |
| 553379 | 29  | 650192    | 88  | 672043    | 37, 103  | 696024    | 132 | 706520 | 60     | 708112 | 60  |
| 553381 | 29  | 650194    | 88  | 672106    | 37, 103  | 696028    | 132 | 707600 | 60     | 708120 | 60  |
| 553383 | 29  | 650198    | 88  | 675020    | 133      | 697028    | 132 | 707601 | 60     | 708122 | 60  |
| 553389 | 29  | 650200    | 88  | 675024    | 133      | 697032    | 132 | 707602 | 60     | 708124 | 60  |
| 553397 | 29  | 650202    | 88  | 675028    | 133      | 697036    | 132 | 707606 | 60     | 708126 | 60  |
| 553550 | 29  | 650203    | 89  | 676020    | 133      | 697040    | 132 | 707607 | 60     | 708480 | 115 |
| 553552 | 29  | 650204    | 88  | 676024    | 133      | 697045    | 132 | 707608 | 60     | 708481 | 115 |
| 553554 | 29  | 650206    | 88  | 676028    | 133      | 697050    | 132 | 707609 | 60     | 708483 | 115 |
| 553556 | 29  | 652001    | 89  | 678520    | 135      |           |     | 707610 | 60     | 708488 | 115 |
| 553558 | 29  | 652014    | 89  | 678524    | 135      | <b>70</b> |     | 707611 | 60     | 708523 | 66  |
| 553560 | 29  | 652016    | 89  | 678528    | 135      | 701101    | 58  | 707612 | 60     | 708524 | 66  |
| 553562 | 29  | 652017    | 89  | 678532    | 135      | 701113    | 59  | 707615 | 60     | 708526 | 66  |
| 553810 | 12  | 652112    | 90  |           |          | 701114    | 59  | 707619 | 60     | 708526 | 66  |
| 554053 | 10  |           |     | <b>68</b> |          | 701115    | 59  | 707629 | 60     | 708530 | 66  |
| 554054 | 10  | <b>66</b> |     | 680113    | 41       | 701119    | 59  | 707634 | 60     | 708532 | 66  |
| 554055 | 10  | 662104    | 80  | 686735    | 133      | 701121    | 58  | 707639 | 62     | 708534 | 66  |
| 555001 | 14  | 662109    | 80  | 687830    | 133      | 701122    | 58  | 707641 | 62     | 708536 | 66  |
| 555002 | 14  | 662303    | 103 | 687835    | 133      | 701123    | 58  | 707646 | 62     | 708591 | 115 |
| 555003 | 14  | 662998    | 43  |           |          | 701125    | 58  | 707647 | 62     | 708597 | 115 |
| 555005 | 10  | 662999    | 43  | <b>69</b> |          | 701126    | 58  | 707800 | 62     | 708598 | 115 |
| 555006 | 10  | 663000    | 43  | 690024    | 132      | 701127    | 58  | 707801 | 62     | 708603 | 115 |
| 555007 | 10  | 663004    | 43  | 690028    | 132      | 701128    | 58  | 707802 | 62     | 708608 | 115 |
| 555008 | 10  | 663005    | 43  | 690032    | 132      | 701132    | 58  | 707803 | 62     | 708630 | 60  |
|        |     | 663007    | 43  | 690036    | 132      | 701133    | 58  | 707804 | 62     | 708691 | 115 |
|        |     | 663008    | 43  | 690040    | 132      | 701134    | 58  | 707805 | 62     | 708697 | 115 |
|        |     | 663100    | 43  | 690045    | 132      | 701135    | 58  | 707806 | 62     | 708720 | 66  |
|        |     | 663101    | 43  | 690050    | 132      | 701150    | 58  | 707807 | 60     | 708721 | 66  |
|        |     | 663102    | 43  | 690502    | 73       | 701151    | 58  | 707808 | 60     | 708722 | 66  |
|        |     | 663103    | 43  | 690512    | 73       | 701152    | 58  | 707809 | 60     | 708724 | 66  |
|        |     | 663104    | 43  | 690513    | 73       | 701166    | 58  | 707818 | 60     | 708725 | 66  |
|        |     | 663105    | 43  | 690521    | 73       | 701167    | 58  | 707845 | 62     | 708726 | 66  |
|        |     |           |     | 690522    | 73       |           |     |        |        |        |     |

|           |          |        |     |           |          |           |          |        |     |           |          |
|-----------|----------|--------|-----|-----------|----------|-----------|----------|--------|-----|-----------|----------|
| 708739    | 66       | 712302 | 59  | 714505    | 64       | 720203    | 168, 173 | 740005 | 139 | 746010    | 139      |
| 708741    | 66       | 712305 | 59  | 714506    | 64       | 720204    | 169      | 740006 | 139 | 746015    | 139      |
| 708745    | 65       | 712701 | 59  | 714507    | 64       | 720205    | 170      | 740010 | 139 | 746020    | 139      |
| 708746    | 65       | 712704 | 59  | 714508    | 64       | 720208    | 170      | 740015 | 139 | 747006    | 139      |
| 708747    | 65       | 712724 | 137 | 714509    | 64       | 720210    | 171      | 740020 | 139 | 747010    | 139      |
| 708752    | 65       | 712728 | 137 | 714510    | 64       | 720212    | 169      | 740310 | 139 | 747700    | 139      |
| 708758    | 65       | 713228 | 66  | 714511    | 64       | 720220    | 169      | 740315 | 139 | 747701    | 139      |
| 708766    | 65       | 713245 | 137 | 714512    | 64       | 720221    | 169      | 740320 | 139 | 747702    | 139      |
| 708767    | 65       | 713250 | 137 | 714513    | 64       | 720225    | 169      | 740405 | 139 | 747712    | 139      |
| 708770    | 62       | 713540 | 136 | 715000    | 64       | 720231    | 170      | 740406 | 139 | 747713    | 139      |
| 708771    | 62       | 713550 | 136 | 715010    | 64       | 720235    | 171      | 740410 | 139 | 747714    | 139      |
| 708772    | 62       | 713560 | 136 | 716700    | 151      | 720236    | 171      | 740415 | 139 | 747716    | 139      |
| 708773    | 62       | 713700 | 69  | 716711    | 168      | 720238    | 170      | 741002 | 139 | 748000    | 139      |
| 708775    | 65       | 713703 | 69  | 716712    | 168      | 720240    | 171      | 741004 | 139 | 748001    | 139      |
| 708776    | 65       | 713716 | 70  | 716713    | 168      | 720241    | 170      | 741005 | 139 | 748002    | 139      |
| 708777    | 65       | 713736 | 69  | 716721    | 168      | 720244    | 170      | 741006 | 139 | 748012    | 139      |
| 708893    | 115      | 713737 | 69  | 716725    | 169      | 720245    | 170      | 741010 | 139 | 748013    | 139      |
| 709547    | 59       | 713751 | 69  | 716729    | 169      | 720246    | 170      | 741015 | 139 | 748014    | 139      |
| 709548    | 59       | 713753 | 69  | 716744    | 169      | 720248    | 170      | 741020 | 139 | 748016    | 139      |
| 709549    | 59       | 713754 | 69  | 716745    | 169      | 720249    | 170      | 741110 | 139 | 748019    | 139      |
|           |          | 713755 | 69  | 716746    | 169      | 720250    | 171      | 741115 | 139 | 748024    | 139      |
| <b>71</b> |          | 713756 | 69  | 716747    | 169      | 720252    | 171      | 741210 | 139 | 748100    | 139      |
| 710031    | 172      | 713757 | 69  | 716751    | 181      | 720253    | 171      | 741215 | 139 | 748101    | 139      |
| 710033    | 172      | 713758 | 69  | 716752    | 181      | 720255    | 171      | 741220 | 139 | 748112    | 139      |
| 710037    | 172      | 713759 | 69  | 716753    | 181      | 720259    | 171      | 741305 | 139 | 748201    | 139      |
| 710039    | 172      | 713760 | 69  | 716759    | 181      | 720261    | 171      | 741306 | 139 | 748501    | 139      |
| 710040    | 172      | 713761 | 69  | 716760    | 151      | 720265    | 170, 173 | 741310 | 139 | 748512    | 139      |
| 710077    | 172      | 713762 | 69  | 716761    | 138, 151 | 720266    | 170      | 741315 | 139 | 748513    | 139      |
| 710083    | 173      | 713771 | 69  | 716762    | 151      | 720362    | 170      | 741320 | 139 | 748514    | 139      |
| 710106    | 173      | 713773 | 69  | 716766    | 150, 151 | 720401    | 170      | 741404 | 139 | 748516    | 139      |
| 710109    | 173      | 713774 | 69  | 716768    | 151      | 720411    | 171      | 741405 | 139 | 748701    | 139      |
| 710113    | 172      | 713776 | 69  | 716773    | 151      | 723830    | 70       | 741406 | 139 | 748712    | 139      |
| 710211    | 172      | 713777 | 69  | 716797    | 181      | 726740    | 169      | 741410 | 139 | 748713    | 139      |
| 710221    | 170      | 713778 | 69  | 717602    | 60       | 726741    | 169      | 741415 | 139 | 748714    | 139      |
| 710232    | 173      | 713790 | 70  | 717719    | 169      | 726742    | 169      | 741420 | 139 | 748716    | 139      |
| 710328    | 173      | 713791 | 70  | 718120    | 67       | 726743    | 169      | 741510 | 139 | 748801    | 139      |
| 710331    | 167      | 713793 | 70  | 718121    | 67       |           |          | 741515 | 139 | 748812    | 139      |
| 710336    | 173      | 713794 | 70  | 718122    | 67       | <b>73</b> |          | 741520 | 139 | 749401    | 84       |
| 710342    | 173      | 713795 | 70  | 718123    | 67       | 730011    | 167      | 742004 | 139 | 749412    | 84       |
| 710348    | 173      | 713803 | 70  | 718124    | 67       | 730012    | 166      | 742006 | 139 | 749712    | 138, 140 |
| 710361    | 173      | 713804 | 70  | 718127    | 67       | 730015    | 166      | 742010 | 139 | 749800    | 138      |
| 710362    | 173      | 713811 | 70  | 718127    | 67       | 730018    | 166      | 742015 | 139 | 749801    | 138, 140 |
| 710363    | 173      | 713813 | 70  | 718131    | 64       | 730021    | 166      | 742020 | 139 |           |          |
| 710366    | 167, 173 | 713815 | 70  | 718135    | 64       | 730030    | 142      | 742406 | 139 | <b>75</b> |          |
| 710400    | 166      | 713830 | 70  | 718136    | 64       | 730031    | 142      | 742406 | 139 | 750001    | 138      |
| 710401    | 166      | 713832 | 137 | 718137    | 64       | 730032    | 142      | 742410 | 139 | 750012    | 138      |
| 710403    | 166      | 713836 | 137 | 718138    | 67       | 730101    | 173      | 742415 | 139 | 750115    | 140      |
| 710406    | 166      | 713840 | 137 | 718139    | 65       | 730107    | 176      | 743002 | 139 | 750120    | 140      |
| 710407    | 166      | 713890 | 70  | 718201    | 120      | 730108    | 176      | 743004 | 139 | 751018    | 129      |
| 710408    | 166      | 713891 | 70  | 718202    | 120      | 730133    | 176      | 743005 | 139 | 751106    | 140      |
| 710411    | 166      | 713900 | 70  | 718205    | 120      | 730134    | 176      | 743006 | 139 | 751110    | 140      |
| 710412    | 166      | 713902 | 70  | 718206    | 120      | 730215    | 176      | 743010 | 139 | 751115    | 140      |
| 710515    | 176      | 713916 | 70  | 718325    | 120      | 730220    | 176      | 743015 | 139 | 751120    | 140      |
| 710518    | 176      | 713918 | 70  | 718326    | 120      | 730240    | 169      | 743020 | 139 | 751518    | 129      |
| 710525    | 176      | 713918 | 70  | 718402    | 175      | 730240    | 169      | 743306 | 139 | 753106    | 140      |
| 710528    | 176      | 713921 | 70  | 718403    | 175      | 730241    | 169      | 743310 | 139 | 753110    | 140      |
| 710700    | 61       | 713926 | 70  | 718405    | 175      | 730242    | 169      | 743315 | 139 | 753115    | 140      |
| 710760    | 61       | 713927 | 70  | 718407    | 175      | 730243    | 169      | 743320 | 139 | 753120    | 140      |
| 710761    | 61       | 714031 | 136 | 718408    | 175      | 730245    | 169      | 743406 | 139 | 754106    | 140      |
| 710762    | 61       | 714036 | 136 | 718409    | 175      | 730246    | 169      | 743410 | 139 | 754110    | 140      |
| 710763    | 61       | 714045 | 136 | 718808    | 65       | 730247    | 169      | 743415 | 139 | 754115    | 140      |
| 710764    | 61       | 714050 | 136 | 718809    | 65       | 730248    | 169      | 743604 | 139 | 755110    | 140      |
| 710764    | 61       | 714225 | 64  | 718891    | 62       | 730250    | 169      | 743606 | 139 | 755115    | 140      |
| 710765    | 61       | 714226 | 64  | 718893    | 62       | 730251    | 169      | 743610 | 139 | 755115    | 140      |
| 710766    | 61       | 714227 | 64  | 718895    | 62       | 730252    | 169      | 743610 | 139 | 756106    | 140      |
| 710767    | 61       | 714229 | 64  | 718895    | 62       | 730252    | 169      | 743615 | 139 | 756110    | 140      |
| 710768    | 61       | 714229 | 64  | 719105    | 164      | 730253    | 167      | 743710 | 139 | 756115    | 140      |
| 710768    | 61       | 714230 | 64  | 719110    | 164      | 730254    | 167      | 744004 | 139 | 757106    | 140      |
| 710769    | 61       | 714231 | 64  |           |          | 730255    | 167      | 744005 | 139 | 757110    | 140      |
| 710860    | 61       | 714232 | 64  | <b>72</b> |          | 730256    | 167      | 744006 | 139 | 757110    | 140      |
| 710861    | 61       | 714428 | 63  | 720004    | 170      | 730257    | 167      | 744010 | 139 | 758100    | 140      |
| 710862    | 61       | 714430 | 63  | 720013    | 169      | 730258    | 167      | 744015 | 139 | 758101    | 140      |
| 710867    | 61       | 714432 | 63  | 720035    | 169      | 730260    | 172, 180 | 744020 | 139 | 758112    | 140      |
| 711002    | 108      | 714451 | 63  | 720036    | 169      | 730522    | 175      | 744025 | 139 | 758113    | 140      |
| 711003    | 108      | 714452 | 63  | 720039    | 170      | 730527    | 175      | 745004 | 139 | 758114    | 140      |
| 711103    | 108      | 714453 | 63  | 720049    | 170      | 731109    | 176      | 745005 | 139 | 758116    | 140      |
| 711105    | 108      | 714456 | 63  | 720062    | 170      | 731110    | 176      | 745006 | 139 | 758119    | 140      |
| 711113    | 59       | 714501 | 64  | 720066    | 171      | 731111    | 176      | 745010 | 139 | 759101    | 140      |
| 711114    | 59       | 714502 | 64  | 720095    | 127      |           |          | 745015 | 139 | 759112    | 140      |
| 711115    | 59       | 714503 | 64  | 720200    | 170      | <b>74</b> |          | 745020 | 139 | 759113    | 140      |
| 712301    | 59       | 714504 | 64  | 720202    | 169      | 740002    | 139      | 746006 | 139 | 759114    | 140      |
|           |          |        |     |           |          | 740004    | 139      |        |     |           |          |

|           |     |           |          |           |          |           |         |           |     |           |     |
|-----------|-----|-----------|----------|-----------|----------|-----------|---------|-----------|-----|-----------|-----|
| 759116    | 140 | 774137    | 178      | 794206    | 129      | 828300    | 129     | 893302    | 163 | 931040    | 136 |
| <b>76</b> |     | 774138    | 178      | 794306    | 129      | 828305    | 129     | <b>90</b> |     | 934032    | 61  |
| 760115    | 140 | 774139    | 178      | 794406    | 152      | 828308    | 129     | 906020    | 135 | 934204    | 66  |
| 760120    | 140 | 774140    | 178      | 794426    | 152      | 828309    | 129     | 906024    | 135 | 934205    | 66  |
| 760206    | 168 | 774141    | 178      | 797306    | 158      |           |         | 906028    | 135 | 934207    | 66  |
| 760208    | 168 | 774142    | 178      | 797706    | 131      | <b>84</b> |         | 906032    | 135 | 934208    | 66  |
| 760209    | 168 | 774143    | 178      | 798006    | 131      | 845010    | 163     | 906036    | 135 | <b>94</b> |     |
| 760302    | 168 | 774144    | 178      | 798306    | 153      | 845015    | 99      | 906040    | 135 | 940055    | 64  |
| 760321    | 168 | 774145    | 178      | 798406    | 153      | 845110    | 163     | 907525    | 135 | 940125    | 67  |
| 760332    | 168 | 774146    | 178      | 798506    | 153      | 845116    | 163     | 907528    | 135 | 940126    | 67  |
| 761106    | 140 | 774147    | 178      | 798715    | 149      | 845608    | 163     | 908036    | 135 | 940127    | 67  |
| 761110    | 140 | 774420    | 150      | 798721    | 149      | 845612    | 163     | 908040    | 135 | 940128    | 67  |
| 761115    | 140 | 774520    | 150      | 798730    | 149      | 845618    | 163     | 908538    | 135 | 940129    | 67  |
| 761120    | 140 | 774800    | 151      | 798740    | 149      | 845622    | 163     | 909024    | 135 | 940130    | 67  |
| 763106    | 140 | 775420    | 150      | 799907    | 67       | 845630    | 163     | 909028    | 135 | 940131    | 67  |
| 763110    | 140 | 775520    | 150      | 799908    | 67       | 845631    | 163     | 909528    | 135 | 940141    | 67  |
| 763115    | 140 | 775800    | 151      | 799916    | 169      | 845635    | 163     | <b>91</b> |     | 940152    | 67  |
| 763120    | 140 | 775811    | 138, 151 | 799924    | 168      | 845637    | 163     | 915001    | 69  | 940153    | 67  |
| 763776    | 115 | 776706    | 151      | 799925    | 168      | 846007    | 163     | 915002    | 69  | 940160    | 67  |
| 763777    | 115 | 777301    | 153      | 799927    | 169      | <b>85</b> |         | 915003    | 69  | 940173    | 67  |
| 763783    | 115 | 777304    | 153      | 799930    | 172, 180 | 850000    | 162     | 915004    | 69  | 940174    | 67  |
| 763787    | 115 | 777306    | 153      | 799931    | 169      | 850400    | 162     | 915005    | 69  | 940182    | 67  |
| 764106    | 140 | 777326    | 153      | 799936    | 168      | 851033    | 146     | 915011    | 69  | 940183    | 67  |
| 764110    | 140 | 777435    | 153      | 799942    | 168      | 853010    | 166     | 915012    | 69  | 940184    | 67  |
| 764115    | 140 | 777436    | 153      | 799950    | 168      | 853014    | 166     | 915031    | 69  | 940185    | 67  |
| 764120    | 140 | 777440    | 153      | 799951    | 168      | 853033    | 146     | 915032    | 69  | 940186    | 67  |
| 765110    | 140 | 777500    | 153      | <b>81</b> |          | 853594    | 146     | 915033    | 69  | <b>96</b> |     |
| 765115    | 140 | 777706    | 153      | 811000    | 158      | 853595    | 146     | 915034    | 69  | 960215    | 120 |
| 766106    | 140 | 777820    | 150      | 811700    | 158      | 854011    | 147     | 915036    | 69  | 960216    | 120 |
| 766110    | 140 | 777906    | 153      | 812010    | 158      | 854012    | 147     | 915041    | 69  | 960217    | 120 |
| 766115    | 140 | 777920    | 150      | 812037    | 158      | 854021    | 147     | 915042    | 69  | 960292    | 120 |
| 767106    | 140 | 777926    | 153      | 813011    | 158      | 854022    | 147     | 915043    | 69  | 960293    | 120 |
| 767110    | 140 | 777946    | 153      | 815016    | 158      | 854023    | 147     | 915044    | 69  | 960294    | 120 |
| 768100    | 140 | 778006    | 149      | 815025    | 158      | 854024    | 147     | 915060    | 69  | <b>99</b> |     |
| 768101    | 140 | 778106    | 149      | 815036    | 158      | 854051    | 147     | 915061    | 69  | 990905    | 16  |
| 768112    | 140 | 778206    | 149      | 815049    | 158      | 854062    | 147     | 915062    | 69  | 990906    | 16  |
| 768113    | 140 | 778406    | 149      | 815516    | 158      | 854064    | 147     | 915063    | 69  | 991142    | 40  |
| 768114    | 140 | 778506    | 149      | 815525    | 158      | 855606    | 95      | 915064    | 69  | 991156    | 89  |
| 768116    | 140 | 778606    | 149      | 815536    | 158      | 855615    | 95      | 915110    | 70  | 991189    | 37  |
| 768119    | 140 | 778701    | 149      | 815549    | 158      | 855616    | 95      | 915111    | 70  | 991384    | 40  |
| 768600    | 140 | 778702    | 149      | 816550    | 158      | 856100    | 168     | 915113    | 70  | 991386    | 76  |
| 768601    | 140 | 778806    | 149      | 817010    | 158      | 856110    | 169     | 915114    | 70  | 991389    | 48  |
| 768612    | 140 | 778906    | 149      | 817015    | 158      | 856120    | 169     | 915115    | 70  | 991390    | 48  |
| 768613    | 140 | 779011    | 179      | 817016    | 158      | 856130    | 173     | 915116    | 70  | 991391    | 48  |
| 768614    | 140 | 779111    | 138      | 817017    | 158      | 856131    | 168     | 915117    | 70  | 991392    | 48  |
| 768616    | 140 | 779206    | 149      | 817018    | 158      | 857911    | 174     | 915118    | 70  | 991393    | 48  |
| 769101    | 140 | 781006    | 152      | 817019    | 158      | 857920    | 174     | 915205    | 70  | 991394    | 48  |
| 769112    | 140 | 781106    | 152      | 818008    | 158      | 857930    | 174     | 915236    | 70  | 991395    | 48  |
| 769113    | 140 | 782446    | 152      | 819601    | 163      | 857940    | 174     | 915246    | 70  | 991396    | 48  |
| 769114    | 140 | 782546    | 152      | 819603    | 129      | 857941    | 174     | <b>92</b> |     | 991483    | 27  |
| 769116    | 140 | 783306    | 152      | 819801    | 163      | 858002    | 155     | 923224    | 66  | 991503    | 36  |
| <b>77</b> |     | 783906    | 152      | 819803    | 163      | 858003    | 155     | 923225    | 66  | 991539    | 44  |
| 771006    | 151 | 785406    | 152      | <b>82</b> |          | 858006    | 155     | 923226    | 66  | 991540    | 44  |
| 771506    | 151 | 785506    | 152      | 821000    | 131      | 858022    | 155     | 923227    | 66  | 991543    | 44  |
| 772415    | 150 | 788221    | 148      | 821200    | 131      | 858023    | 155     | 923228    | 66  | 991637    | 39  |
| 772420    | 150 | 788223    | 148      | 821801    | 131      | 858032    | 155     | 923229    | 66  | 991678    | 53  |
| 773001    | 142 | 788250    | 148      | 821901    | 131      | 858033    | 155     | <b>93</b> |     | 991700    | 75  |
| 773002    | 142 | 788320    | 148      | 822000    | 131      | 859002    | 155     | 930398    | 63  | 991753    | 7   |
| 773011    | 142 | 788322    | 148      | 822101    | 131      | 859003    | 155     | 930399    | 63  | 991754    | 7   |
| 773012    | 142 | <b>79</b> |          | 822500    | 131      | 859006    | 155     | 930400    | 63  | 991781    | 83  |
| 773025    | 142 | 791206    | 149      | 822505    | 128      | 859022    | 155     | 930401    | 63  | 991783    | 7   |
| 773028    | 142 | 791306    | 149      | 822507    | 128      | 859023    | 155     | 930405    | 63  | 991785    | 16  |
| 773029    | 142 | 791902    | 149      | 822509    | 128      | <b>86</b> |         | 930406    | 63  | 991786    | 16  |
| 773030    | 142 | 791903    | 149      | 822751    | 130      | 867101    | 80, 129 | 930601    | 68  | 991806    | 44  |
| 773035    | 142 | 791904    | 149      | 822850    | 130      | <b>87</b> |         | 930603    | 68  | 991807    | 44  |
| 774001    | 180 | 792106    | 149      | 825005    | 131      | 870104    | 80      | 930605    | 68  | 991808    | 44  |
| 774036    | 178 | 792206    | 149      | 825010    | 131      | 870801    | 80      | 930606    | 68  | 991824    | 128 |
| 774037    | 178 | 792306    | 149      | 825017    | 131      | 871008    | 81      | 930607    | 68  | 991825    | 128 |
| 774038    | 178 | 792506    | 149      | 825205    | 131      | 872012    | 153     | 930611    | 68  | 991826    | 128 |
| 774039    | 178 | 792606    | 149      | 825210    | 131      | 872013    | 153     | 930612    | 68  | 991833    | 128 |
| 774040    | 178 | 792806    | 149      | 825217    | 131      | 872314    | 153     | 930613    | 68  | 991834    | 128 |
| 774041    | 178 | 792902    | 149      | 826003    | 131      | <b>88</b> |         | 930615    | 68  | 991835    | 128 |
| 774042    | 178 | 792903    | 149      | 826004    | 131      | 880440    | 76      | 930616    | 68  | 991836    | 128 |
| 774043    | 178 | 792904    | 149      | 826005    | 131      | <b>89</b> |         | 930617    | 68  | 991839    | 128 |
| 774044    | 178 | 792906    | 149      | 828201    | 129      | 893002    | 163     | 930650    | 68  | 991840    | 128 |
| 774045    | 178 | 792906    | 149      | 828202    | 129      |           |         | 930652    | 68  |           |     |
| 774046    | 178 | 793506    | 152      | 828203    | 129      |           |         |           |     |           |     |
| 774136    | 178 | 793606    | 152      | 828204    | 129      |           |         |           |     |           |     |
|           |     | 793906    | 152      |           |          |           |         |           |     |           |     |

# MATFER BOURGEAT

Leader mondial de l'équipement des laboratoires et cuisines professionnels, le groupe exerce son savoir-faire sur des activités complémentaires liées au goût.

## FABRICANT FRANÇAIS DEPUIS PLUS DE 200 ANS

### 4 SITES DE PRODUCTION EN FRANCE

4.000 produits fabriqués dans nos usines

### 3 SITES LOGISTIQUES

40.000 m<sup>2</sup> - 17.000 références en stock

### 3 FILIALES DE DISTRIBUTION

Le réseau Matfer Bourgeat Collectivités PMH offre une couverture nationale

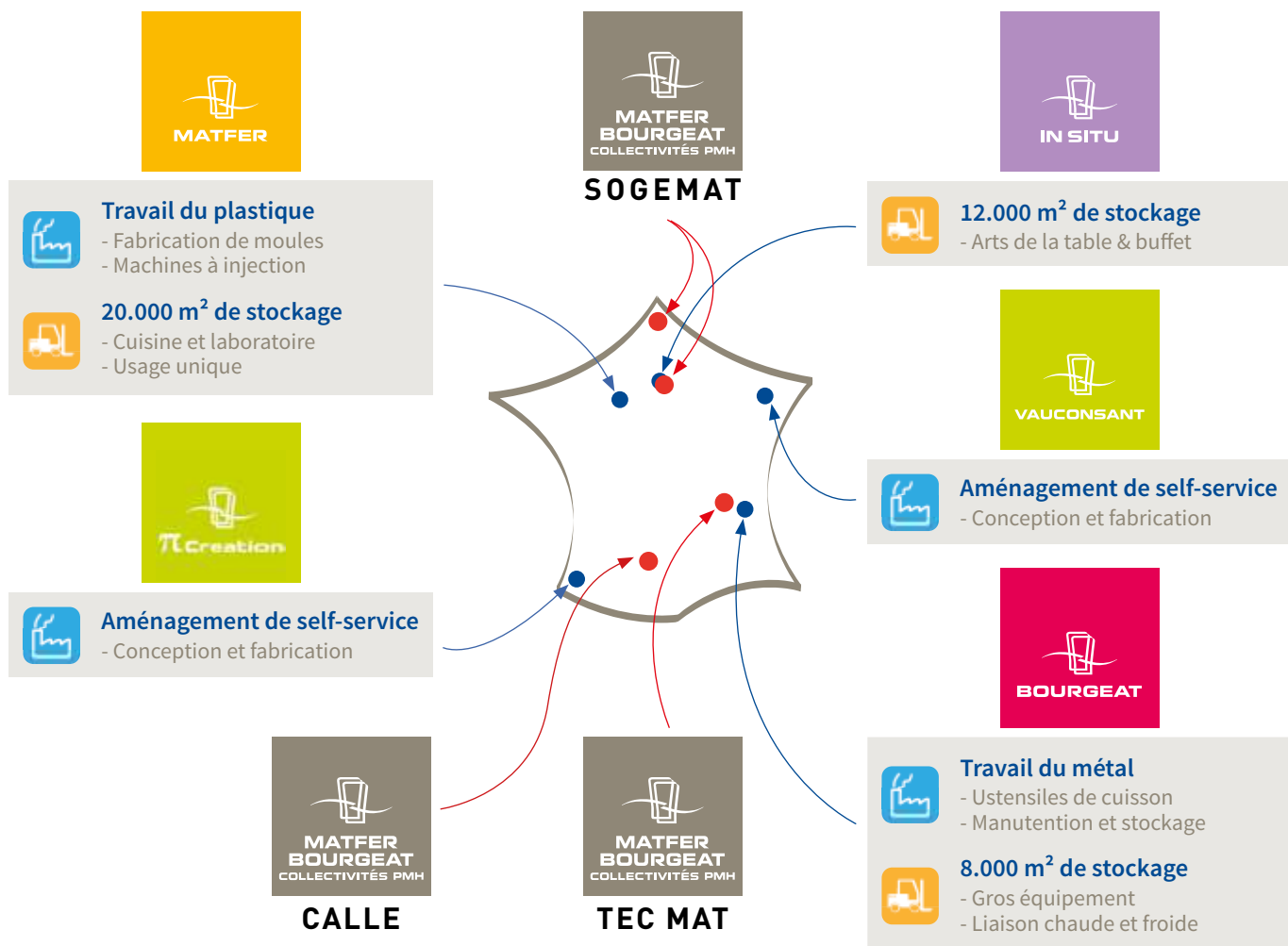

LA PASSION DU GOÛT

## MATFER BOURGEAT COLLECTIVITÉS PMH

Division marchés du groupe industriel français, Matfer Bourgeat Collectivités PMH est un réseau constitué de trois filiales de distribution ; spécialisé dans la commercialisation du petit matériel et des équipements pour les collectivités publiques et privées autogérées.

Pour vous apporter conseils, goût et inspirations dans vos projets de restauration.



# CHIFFRES CLÉS

CA GROUPE  
**175**  
millions €

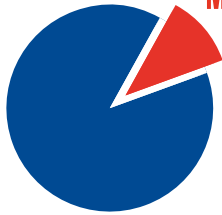

**15**  
M€ CA  
MATFER BOURGEAT COLLECTIVITÉS PMH

**1814** CRÉATION  
DE MATFER

**2019** LANCEMENT DU RÉSEAU  
MATFER BOURGEAT COLLECTIVITÉS PMH

**1000** COLLABORATEURS  
DANS LE GROUPE dont **45** chez  
MATFER BOURGEAT COLLECTIVITÉS PMH

## NOS UNIVERS PRODUITS



Petit  
matériel  
de cuisine



Arts de  
la table  
et buffet



Usage  
unique



## SAVOIR-FAIRE FRANÇAIS ET CULTURE DE LA QUALITÉ

Fabrication française respectueuse de l'emploi et de l'environnement.  
Approvisionnement local, traçabilité et recyclage en fin de vie.

## EMPREINTE CARBONE RAISONNÉE



CERTIFICATIONS  
GROUPE :  
ISO 9001  
ISO 14001  
OHSAS 1800

ORIGINE  
DES  
PRODUITS

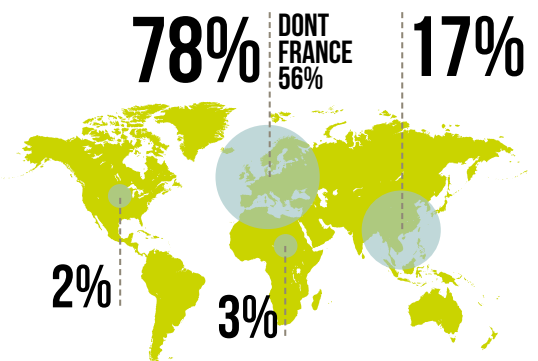

| Code   | Désignation  | Pages | Tarif   | Eco participation | Code   | Désignation                             | Pages | Tarif      | Eco participation |
|--------|--|-------|---------|-------------------|--------|---|-------|------------|-------------------|
| 280256 | VEST. IS. 1 CASE. TT INCLI. A/P GRIS/BLEU          | 179   | CARAY   | 1,11 €            | 777500 | CHARIOT NIVEAU CONSTANT POUR ASS        | 153   | 1885,00    | 1,20 €            |
| 280257 | VEST. IP 2 CASES PIED GRIS/BLEU                    | 179   | CARAY   | 1,44 €            | 777706 | NIVEAU CONSTANT POUR CASIERS            | 153   | 1405,00    | 1,12 €            |
| 280258 | VEST. IP. 2 CASES TT INCLI. PIED                   | 179   | CARAY   | 1,59 €            | 777820 | ÉCHELLE EMBOITABLE 80% GN1/1            | 150   | 728,00     | 0,88 €            |
| 280259 | VEST. IS. 3 CASES. TT INCLI. A/P GRIS/BLEU         | 179   | CARAY   | 2,86 €            | 777906 | NIVEAU CONSTANT POUR PLATEAUX           | 153   | 1405,00    | 0,92 €            |
| 280260 | VEST. IP. 4 CASES .TT INCLI. GRIS/BLEU             | 179   | CARAY   | 2,86 €            | 777920 | ÉCHELLE EMBOITABLE 80% GN2/1            | 150   | 834,00     | 1,00 €            |
| 280261 | VEST. IS. 2 CASES GRIS/BLEU. A/P+COIFFE            | 179   | CARAY   | 1,92 €            | 778006 | CHARIOT SERVICE 2PLX - 80 x 50          | 149   | 382,00     | 0,54 €            |
| 280262 | VEST. IP. 3 CASES. TT INCLI. GRIS/BLEU             | 179   | CARAY   | 2,19 €            | 778106 | CHARIOT SERVICE 2PLX - 90 x 55          | 149   | 558,00     | 0,60 €            |
| 280263 | VEST. IS. 2 CASES. PIED GRIS/BLEU                  | 179   | CARAY   | 1,77 €            | 778206 | CHARIOT SERVICE 2PLX - 107 x 66         | 149   | 669,00     | 0,80 €            |
| 280264 | VEST. IP. 1 CASE TT INCLI. A/P GRIS/BLEU           | 179   | CARAY   | 0,93 €            | 778406 | CHARIOT SERVICE 3PLX - 80 x 50          | 149   | 434,00     | 0,70 €            |
| 280267 | VEST. 4 CASES. SUPERP. GRIS/BLEU                   | 179   | CARAY   | 1,41 €            | 778506 | CHARIOT SERVICE 3PLX - 90 x 55          | 149   | 668,00     | 0,80 €            |
| 280517 | TABLE CENTRALE 1200 x 700                          | 160   | SOFINOR | 0,68 €            | 778606 | CHARIOT SERVICE 3PLX - 107 x 66         | 149   | 824,00     | 1,04 €            |
| 280518 | TABLE CENTRALE 1500 x 700                          | 160   | SOFINOR | 0,77 €            | 782446 | CAFETERIA COTE/COTE 18PLT A/G           | 152   | 1385,00    | 3,25 €            |
| 280519 | TABLE CENTRALE 1800 x 700                          | 160   | SOFINOR | 0,84 €            | 782546 | CAFETERIA C.A.C.GL.BEI-2P.18PL          | 152   | 1585,00    | 4,88 €            |
| 280520 | TABLE RAYONNÉE 1200 x 700                          | 160   | SOFINOR | 0,84 €            | 783306 | CAFETERIA COTE/COTE GL.GRI-S/P          | 152   | 1295,00    | 4,80 €            |
| 280521 | TABLE RAYONNÉE 1500 x 700                          | 160   | SOFINOR | 0,98 €            | 783906 | CAFETERIA COTE/COTE GL.BEI-S/P          | 152   | 1087,80    | 4,80 €            |
| 280522 | TABLE RAYONNÉE 1800 x 700                          | 160   | SOFINOR | 1,14 €            | 785406 | CAFETERIA D.A.D.E484-GL.GR-S/P          | 152   | 1075,00    | 2,92 €            |
| 280523 | TABLE CENTRALE + ÉTAGÈRE + ROULETTES 1200 x 700    | 160   | SOFINOR | 0,84 €            | 785506 | CAFETERIA D.A.D.E484-GL.BE-S/P          | 152   | 1075,00    | 2,92 €            |
| 280524 | TABLE CENTRALE + ÉTAGÈRE + ROULETTES 1500 x 700    | 160   | SOFINOR | 0,98 €            | 788221 | PETIT DÉJEUNER 2x6 1/1-S/H-A/P          | 148   | 2390,00    | 6,50 €            |
| 280525 | TABLE CENTRALE + ÉTAGÈRE + ROULETTES 1800 x 700    | 160   | SOFINOR | 1,10 €            | 788223 | PETIT DÉJEUNER 2x6 1/1-A/H-A/P          | 148   | 2535,00    | 6,37 €            |
| 280526 | ARMOIRE INOX 1000 x 407                            | 161   | SOFINOR | 0,64 €            | 788320 | PETIT DÉJEUNER 3x6 1/1-S/H-A/P          | 148   | 3450,00    | 8,90 €            |
| 280527 | ARMOIRE INOX 1200 x 407                            | 161   | SOFINOR | 0,70 €            | 788322 | PETIT DÉJEUNER 3x6 1/1-A/H-A/P          | 148   | 3595,00    | 9,36 €            |
| 280528 | ARMOIRE INOX 1500 x 407                            | 161   | SOFINOR | 0,84 €            | 791206 | CHARIOT ASSIETTES BAS 2 SEP-PM          | 149   | 664,00     | 0,76 €            |
| 280529 | MEUBLE INOX BAS 1000 x 700                         | 161   | SOFINOR | 1,18 €            | 791306 | CHARIOT ASSIETTES HAUT 2SEP-PM          | 149   | 588,00     | 0,86 €            |
| 280530 | MEUBLE INOX BAS 1200 x 700                         | 161   | SOFINOR | 1,40 €            | 792106 | CHARIOT ASSIETTES HAUT S/SE-GM          | 149   | 727,00     | 0,86 €            |
| 280531 | MEUBLE INOX BAS 1500 x 700                         | 161   | SOFINOR | 1,76 €            | 792206 | CHARIOT ASSIETTES BAS 2 SEP-GM          | 149   | 794,00     | 0,80 €            |
| 280532 | ARMOIRE INOX PORTES COULISSANTES 1400 x 600 x 1925 | 161   | SOFINOR | 2,22 €            | 792306 | CHARIOT ASSIETTES HAUT 2SEP-GM          | 149   | 713,17     | 0,94 €            |
| 280533 | ARMOIRE HAUTE 600 x 475 x 1935                     | 161   | SOFINOR | 1,04 €            | 794206 | CHARIOT STOCKAGE PORTE-REPAS PM         | 129   | 710,00     | 0,80 €            |
| 280534 | ARMOIRE HAUTE 1000 x 475 x 1935                    | 161   | SOFINOR | 1,48 €            | 794306 | CHARIOT STOCKAGE PORTE-REPAS GM         | 129   | 791,00     | 1,04 €            |
| 280535 | TABLE MULTI SERVICE 625 x 500 x 850                | 161   | SOFINOR | 0,36 €            | 794406 | CHARIOT DE DÉBARRASSAGE                 | 152   | 1580,00    | 1,08 €            |
| 280536 | ARMOIRE INOX PORTES COULISSANTES 1000 x 600 x 1925 | 161   | SOFINOR | 1,80 €            | 794426 | CHARIOT DÉBARRASSAGE A/P+HABIL          | 152   | 2685,00    | 9,29 €            |
| 280539 | TABLE CENTRALE 1200 x 700                          | 160   | SOFINOR | 0,61 €            | 798715 | CHARIOT ÉGOUTTAGE DE PLATEAUX           | 149   | 1190,00    | 1,24 €            |
| 280540 | TABLE CENTRALE 1500 x 700                          | 160   | SOFINOR | 0,73 €            | 798721 | CHARTIOT ÉGOUTTAGE POUR BAC             | 149   | 1255,00    | 1,44 €            |
| 280541 | TABLE CENTRALE 1800 x 700                          | 160   | SOFINOR | 0,83 €            | 798730 | CHARIOT ÉGOUTTAGE DE BACS 3 NIV         | 149   | 1525,00    | 1,28 €            |
| 280542 | TABLE À DOSSERET + ÉTAGÈRE BASSE 1200 x 700        | 160   | SOFINOR | 0,74 €            | 798740 | CHARIOT ÉGOUTTAGE DE BACS 4 NIV         | 149   | 1745,00    | 1,46 €            |
| 280543 | TABLE À DOSSERET + ÉTAGÈRE BASSE 1500 x 700        | 160   | SOFINOR | 0,87 €            | 819601 | ÉTAGÈRE INOX MOBILE - P610 - L1100      | 163   | 1065,00    | 3,71 €            |
| 280544 | TABLE À DOSSERET + ÉTAGÈRE BASSE 1800 x 700        | 160   | SOFINOR | 1,01 €            | 819603 | ÉTAGÈRE INOX MOBILE - P435 - L1100      | 129   | 1015,00    | 3,25 €            |
| 280545 | TABLE CENTRALE + ÉTAGÈRE BASSE 1200 x 700          | 160   | SOFINOR | 0,73 €            | 819801 | ETAGERE MOBILE 610 X 1425               | 163   | 1150,00    | 4,55 €            |
| 280546 | TABLE CENTRALE + ÉTAGÈRE BASSE 1500 x 700          | 160   | SOFINOR | 0,86 €            | 819803 | ETAGERE MOBILE 435 X 1425               | 163   | 1090,00    | 3,77 €            |
| 280547 | TABLE CENTRALE + ÉTAGÈRE BASSE 1800 x 700          | 160   | SOFINOR | 1,00 €            | 845010 | ÉCHELLE MURALE P/PLAQUE                 | 163   | 337,00     | 0,38 €            |
| 282573 | PUPITRE 520 x 520 x 185                            | 161   | SOFINOR | 0,14 €            | 845015 | ÉCHELLE MISE EN PLACE 5N GN1/1          | 99    | 423,00     | 0,18 €            |
| 284251 | PUPITRE 520 x 520 1150                             | 161   | SOFINOR | 0,26 €            | 845110 | ÉTAGÈRE MURALE - L1000                  | 163   | 198,00     | 0,19 €            |
| 285521 | PLONGE SANS CACHE CUVE 1200 x 700                  | 161   | SOFINOR | 0,46 €            | 845116 | ÉTAGÈRE MURALE - L1600                  | 163   | 242,00     | 0,29 €            |
| 285522 | PLONGE SANS CACHE CUVE 1200 x 700                  | 161   | SOFINOR | 0,46 €            | 845608 | ÉTAGÈRE MULTI-USAGES - L800             | 163   | 208,30     | 0,22 €            |
| 285531 | PLONGE SANS CACHE CUVE 1600 x 700                  | 161   | SOFINOR | 0,58 €            | 845612 | ÉTAGÈRE MULTI-USAGES - L1200            | 163   | 253,70     | 0,29 €            |
| 285532 | PLONGE SANS CACHE CUVE 1600 x 700                  | 161   | SOFINOR | 0,58 €            | 845618 | ÉTAGÈRE MURALE MODULABLE - L800         | 163   | 393,00     | 0,50 €            |
| 285591 | VESTIAIRE EN L 2 PORTES                            | 179   | CARAY   | 0,99 €            | 845622 | ÉTAGÈRE MURALE MODULABLE - L1200        | 163   | 453,00     | 0,64 €            |
| 285592 | VESTIAIRE EN L 4 PORTES                            | 179   | CARAY   | 1,44 €            | 845630 | NIVEAU ÉTAGÈRE MODULABLE - L800         | 163   | 99,60      | 0,14 €            |
| 285593 | VESTIAIRE EN L 6 PORTES                            | 179   | CARAY   | 1,95 €            | 845631 | NIVEAU ÉTAGÈRE MODULABLE - L1200        | 163   | 138,00     | 0,22 €            |
| 771006 | ÉCHELLE GN2/1 - E530 - 7NVX                        | 151   | 742,00  | 0,66 €            | 845635 | MONTANT À CRÉMAILLÈRE - L1000           | 163   | 35,60      | 0,04 €            |
| 771506 | ÉCHELLE GN1/1 - E325 - 7NVX                        | 151   | 556,00  | 0,52 €            | 845637 | CONSOLE POUR SUPPORT NIVEAUX            | 163   | 46,80      | 0,02 €            |
| 772415 | ÉCHELLE OPTIMO 60 x 40 - E40 - 15NVX               | 150   | 461,00  | 0,76 €            | 846007 | ÉTAGÈRE MURALE POUR BOUTEILLES          | 163   | 81,80      | 0,07 €            |
| 772420 | ÉCHELLE OPTIMO 60 x 40 - E40 - 20NVX               | 150   | 542,00  | 0,84 €            | 854011 | PRÉSENT. VERRES - 1 PILE - H240         | 147   | SELF OASIS | 6,50 €            |
| 774420 | ÉCHELLE OPTIMO GN2/1 - 20NVX                       | 150   | 602,00  | 0,82 €            | 854012 | PRÉSENT. VERRES - 2 PILES - H240        | 147   | SELF OASIS | 10,40 €           |
| 774520 | ÉCHELLE OPTIMO GN2/1 - 20NVX                       | 150   | 522,50  | 0,84 €            | 854021 | PRÉSENT. CASIERS - 1 PILE - H240        | 147   | SELF OASIS | 7,67 €            |
| 775420 | ÉCHELLE OPTIMO GN1/1 - 20NVX                       | 150   | 546,00  | 0,68 €            | 854022 | PRÉSENT. CASIERS - 2 PILES - H240       | 147   | SELF OASIS | 13,78 €           |
| 775520 | ÉCHELLE OPTIMO GN1/1 - 20NVX                       | 150   | 478,00  | 0,72 €            | 854023 | PRÉSENT. CASIERS - 1 PILE - H340        | 147   | SELF OASIS | 8,19 €            |
| 776706 | ÉCHELLE P/CASIERS 500 x 600 - E50                  | 151   | 698,00  | 0,66 €            | 854024 | PRÉSENT. CASIERS - 2 PILES - H340       | 147   | SELF OASIS | 14,30 €           |
|        |  |       |         |                   | 854051 | PRÉSEN. PLX+COU+PAIN - 1 PILE - H240    | 147   | SELF OASIS | 5,59 €            |
|        |  |       |         |                   | 854052 | PRÉSENT. PLX+COU+PAIN - 2 PILES - H240  | 147   | SELF OASIS | 7,02 €            |
|        |  |       |         |                   | 854062 | PRÉSENT. PLTX+C+PAIN+V - 2 PILES - H240 | 147   | SELF OASIS | 8,32 €            |
|        |  |       |         |                   | 854064 | PRÉSENT. PLTX+C+PAIN+V - 2 PILES - H340 | 147   | SELF OASIS | 8,45 €            |
|        |  |       |         |                   | 893002 | KIT ÉTAGÈRE DE BASE - P425              | 163   | 383,20     | 1,77 €            |
|        |  |       |         |                   | 893302 | KIT ÉTAGÈRE ADDITIONNEL - P425          | 163   | 307,70     | 1,46 €            |

# CONDITIONS GÉNÉRALES DE VENTE 2022

## ARTICLE 1 - Application des conditions générales de vente - Opposabilité

Conformément à l'article 441-6 du Code de commerce, les présentes conditions générales de vente constituent le socle de la négociation commerciale et sont systématiquement adressées ou remises à chaque acheteur pour lui permettre de passer commande.

Elles prévalent sur les conditions d'achat, sauf acceptation formelle et écrite du vendeur.

Les présentes Conditions Générales de Vente peuvent être complétées le cas échéant par des Conditions Particulières spécifiques à chaque catégorie de services lesquelles forment ensemble un contrat unique et indissociable.

En cas de conflit, les Conditions Particulières spécifiques à un service défini prévaudront.

## ARTICLE 2 - Commandes

Pour être recevable, chaque commande doit respecter le format et les informations requises pour un traitement par OCR (procédure à disposition de la Clientèle).

En cas de transmission de commande manuscrite et/ou ne respectant pas le format et les informations demandées, le vendeur facturera des frais administratifs à hauteur de 20.00 € par commande afin de couvrir les coûts de traitement spécifiques.

Sauf condition particulière, la commande entraîne pour l'acheteur l'acceptation des conditions de vente du vendeur.

## ARTICLE 3 - Modification de la commande

Toute modification ou résolution de commande demandée par l'acheteur ne peut être prise en considération que si elle est acceptée par le vendeur et si elle est parvenue par écrit avant l'expédition des produits.

## ARTICLE 4 - Prix

Les Tarifs affichés au catalogue Digital du Groupe MATFER BOURGEAT faisant foi, Les produits sont fournis aux prix en vigueur au moment de leur expédition, en Euros et tenant compte de la TVA applicable au jour de la commande. Tout changement du taux pourra être répercuté sur le prix des produits. Le vendeur se réserve le droit de modifier ses prix à tout moment en respectant un préavis de trente jours.

<https://digital.matferbourgeat.com>

## ARTICLE 5 - Livraison

### 5.1. Modalités

La livraison s'effectue conformément à la commande et selon des modalités arrêtées d'un commun accord entre le vendeur et l'acheteur.

### 5.2. Risques

Avaries de transport

Les marchandises voyagent aux risques et périls de l'acheteur. Le transporteur est seul responsable des avaries, pertes, vols ou retard dans les livraisons.

Lors de la livraison, le client doit impérativement contrôler l'état des marchandises livrées, inscrire les réserves précises éventuelles sur le document de décharge du transporteur et les confirmer auprès du transporteur par lettre recommandée avec accusé de réception dans les quarante-huit heures suivant la réception des marchandises.

En cas de livraison directe à l'utilisateur final pour le compte du client, le client reste responsable de la réception de la marchandise et de la formation de réserves éventuelles auprès du transporteur tel que cela est précisé au paragraphe précédent. En cas de non-respect de cette procédure de formulation de réserves, le vendeur ne saurait être tenu pour responsable des éventuels dommages survenus durant le transport.

Manquants

En cas de réclamation relative à des manquants, l'envoi sera reconstitué et le poids vérifié fera foi vis-à-vis de celui indiqué sur la lettre de voiture. Toute réclamation ne pourra être prise en compte que si elle est formulée par écrit dans les cinq jours suivant la date de facturation.

## ARTICLE 6 - Réception

Sans préjudice des dispositions à prendre vis-à-vis du transporteur, ainsi qu'il est dit ci-dessus, les réclamations sur les vices apparents ou sur la non-conformité des produits livrés par rapport aux produits commandés ou au bordereau d'expédition, doivent être formulées par écrit dans les cinq jours de l'arrivée des produits

## ARTICLE 7 - Retours

Tout retour de produit doit faire l'objet d'un accord formel entre le vendeur et l'acquéreur. Tout produit retourné sans cet accord serait tenu à la disposition de l'acquéreur et ne donnerait pas lieu à l'établissement d'un avoir. Les frais et les risques du retour sont toujours à la charge de l'acquéreur.

Toute demande de retour doit être formulée dans un délai maximal de cinq jours ouvrés à compter de la date de livraison de la marchandise. Les retours de marchandises ne seront autorisés que dans un délai maximum de 1 mois date de facturation.

En cas d'acceptation de la part du vendeur, les marchandises ne seront reprises qu'aux conditions suivantes :

Les produits doivent être en parfait état, ne pas avoir été utilisés et ils doivent être rendus avec l'ensemble de leurs accessoires et la documentation, dans leur emballage d'origine et toujours recouverts du film de protection de surface des inox.

Les frais d'emballage et de transport, à l'aller comme au retour, sont à la charge du client.

Les Articles identifiés « Fabriqués à la commande » sur le domaine Digital du Groupe MATFER BOURGEAT ne peuvent être ni repris ni échangés.

Sauf erreur imputable au vendeur, ce dernier appliquera une décote de 20 % sur le prix de facturation des marchandises, afin de couvrir les frais de gestion et de remise en stock. Les éventuelles commandes de produits hors catalogue sont réputées fermes et définitives ; ces produits «hors catalogue» ne pourront en aucun cas être repris ni échangés.

## ARTICLE 8 - Reproduction et modification des produits

Les reproductions photographiques des articles du catalogue du vendeur de même que les renseignements qui les accompagnent sont donnés à titre indicatif. Le vendeur se réserve le droit

d'apporter à ses fabrications toutes les modifications qu'il jugera utile. Les articles spéciaux réalisés suivant un modèle ou un dessin entraînent la responsabilité de l'acheteur concernant le régime applicable aux brevets et aux contrefaçons. Les articles spéciaux ne sont pas repris.

## ARTICLE 9 - Garantie

### 9.1. Etendue

Le vendeur ne garantit les marchandises que dans les conditions normales d'utilisation et pour une durée d'une année à compter de la facturation dont la date est opposable à l'acheteur.

En cas de réparation intervenant durant la période de garantie, les pièces seront fournies gratuitement par le vendeur, la main d'œuvre restera à la charge du client.

Les frais d'expédition et de retour des matériels et des pièces détachées resteront également à la charge du client.

Les pièces détachées, indispensables à l'utilisation, sont disponibles durant une période de 10 ans après l'arrêt de la fabrication de nos produits.

Conformément aux directives européennes 2012/19/UE et 2011/65/UE, relatives aux Déchets d'Équipements Électriques et Électroniques (DEEE) et article L541-10-6 du code de l'environnement concernant les déchets d'équipement d'ameublement (DEA). Le vendeur est inscrit au registre des producteurs de l'ADEME (Agence de l'environnement et de la maîtrise de l'énergie). Dans la mesure où certains de nos équipements sont visés par l'article R543-172 à 175 (DEEE) ou R543-240 à 242 (DEA) du code de l'environnement notre entreprise assure, par un système de collecte géré par un éco-organisme, l'organisation et le financement de l'enlèvement et du traitement sélectif de nos DEEE professionnels mis sur le marché après le 13/08/2005 et de nos DEA professionnels ou lors d'un remplacement d'équipements équivalents ou assurant la même fonction. L'acheteur s'engage à transmettre ces modalités à tout acquéreur ultérieur des équipements électriques et électroniques (EEE) ou équipements d'ameublements (EA) et à communiquer toutes les informations nécessaires à l'éco-organisme. En fin de vie des EEE ou EA, l'acheteur et/ou l'utilisateur final s'engage(nt) à transmettre les demandes de reprise à notre éco-organisme sur le site [www.e-dechet.com](http://www.e-dechet.com) ou au +33 (0)1 30 57 79 14 en précisant les éléments nécessaires à la localisation des DEEE ou DEA. Selon les configurations, ceux-ci feront l'objet d'un apport volontaire à un point de collecte ou d'un enlèvement par l'éco-organisme chez l'utilisateur final, enlèvement à la charge de ce dernier en dessous de 500 kg. Cet éco-organisme assure l'enlèvement et le traitement des DEEE ou DEA dans les DOM et les COM dans les mêmes conditions qu'en métropole. Dès enlèvement du matériel ou apport volontaire au point de collecte, l'éco-organisme reprendra l'entière responsabilité des EEE ou EA en fin de vie.

### 9.2. Exclusions

La garantie ne joue pas pour les vices apparents.

Sont également exclus les défauts et détériorations provoqués par l'usure naturelle ou par un événement extérieur, ou encore par une modification du produit non prévue ni spécifiée par le vendeur.

## ARTICLE 10 - Facturation

Une facture est établie par le vendeur pour chaque livraison.

## ARTICLE 11 - Paiement

### 11.1. Modalités

Conformément à la loi n° 2008-776 du 4 août 2008, les factures du vendeur sont payables à trente jours fin de mois.

Toute marchandise expédiée du 1er au 30 ou 31 de chaque mois, prendra valeur dudit mois.

En cas de retard de paiement, des pénalités de retard sont exigibles le jour suivant la date de règlement figurant sur la facture. Le taux utilisé pour le calcul de ces pénalités, compte tenu des termes de l'article L.441-6 du Code du Commerce, est égal au taux d'intérêt appliqué par la Banque centrale européenne à son opération de refinancement la plus récente majoré de points de pourcentage. Ces pénalités sont exigibles de plein droit.

Conformément aux articles 441-6 c. com. et D. 441-5 c. com., tout retard de paiement entraîne de plein droit, outre les pénalités de retard, une obligation pour le débiteur de payer une indemnité forfaitaire de 40€ pour frais de recouvrement. Une indemnité complémentaire pourra être réclamée, sur justificatifs, lorsque les frais de recouvrement exposés sont supérieurs au montant de l'indemnité forfaitaire. Le vendeur se réserve le droit de modifier l'encours de facturation accordé à ses clients. Au-delà de ces encours, les livraisons seront payées par virement bancaire anticipé.

### 11.2. Exigence de garanties ou de règlement

Toute détérioration du crédit de l'acheteur pourra justifier l'exigence de garanties notamment d'un règlement comptant ou d'un règlement par traite payable à vue et ce, avant l'exécution des commandes reçues.

## ARTICLE 12 - Risques

L'acheteur supporte les risques, même en cas de vente convenue franco, dès l'expédition des marchandises des entrepôts du vendeur. Il en résulte notamment que les marchandises voyagent aux risques et périls de l'acheteur auquel il appartient en cas d'avarie, de perte ou de manquants, de faire toutes réserves ou d'exercer tous recours auprès des transporteurs responsables, en conformité de ce qui est dit ci-dessus.

## ARTICLE 13 - Réserve de propriété

Conformément aux articles 2367 à 2372 du Code civil, les marchandises restent la propriété du vendeur jusqu'à paiement intégral de leur prix.

## ARTICLE 14 - Compétence - Contestation

A défaut d'un règlement amiable, seront seuls compétents en cas de litige de toute nature ou de contestation relative à la formation ou l'exécution de la commande, les Tribunaux de Bobigny (Seine-Saint-Denis) à moins que le vendeur ne préfère saisir toute autre juridiction compétente. Cette clause s'applique même en cas de référé, de demande incidente ou de pluralité de défendeurs ou d'appel en garantie, et quels que soient le mode et les modalités de paiement, sans que les clauses attributives de juridiction pouvant exister sur les documents des acheteurs puissent mettre obstacle à l'application de la présente clause.



© Tous droits réservés. Les marques citées sont des marques déposées.

Sauf erreurs typographiques. Visuels non contractuels. Les images d'ambiance ne sont pas diffusables et sont soumises au droit d'auteur.

© Fotolia - © AdobeStock (micromonkey - jotily - CandyBox Images - Monkey Business) - © Envato (LightFieldStudios - Mint\_Images - siraphol).

Création graphique : kiweerouge

28  
27  
26  
25  
24  
23  
22  
21  
20  
19  
18  
17  
16  
15  
14  
13  
12  
11  
10  
9  
8  
7  
6  
5  
4  
3  
2  
1

